



TELE System



Google TV

TS24FL SMG15
Manuale utente

IT

INDICE

Precauzioni importanti per la sicurezza.....	1
Tasti TV e Interfaccia Terminale.....	2
Schema di collegamento dispositivo esterno.....	2
Installare e Connettere il TV.....	3
Istruzioni per l'installazione del supporto TV.....	3
OSD.....	4
1.Impostazioni Iniziali.....	4
2.HOME.....	7
3.Impostazioni.....	8
4.Account & iscrizioni	10
Aiuto.....	11
Telecomando.....	12

Informazioni sulla Sicurezza

	Il punto esclamativo, all'interno di un triangolo equilatero, avverte l'utente della presenza di importanti istruzioni operative nella documentazione che accompagna l'apparecchio.	<p style="text-align: center;">ATTENZIONE</p> <p style="text-align: center;">RISCHIO DI SCARICHEELETTRICHE NON APRIRE</p>
	<p>Avviso</p> <p>Il simbolo del lampo con punta di freccia, all'interno di un triangolo equilatero, avverte l'utente della presenza di "tensione pericolosa" non isolata all'interno del prodotto che può essere di entità tale da costituire un rischio di shock elettrico per le persone.</p>	

Precauzioni importanti per la sicurezza

- 1) Leggere queste istruzioni.
- 2) Conservare queste istruzioni.
- 3) Osservare tutte le avvertenze.
- 4) Seguire tutte le istruzioni.
- 5) Non utilizzare questo apparecchio vicino all'acqua.
- 6) Pulire solo con un panno asciutto.
- 7) Non ostruire le aperture di ventilazione. Installare secondo le istruzioni del produttore.
- 8) Non installare vicino a fonti di calore come radiatori, caloriferi, stufe o altri apparecchi (compresi amplificatori) che producono calore.
- 9) Le spine di sicurezza polarizzate o dotate di terra servono la vostra sicurezza, e non vanno modificate. Una spina polarizzata ha due lame, una più larga dell'altra. Una spina con messa a terra ha due lame, più una terza di messa a terra. La lama larga o il terzo polo sono progettati per la sicurezza, se la spina fornita non entra nella presa, consultare un elettricista per la sostituzione della presa obsoleta.
- 10) Evitare che il cavo di alimentazione venga calpestato o tirato, in particolare presso le spine, le prese e al punto di uscita dall'apparecchio.
- 11) Usare solo dispositivi opzionali / accessori specificati dal produttore.
- 12) Usare solo con carrello, supporto, cavalletto, sostegno o piano specificati dal produttore o acquistati con l'apparecchio. Quando si usa un carrello attenzione quando si sposta il carrello insieme all'apparecchio per evitare cadute per ribaltamento.
- 13) Scollegare questo apparecchio durante temporali o se inutilizzato per lunghi periodi di tempo. 

Avvertenza:
- 14) Per ridurre il rischio di incendi o scosse elettriche, non esporre il dispositivo alla pioggia o all'umidità.
- 15) L'alimentatore viene usato come dispositivo di scollegamento, il dispositivo di scollegamento dovrà rimanere prontamente utilizzabile.
- 16) La presa deve essere posizionata vicino all'apparecchio e deve essere facilmente accessibile.
- 17) Questo prodotto non deve mai essere collocato dentro un armadio o in mobili come librerie o scaffali, a meno che non vi sia un'adeguata ventilazione o siano rispettate le istruzioni del produttore.
- 18) Non esporre il dispositivo a gocce o schizzi di liquidi né collocare oggetti contenenti liquidi, come vasi, sopra il dispositivo.
- 19) Non posizionare oggetti pericolosi sull'apparecchio (ad esempio oggetti che contengono liquidi o candele accese).
- 20) Montaggio a parete o sul soffitto - L'apparecchio deve essere montato a parete o sul soffitto solo come raccomandato dal produttore.
- 21) Non posizionare il televisore, il telecomando o le batterie vicino a fiamme o altre fonti di calore, inclusa la luce diretta del sole. Per prevenire la propagazione di incendi, tenere sempre candele o altre fiamme lontane dal televisore, dal telecomando e dalle batterie. 
- 22) L'adattatore USB deve essere caricata con 0,5 A durante il normale funzionamento. Queste informazioni di servizio sono ad uso esclusivo di personale qualificato. Per ridurre il rischio di scosse elettriche non effettuare operazioni aH'infuori di quelle indicate nelle istruzioni d'uso, a meno che non siate qualificati a farlo.
- 23) Le batterie non devono essere esposte a calore eccessivo come luce diretta del sole, fuoco o simili.
- 24) Questo apparecchio è di Classe II (apparato elettrico a doppio isolamento). E stato progettato in modo che non richieda una connessione di sicurezza con messa a terra.
- 25) La massima temperatura ambientale d'uso è di 45 gradi. La massima altitudine d'uso è 2000 metri.

Tasti TV e Interfaccia Terminale

Tasti TV:

Nota: Quello che segue è solo uno schema funzionale e su diversi modelli la reale posizione o sistemazione può essere differente..

Una chiave:

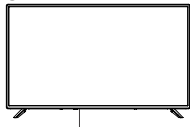

Premere questo pulsante in modalità standby per accendere/spegnere il televisore.

Sette chiavi:

⏻	Tasto di ACCENSIONI/SPEGNIMENTO.
SOURCE /	Selezione ingresso segnale esterno.
MENU/OK	Visualizzare il menu principale e confermare la selezione delle voci di menu.
CH+/-	Selezione del canale.
VOL+/-	Regola il volume.

Interfaccia del Terminale

Nota: quello che segue rappresenta le varie interfacce del terminale. La reale posizione e sistemazione può essere diversa tra i vari modelli.

	Entrata AV Segnale esterno di entrata AV e canale Rilevante del suono Destro /Sinistro		Entrata USB Connettere quini dispositivo USB per riprodurre i file media.
	Entrata HDMI Entrata del segnale digitale del connettore video HDMI .		Uscita OTTICA Collegare il ricevitore SPDIF.
	ANT 75 Connessione all'input dell'antenna/ cadle TV /cadle TV (75NHF/UHF)		RJ45 Connessione a Internet.



* Non toccare o avvicinarsi ai connettori HDMI e USB e non consentire alle scariche elettrostatiche di interferire con il funzionamento di questi connettori in modalità di funzionamento USB, altrimenti il televisore smetterà di funzionare o il televisore smetterà di funzionare.

Schema di collegamento dispositivo esterno

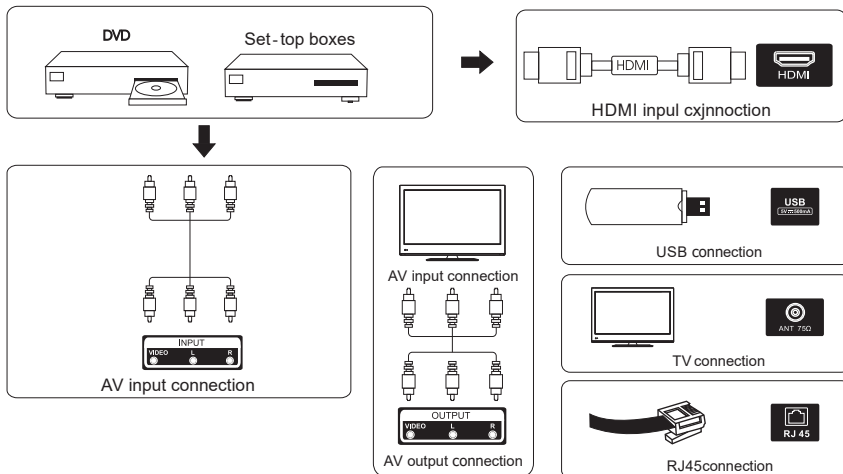

Installare e Connettere il TV

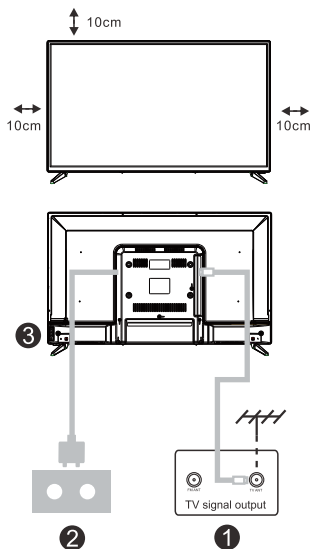

Posizionare il TV

Posizionare il TV su un piano di appoggio stabile, capace di supportarne il peso.

Per evitare rischi, non posizionare il TV in prossimità di acqua o fonti di calore (come candele, luce diretta o termosifoni) e non ostacolare la ventilazione del retro del TV.

Connessione dell'antenna e del cavo elettrico

1. Connettere il cavo antenna all'interfaccia antenna sul retro del TV.
2. Connettere la spina elettrica del TV ad una presa di corrente (100-240V~ 50/60Hz).

Accendere il TV

3. Una volta che il TV è connesso alla rete elettrica, entrerà in modalità standby (indicatore luminoso rosso). Premere il tasto di accensione sul TV o il pulsante di accensione sul telecomando per accendere il TV.

Nota: se il modello ha uno slot per schede CI nella parte superiore, è possibile trovare un tappo in silicone per lo slot CI nella bustina degli accessori (per i modelli senza slot schede CI, tale tappo in silicone non è presente). Inserire il tappo in silicone nello slot quando la scheda CI non è in uso.

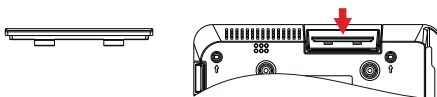

Nota: Le immagini sono a puro scopo illustrativo.

Istruzioni per l'installazione del supporto TV

1. Aprire la scatola ed estrarre il televisore, gli accessori e la base (alcuni modelli senza base).
2. Per evitare di danneggiare la televisione, mettere un panno morbido sul tavolo, adagiare sul panno lo schermo, con la parte anteriore rivolta verso il basso, fissare la base al televisore con le viti.
3. Stringere con attenzione le viti.
4. L'installazione è completa.

Nota:

Immagine esclusivamente a scopo di riferimento.

Condizioni prevalenti

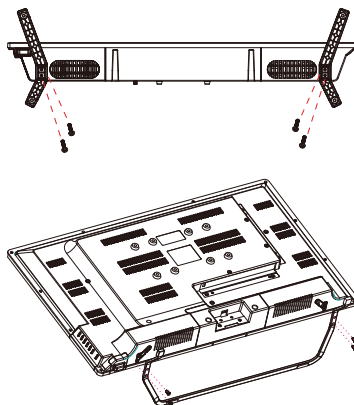

Impostazioni Iniziali

1. Impostazioni Iniziali

Abbinamento del telecomando Bluetooth

1. Premere contemporaneamente "BACK" ← e "Home" 🏠 sul telecomando per accedere alla modalità di associazione Bluetooth. La spia luminosa sul telecomando lampeggerà all'avvio della modalità di associazione.
2. Selezionare l'icona "Salta" per saltare la modalità di associazione.

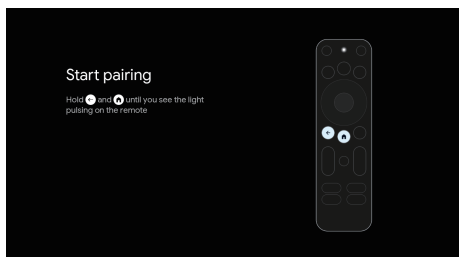

Per la prima configurazione iniziale, una procedura guidata sullo schermo ti guiderà nella configurazione del televisore. Segui la guida per configurare correttamente il televisore.

Selezione della lingua

Utilizza i pulsanti **▲/▼** per selezionare le lingue di sistema, quindi premi **【OK】** per confermare.

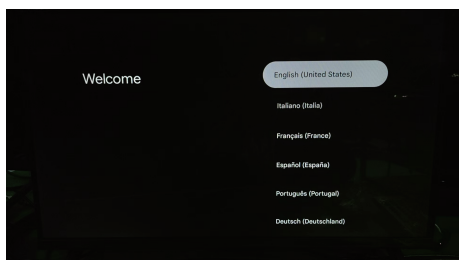

Configurazione rapida con il tuo telefono

NOTA: questa interfaccia viene inviata dal Servizio Google in base alla regione effettiva.

Alcune regioni potrebbero non disporre di questa interfaccia. Prevale la versione effettivamente inviata dal Servizio Google.



*La schermata UI potrebbe essere differente dalle immagini sopra, per favore consulta il prodotto per i dettagli.

Impostazioni Iniziali

1. Impostazioni Iniziali

Imposta la modalità del dispositivo

Utilizza i pulsanti **↔** per selezionare la modalità del dispositivo TV, quindi premi **【OK】** per confermare.

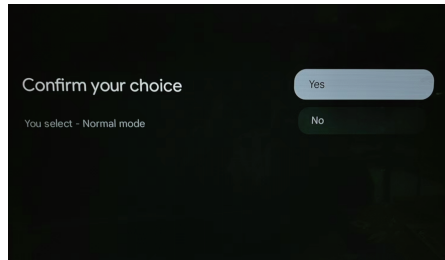
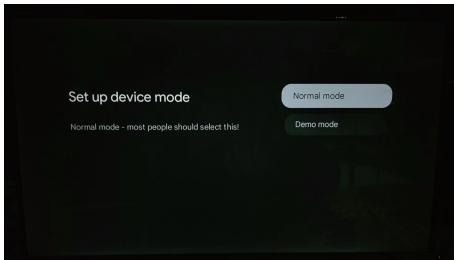

Configurazione TV di base

Premi il pulsante **【OK】** per accedere alla pagina successiva e selezionare la tua rete Wi-Fi.

Configura la rete Wi-Fi

Premi i pulsanti **↔** per selezionare la rete Wi-Fi a cui desideri connetterti, inserisci la password e conferma per connetterti. Se selezioni "Salta", puoi farlo nella home page o nel menu delle impostazioni.

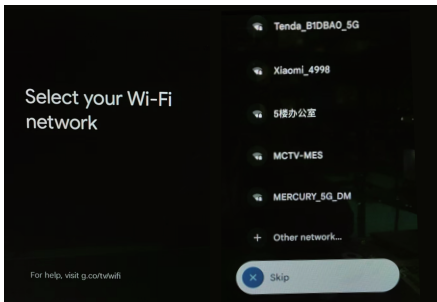

Scegli i tuoi servizi

Premi i pulsanti "Conferma" per accedere.

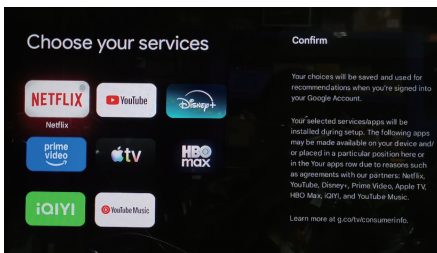

*La schermata UI potrebbe essere differente dalle immagini sopra, per favore consulta il prodotto per i dettagli.

Impostazioni Iniziali

1. Impostazioni Iniziali

Seleziona lingua

Utilizza i pulsanti **AV** per selezionare la lingua, quindi premi **【OK】** per confermare.

Selezione regione o paese

Utilizza i pulsanti **AV** per selezionare la regione o il paese, quindi premi **【OK】** per confermare.

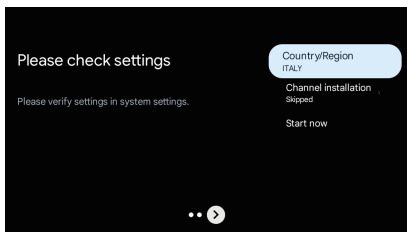
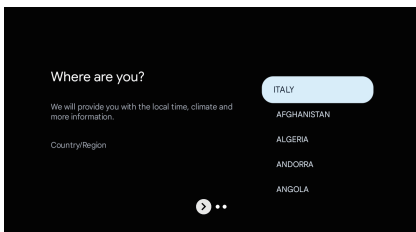

Ottieni il massimo da Google TV

Termini di servizio

Accettando i Termini di servizio di Google per migliorare l'esperienza del prodotto, seleziona "Accetta" per procedere con questa condizione.

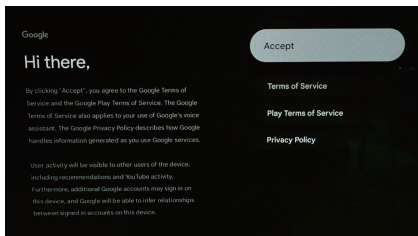

Servizi Google

Seleziona "Accetta" per confermare se desideri che la tua posizione venga identificata sulla tua Google TV™ e accenti a

inviare automaticamente informazioni diagnostiche a Google per migliorare la tua esperienza Google.

Cerca in tutte le app della tua TV

Utilizza i pulsanti **AV** per consentire, quindi premi **【OK】** per confermare.

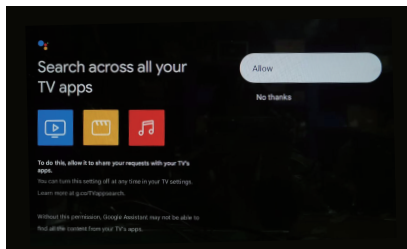
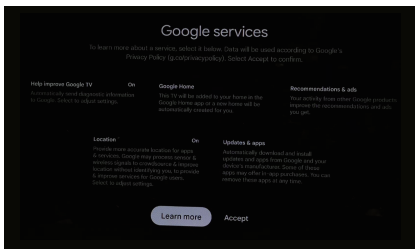

*La schermata UI potrebbe essere differente dalle immagini sopra, per favore consulta il prodotto per i dettagli.

HOME

2.HOME

Quando completerai l'installazione iniziale, entrerai nella home tramite lo schermo premendo il tasto  per visualizzarla.

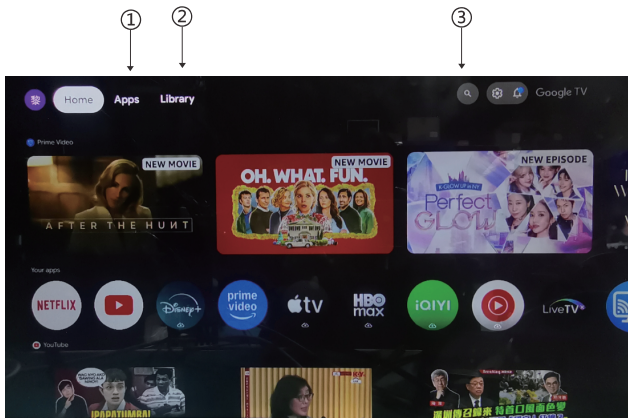

*La schermata iniziale di alcuni paesi UL potrebbe essere differente dalle immagini sopra, per favore consulta il prodotto per i dettagli.

① Apps

Seleziona le " App " per accedere a tutte le tue applicazioni. Qui hai a disposizione delle applicazioni pre-installate, seleziona "Google Play ", se desideri cercare e scaricare delle app aggiuntive.

② Biblioteca

Un'unica lista per tutte le tue scoperte. Quando vedi uno spettacolo o un film interessante, aggiungilo alla tua Lista dei preferiti per tenere traccia delle tue nuove scoperte.

③ Cerca

Usa la tua voce per passare da uno spettacolo all'altro, controllare i dispositivi e altro ancora: basta chiedere a Google.

Impostazioni

3. Impostazioni

Consente di impostare diverse prestazioni del televisore.

1. Premere pulsante </> per selezionare "Impostazioni" che si trova nell'angolo in alto a destra dello schermo.
2. Premere pulsante Δ/∇ per selezionare l'opzione che si desidera regolare nel menu Impostazioni.
3. Premere **【OK】** per entrare.

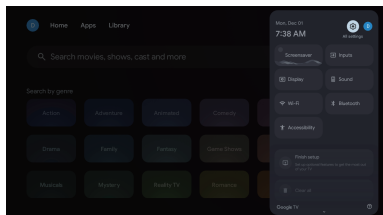

Canale

Canale e ingressi

Visualizza il sottomenu di scansione in base alle diverse modalità di installazione dei canali.

1. Premere il tasto Δ/∇ per selezionare "Sorgente canale" e ingressi.
2. Premere il tasto **【OK】** per selezionare "Ingressi", premere **【OK】** per accedere a "Ingressi", quindi premere Δ/∇ selezionare HDMI1, HDMI2, HDM3, Composito ecc.

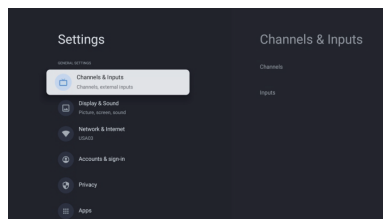

Rete e Internet

Regola tutte le impostazioni di rete e verifica la connessione in caso di problemi.

1. Premi il pulsante Δ/∇ per selezionare "Rete e Internet" nel menu delle impostazioni.
2. Premi il pulsante Δ/∇ per selezionare: Connessione Internet, Indirizzo IP, Indirizzo MAC del dispositivo, Potenza del segnale, Impostazioni proxy, Impostazioni IP.

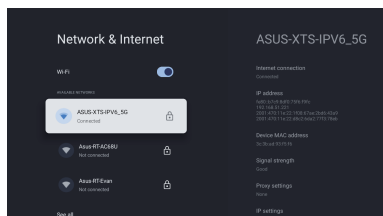

*La schermata UI potrebbe essere differente dalle immagini sopra, per favore consulta il prodotto per i dettagli.

Impostazioni

3. Impostazioni

Sistema

1. Premere il pulsante **↖** per selezionare le opzioni Ambient Screensaver, Accensione e spegnimento, Informazioni, Data e ora, Lingua, Tastiera, Input, Immagine, Suono, Assistente Google, Reset e altre.
2. Premere **【OK】** per passare alla sotto-opzione corrispondente.

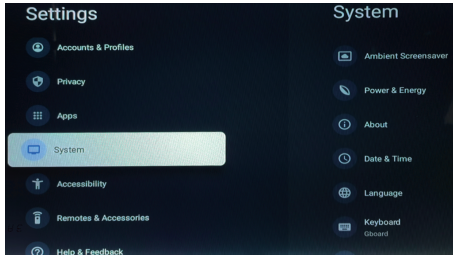

Informazioni

1. Premere il pulsante **↖** per controllare informazioni aggiuntive come Aggiornamento di sistema, Nome dispositivo, Reset, Stato, Informazioni legali, Modello, Versione del sistema operativo Android TV.
 2. Premere **←** pulsante per tornare al menu precedente.
- Premere **←** pulsante per uscire dal menu.

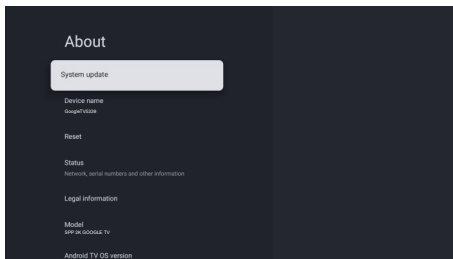

Telecomandi e accessori

1. Aprire le impostazioni Bluetooth.
2. Premere il pulsante **↖** per attivare il Bluetooth, quindi premere **【OK】** per confermare.

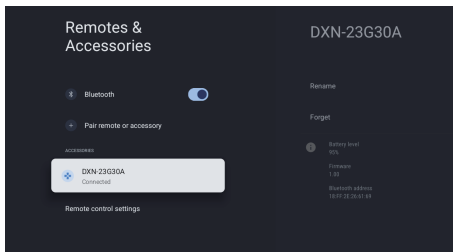

*Some UI may display different from the image above. Please refer to the actual product for details.

Account & iscrizioni

4. Account & iscrizioni

Per accedere e scaricare le applicazioni devi accedere con un account Google

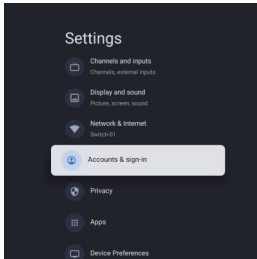

Quando aprirai Google Play, potrai accedere o creare un nuovo account

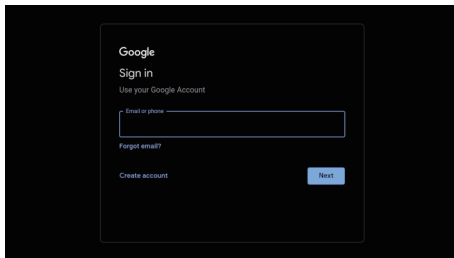

Quando ti iscriverai sarai portato alla pagina sottostante, scori tra la lista delle applicazioni disponibili per scaricarle o per andare al tasto ricerca, e ricerca inserendo il testo o chiedendo a Google con la tua voce da remoto.

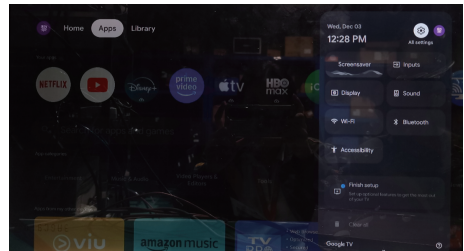

*Some UI may display diferent from the image above. Please refer to the actual product for details.

Aiuto

Assenza di alimentazione	<ul style="list-style-type: none"> Controllare se il cavo CA del televisore sia collegato o meno. Se arriva ancora corrente, si prega di staccare la spina, e ricollegare alla presa dopo 60 secondi. Accendere il nuovo.
Il segnale non viene ricevuto correttamente	<ul style="list-style-type: none"> Se ci sono edifici alti o montagne vicino a dove vi trovate, le immagini sul televisore potrebbero apparire doppie o fantasmatiche. È possibile regolare manualmente l'immagine: consultare le istruzioni per la regolazione vernier o regolare la direzione dell'antenna esterna. Se si utilizza un'antenna interna, in determinate circostanze, la ricezione del segnale può essere più difficile. Regolare la direzione dell'antenna per una migliore ricezione. Se questo non migliora la ricezione, è necessario passare ad un'antenna esterna.
Nessuna immagine	<ul style="list-style-type: none"> Controllare che l'antenna sia collegata correttamente sul retro del televisore. Vedere altri canali per verificare se il problema persiste.
Il video appare senza audio	<ul style="list-style-type: none"> Provare ad aumentare il volume. Controllare se il suono del televisore si trova su muto o no.
L'audio è presente, ma il video non viene visualizzato o i colori sono sbiaditi	<ul style="list-style-type: none"> Provare a regolare il contrasto e la luminosità.
Il rumore statico influisce sul video e sulla qualità dell'audio	<ul style="list-style-type: none"> Controllare che l'antenna sia collegata correttamente sul retro del televisore.
Linee spezzate sullo schermo	<ul style="list-style-type: none"> Elettrodomestici quali asciugacapelli o aspirapolveri ecc possono interferire con il televisore. Spegnerne queste apparecchiature
Il telecomando non funziona	<ul style="list-style-type: none"> Assicurarsi che la custodia di plastica che attorno al telecomando sia stato rimosso. Provare ad utilizzare il telecomando ad una distanza inferiore dal TV. Controllare se il posizionamento delle batterie è corretto, o provare a mettere le nuove batterie nel telecomando. Il televisore entra in modalità stand-by se non riceve alcuna risposta entro pochi minuti.
Alcun segnale video (modalità PC)	<ul style="list-style-type: none"> Verificare se il cavo è stato collegato correttamente alla porta HDMI, o se si è piegato in alcuni punti.
Linea verticale lampeggiante (modalità PC)	<ul style="list-style-type: none"> Accedere al menu principale e regolare la posizione verticale per eliminare la linea verticale.
Regolazione orizzontale (Modalità PC)	<ul style="list-style-type: none"> Regolare la posizione orizzontale dello schermo per cancellare tutte le righe orizzontali.
Screen is too bright or dark (PC Mode)	<ul style="list-style-type: none"> Regolare la luminosità o il contrasto nel menu principale.
Nessuna risposta dal PC	<ul style="list-style-type: none"> Controllare se la risoluzione del display del PC è impostata su una risoluzione compatibile con la televisione.
Le linee appaiono quando un dispositivo è collegato alla porta RCA	<ul style="list-style-type: none"> Assicurarsi di stare utilizzando un cavo di buona qualità.
I problemi non sono risolti	<ul style="list-style-type: none"> Scollegare il cavo di alimentazione e attendere 30 secondi, quindi ricollegare alla presa. Se il problema persiste, non tentare di riparare il televisore da soli. Contattare l'assistenza clienti.

Non lasciare il televisore in visualizzazione di un'immagine statica, sia che si tratti di un video in pausa, menu, ecc. per un lungo periodo di tempo, così facendo si danneggia il display e si potrebbe generare un incendio.

Telecomando



*Il Google Assistant non è disponibile in alcune lingue e paesi. La disponibilità dei servizi varia in funzione del paese e della lingua.

- 1 Passa dalla TV alla modalità standby.
- 2 Silenzia o ripristina l'audio TV.
- 3 Utilizzato per immettere il numero del canale o premendo i tasti numerici. (L'immissione del numero del canale è possibile solo in modalità TV.)
- 4 **☰**: Esegui il menu dell'app su Google TV
- 5 **📄**: **Fonti di ingresso**: visualizza/seleziona le opzioni della fonte di ingresso.
- 6 **INFO**: visualizza le info del canale, come l'ora e il nome del canale.
- 7 Aumentare il volume./Diminuire il volume.
- 8 Seleziona il canale in avanti.
- 9 Riconoscimento vocale Chiamata
- 10 Seleziona Account
- 11 Impostare
- 12 **Tasti di navigazione**: Corsore/SU/SINISTRA/DESTRA GIÙ.
- 13 Esegui o seleziona l'applicazione e il menu
- 14 **Indietro**: premi per tornare indietro nei vari menu.
- 15 Nella TV
- 16 **HOME**: visualizza la schermata home.
- 17 **NETFLIX**: connessi a NETFLIX per la visione online di programmi TV e film (necessaria la connessione a internet).
- 18 **YouTube**: Connetti a YouTube (necessaria la connessione a internet).
- 19 **Prime video**: Connetti a Prime video (necessaria la connessione a internet).
- 20 Aprire la pagina USB.
- 21 Accedi alla voce o alla pagina Colore
- 22 **Esci**: esci dal menu OSD.
- 23 **PVR**: registra il programma TV in diretta.
- 24 Riproduci l'ultimo/il successivo programma
- 25 Riproduci/Metti in Pausa/Ferma il programma
- 26 **SUBT**: sottotitoli.
- 27 **Audio**: mostra l'elenco delle lingue disponibili e seleziona una lingua per il formato audio se disponibile (applicabile solo quando il programma TV supporta questa opzione).
- 28 **TXT**: premi per entrare nel Televideo quando riproduci un programma.

INFORMAZIONI AGLI UTENTI

ai sensi del Decreto Legislativo N° 49 del 14 Marzo 2014

“Attuazione della Direttiva 2012/19/UE sui rifiuti di apparecchiature elettriche ed elettroniche (RAEE)”



Prodotti

Il simbolo del cassonetto barrato riportato sull'apparecchiatura indica che il prodotto alla fine della propria vita utile deve essere raccolto separatamente dagli altri rifiuti. L'utente dovrà, pertanto, conferire l'apparecchiatura integra dei componenti essenziali giunta a fine vita agli idonei centri di raccolta differenziata dei rifiuti elettronici ed elettotecnici, oppure riconsegnarla al rivenditore al momento dell'acquisto di nuova apparecchiatura di tipo equivalente, in ragione di uno a uno, oppure 1 a zero per le apparecchiature aventi lato maggiore inferiore a 25 cm. L'adeguata raccolta differenziata per l'avvio successivo dell'apparecchiatura dimessa al riciclaggio, al trattamento e allo smaltimento ambientale compatibile contribuisce ad evitare possibili effetti negativi sull'ambiente e sulla salute e favorisce il riciclo dei materiali di cui è composta l'apparecchiatura. Lo smaltimento abusivo del prodotto da parte dell'utente comporta.

l'applicazione delle sanzioni amministrative di cui al D.Lgs n. 49 del 14 Marzo 2014.



Batteria

Il prodotto funziona con batterie che rientrano nella Direttiva Europea 2013/56/EU e che non possono essere smaltite con i normali rifiuti domestici. Informarsi sulle normative locali relative alla raccolta differenziata delle batterie: un corretto smaltimento permette di evitare conseguenze negative per l'ambiente e la salute.

ATTENZIONE:

Per evitare possibili danni all'udito, limitare il tempo di ascolto a volume elevati.

Caratteristiche ambientali

Temperatura di esercizio: 5°C - 35°C (41°F - 95°F)

Umidità di esercizio: 20 - 75% (senza condensa)

Temperatura di stoccaggio: -15°C - 45°C (5°F - 113°F)

Umidità di stoccaggio: 10 - 90% (senza condensa)

Max potenza trasmissione BT: 100mW a 2,4GHz – 2,4835GHz

Max potenza trasmissione Wi-Fi: 100mW a 2,4GHz-2,4835GHz, 200mW a 5,15GHz-5,25GHz, 100mW 5,25GHz-5,35GHz & 5,47GHz - 5,725GHz

La funzione 5 GHz WLAN(Wi-Fi) di questo apparecchio può essere utilizzata solo in interno.

	BE	BG	CZ	DK	DE	EE	IE
	EL	ES	FR	HR	IT	CY	LV
	LT	LU	HU	MT	NL	AT	PL
	PT	RO	SI	SK	FI	SE	UK



TELE System



Google TV

TS24FL SMG15
User manual

EN

Content

Safety Information	1
Important Safety Precaution	1
TV Buttons And Terminal interface	2
External device connection diagram	2
TV install And Connect	3
TV Stand installation Instructions	3
OSD	4
1、 Initial Setup	4
2、 HOME	7
3、 Settings	8
4、 Accounts & sign-in.....	10
Help	11
Remote Controller	12

Safety Information



The exclamation point within an equilateral triangle is intended to alert the user to the presence of important operating in the literature accompanying the appliance.



Warning
The lightning flash with arrowhead symbol within an equilateral triangle, is intended to alert the user to the presence of uninsulated dangerous voltage within the product's enclosure that may be of sufficient magnitude to constitute a risk of electric shock to persons.

CAUTION

**RISK OF ELECTRIC SHOCK
DO NOT OPEN**

High voltages are used in the operation of this product. To reduce the risk of electric shock, do not remove cover of the cabinet, refer servicing to qualified service personnel.



If the TV any changes or coarse adjustment, electric shocks to be hurt, do not attempt to open a machine-maintenance, customer contact centres needed overhaul.

Important Safety Precautions

- 1) Read these instructions.
- 2) Keep these instructions.
- 3) Heed all warnings.
- 4) Follow all instructions.
- 5) Do not use this apparatus near water.
- 6) Clean only with dry cloth.
- 7) Do not block any ventilation openings. Install in accordance with the manufacturer's instructions.
- 8) Do not install near any heat sources such as radiators, heat registers, stoves, or other apparatus (including amplifiers) that produce heat.
- 9) Do not defeat the safety purpose of the polarized or grounding-type plug. A polarized plug has two blades with one wider than the other. A grounding type plug has two blades and a third grounding prong. The wide blade or the third prong are provided for your safety. If the provided plug does not fit into your outlet, consult an electrician for replacement of the obsolete outlet.
- 10) Protect the power cord from being walked on or pinched particularly at Plugs, convenience receptacles, and the point where they exit from the apparatus.
- 11) Only use attachments /accessories specified by the manufacturer.
- 12) Use only with the cart, stand, tripod, bracket, or table specified by the manufacturer, or sold with the apparatus. When a cart is used caution when moving the cart/apparatus combination to avoid injury tip-over.
- 13) Unplug this apparatus during lightning storms or when unused for long periods of time.



Caution:

- 14) To reduce the risk of fire or electric shock, do not expose this apparatus to rain or moisture.
- 15) The mains plug is used as disconnect device, the disconnect device shall remain readily operable.
- 16) The socket-out shall be installed near the equipment and shall be easily accessible.
- 17) This product should never be placed in a built-in installation such as a bookcase or rack unless proper ventilation is provided or the manufacturer's instructions have been adhered to.
- 18) The apparatus shall not be exposed to dripping or splashing and that no objects filled with liquid, such as vases, shall be placed on the apparatus.
- 19) Do not place any sources of danger on the apparatus (e.g. liquid filled objects, lighted candles).
- 20) Wall or Ceiling Mounting - The appliance should be mounted to a wall or ceiling only as recommended by the manufacturer.
- 21)  Never place the TV, remote control or batteries near naked flames or other heat sources, including direct sunlight. To prevent the spread of fire, keep candles or other flames away from the TV, remote control and batteries at all times.
- 22) The USB terminal should be loaded with 0.5 A under normal operation. These servicing instructions are for use by qualified service personnel only. To reduce the risk of electric shock do not perform any servicing other than that contained in the operating instructions, unless you are qualified to do so.
- 23) The battery shall not be exposed to excessive heat such as sunshine, fire or the like.
- 24)  This equipment is a Class II or double insulated electrical appliance. It has been designed in such a way that it does not require a safety connection to electrical earth.
- 25) The maximum using environment temperature is 45 degrees.
The Maximum using altitude is 2000 meters

TV Buttons And Terminal Interface

TV Buttons

Note: The following is only functional schematic, And the actual position and arrangement of different models may be different.

One key:

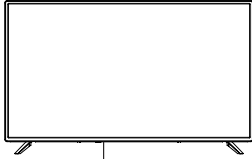

Press this button in standby mode to turn on / off the TV.

Seven keys:

	Turn ON/OFF Power.
SOURCE /	External Signal Input Selection.
MENU / OK	Display Main MENU And Confirm MENU Item Selection.
CH+/-	Selecting Channel.
VOL+/-	Adjusting Volume.

Terminal Interface

Note: The following are the various terminal interface, the actual position and arrangement, the number of different models may be different.

	AV input External AV Signal Input		USB input Connect a USB device here to play its media files.
	HDMI input Digital signal input from HDMI video connector.		OPTICAL output Connect the SPDIF receiver.
	ANT 75 Connect the antenna/cable tv input (75/VHF/UHF)		RJ45 Connect the Internet.



*Do not touch or be close to the HDMI, USB terminals, and prevent electrostatic discharge to disturb these terminals while in USB operation mode, or it will cause the TV to stop working or abnormal status.

External device connection diagram

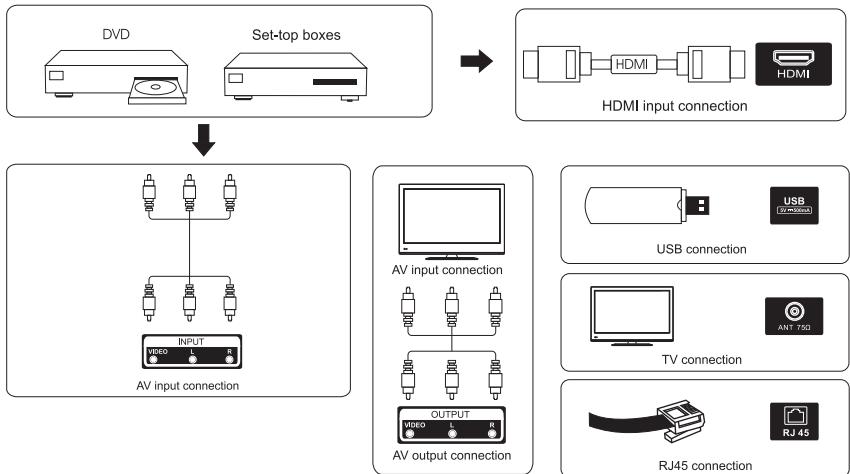

TV Install And Connect

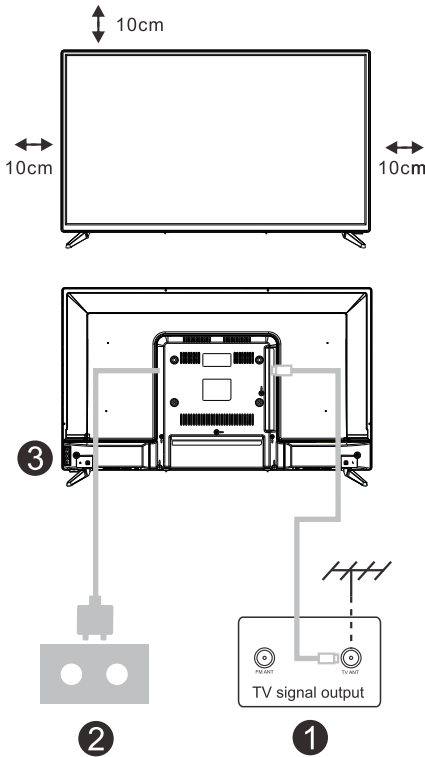

Set your TV

To put your TV on a firm place which can bear the weight of the TV.

To avoid danger, please don't positions the TV near water or heating place (such as light, candle, heating machine), do not block the ventilation at the back of TV.

Connect antenna and power

1. Connect the antenna cable to the antenna socket on the back of the TV.
2. To plug the power cord of TV (AC 100-240V~ 50/60Hz).

Turn on TV

3. Connect the power supply, enter the standby mode (red light), press the power button of the TV or the power button on the remote control to turn on the TV

Note: If the model has a CI card slot on its top, a silicone plug for the CI card slot can be found in the accessory bag (for models without CI card slot, there is no such silicone plug), please insert the silicone plug into the slot when the CI card is not in use.

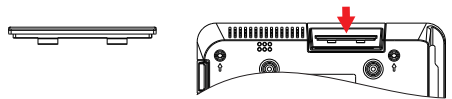

Note: Picture for reference purposes only.

TV Stand Installation Instructions

1. Open the carton and remove the TV and scattered accessories and base (some models without base).
2. In order to avoid damaging the TV, please cover it with soft mattress, put it on the table, face down on the soft material and screw the neck of the base to the TV.
3. screw the base and connected to the TV.
4. the installation is complete.

Note:

Picture for reference purposes only.
Please prevail in kind

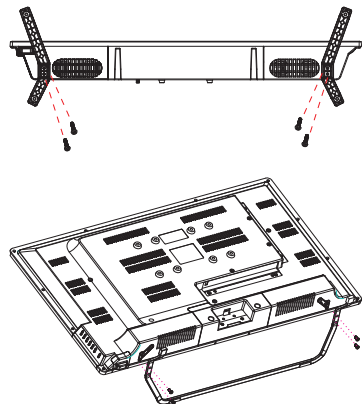

Initial Setup

1. Initial Setup

Pairing Bluetooth Remote

1. Press "BACK ←" and "Home 🏠", "simultaneously on the remote control to enter the Bluetooth pairing mode. The indicator light on remote control will flash when starting the pairing mode.
2. Select the 'Skip' icon to skip the pairing mode.

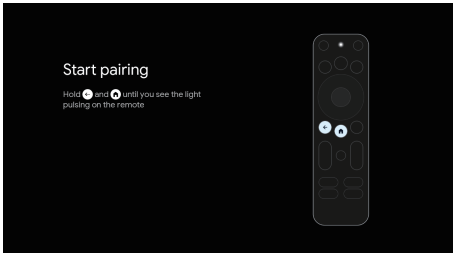

For the first initial setup, an on-screen setup wizard will guide you through setting up your TV. Please follow the guide to setup your TV correctly.

Language select

Use Λ/V buttons to select system languages, then press **[OK]** to confirm.

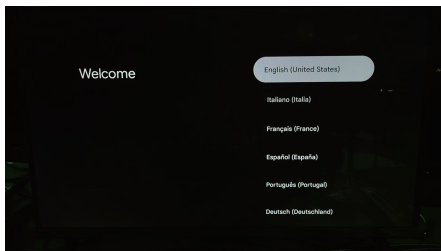

Quickly set up with your phone

NOTE: This interface is pushed by Google Service according to the actual region. Some regions may not have this interface. The actual push by Google Service prevails.

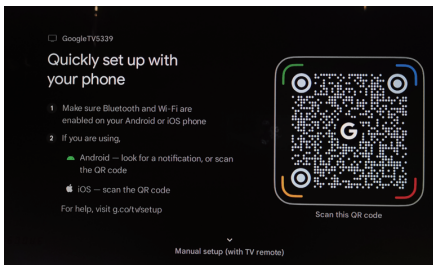

*Some UI may display different from the image above. Please refer to the actual product for details.

Initial Setup

1.Initial Setup

Set up device mode

Use \wedge / \vee buttons to select your TV device mode, then press **【OK】** to confirm.

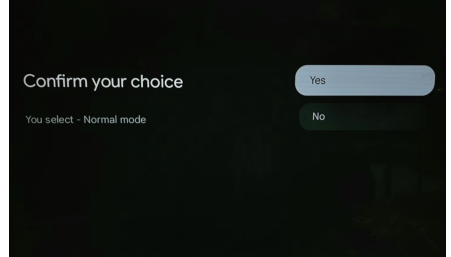
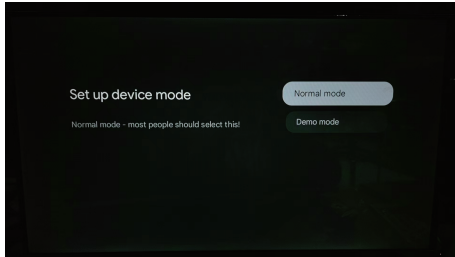

Set up basic TV

Press **【OK】** button to enter the next page to select your wifi network.

Configure the Wi-Fi network

Press \wedge / \vee buttons to select the Wi-Fi you wish to connect to, enter the password and then confirm to connect. If you select "Skip", this could be performed in homepage or settings menu.

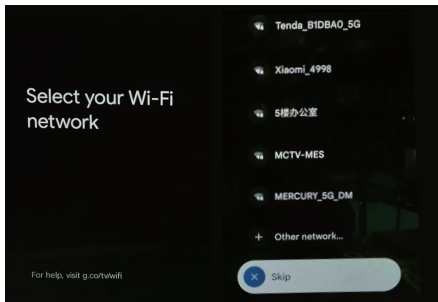

Choose your services

Press "Confirm" buttons to enter.

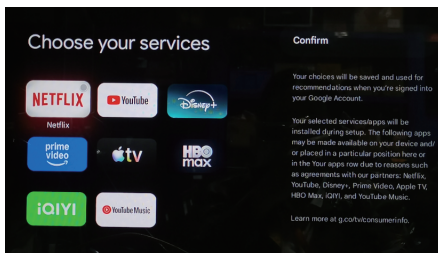

*Some UI may display different from the image above. Please refer to the actual product for details.

Initial Setup

1. Initial Setup

Select language

Use **Λ/V** buttons to select your language, then press **【OK】** to confirm.

Region or Country select

Use **Λ/V** buttons to select your region or country, then press **【OK】** to confirm.

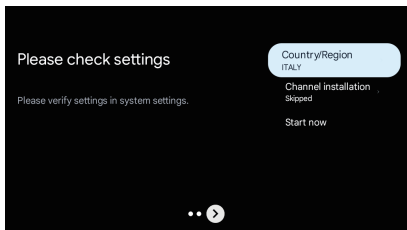
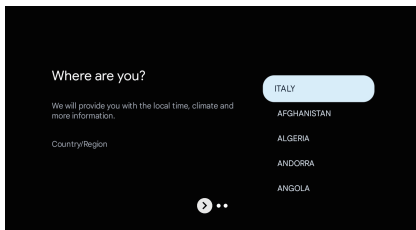

Get the most of your Google TV

Terms of Service

By selecting the Google Terms of Service to improve the product experience, Select "Accept" to proceed with this condition.

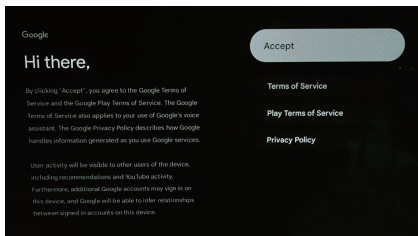

Google Services

Select "Accept" to confirm if you want your location identified on your Google TV™ and agree to automatically send diagnostic information to Google to help improve your Google experience.

Search across all your TV apps

Use **Λ/V** buttons to Allow, then press **【OK】** to confirm.

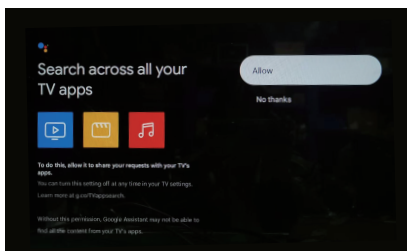
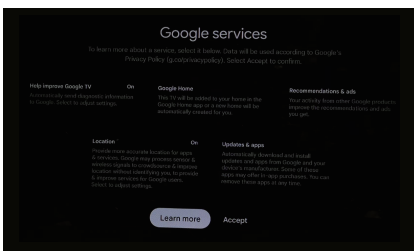

*Some UI may display different from the image above. Please refer to the actual product for details.

2.HOME

Once you have completed initial setup, you will now enter the home by screen or press  in button to display the homepage.

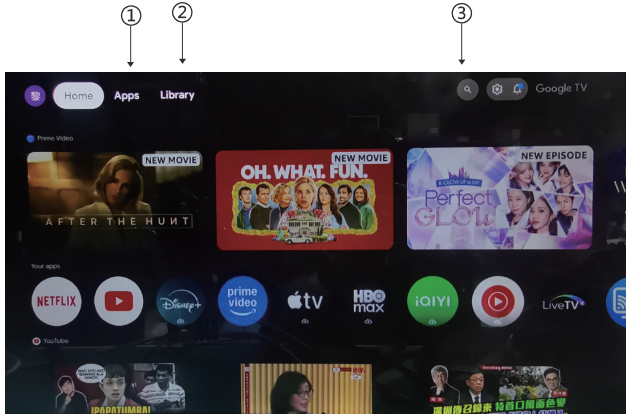

*Some countries home screen UI may display different from the image above. Please refer to the actual product for details.

1.Apps

Select "Apps" to have access to all your applications. Pre-installed applications are available for you in this row.

2. Library

One list for all your discoveries, When you see an interesting show or movie, add it to your Watch list to keep track of your new discoveries.

3.Search

Use your voice to jump to shows, control devices, and more—just ask Google.

Settings

3. Settings

Allows to set various performance of your TV.

1. Press </> button to select "Settings" which is in the upper right corner of the screen.
2. Press ▲/▼ button to select the option which you want to adjust in the Settings menu.
3. Press **【OK】** to Enter.

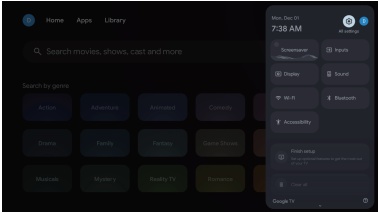

Channel

Channel & inputs

Display the scan sub-menu based on different channel installation modes.

1. Press ▲/▼ button to select button to select "Channel Source" & Inputs".
2. Press **【OK】** button to select "Inputs", press **【OK】** to enter "Inputs" then press ▲/▼ choose HDMI1, HDMI2, HDM3, Composite etc.

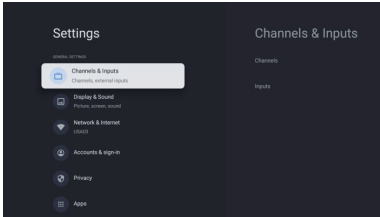

Network & Internet

Adjust all network setting and check connection if you have connection problems.

1. Press ▲/▼ button to select "Network & Internet" in the settings menu.
2. Press ▲/▼ button to select: Internet connection, IP address, Device MAC address, Singal strength, Proxy settings, IP settings.

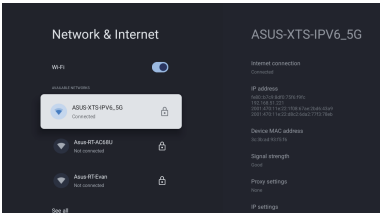

*Some UI may display diferent from the image above. Please refer to the actual product for details.

Settings

3. Settings

System

- 1.Press **↖** button select the options of Ambient Screensaver, Power & Enrgy, About, Date & Time, Language, Keyboard, inputs, Picture, Sound, Google Assistant,Reset and others.
- 2.Press **【OK】** to jump to the corresponding sub-option.

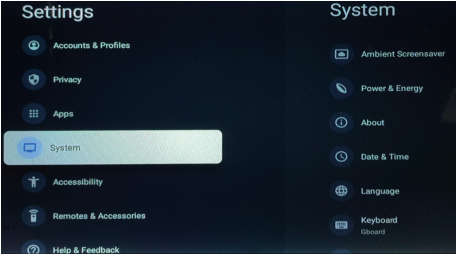

About

- 1.Press **↖** button to check additional information such as System update, Device name, Reset, Status, Legal information, Model, Android TV OS version.
- 2.Press **←** button to return to the previous menu.
Press **←** button to exit the menu.

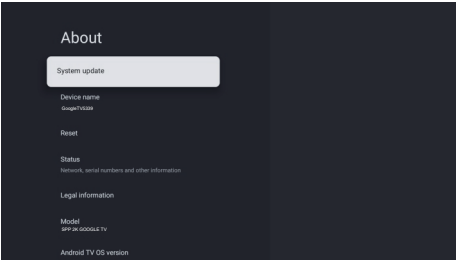

Remotes & Accessories

- 1.Open Bluetooth settings.
- 2.Press **↖** button to Bluetooth, ,then press **【OK】** to confirm.

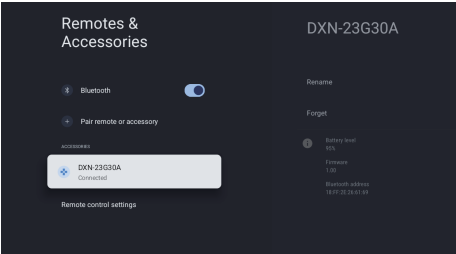

*Some UI may display diferent from the image above. Please refer to the actual product for details.

Accounts & sign-in

4. Accounts & sign-in

To have access and to download applications, you must sign in with a Google Account.

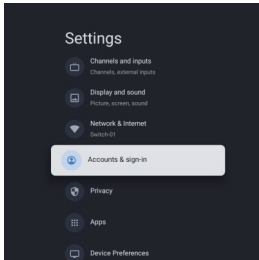

Once you open Google Play, you will be prompted to sign in or create a new account.

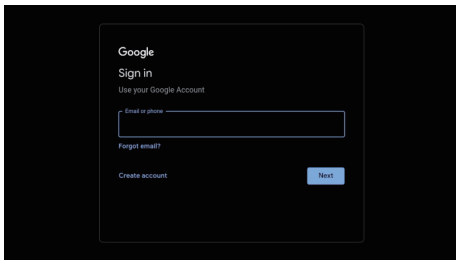

Once you have signed in, you will be brought to the below page, scroll through the list of applications available for download or go to the search button, and search via entering text or by asking Google on your voice remote.

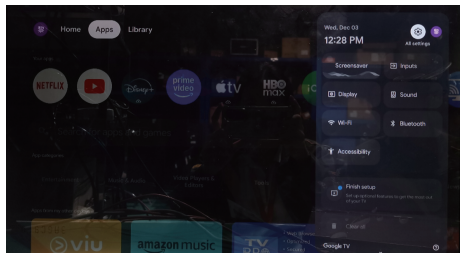
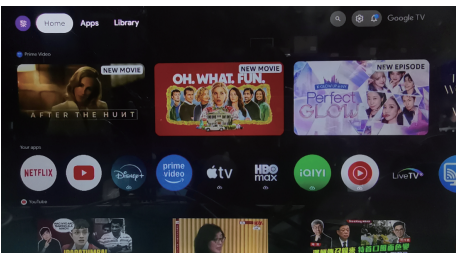

*Some UI may display different from the image above. Please refer to the actual product for details.

No power	<ul style="list-style-type: none"> ● Check if the AC cord of TV is plugged in or not. If there's still no power, please disconnect the plug, and reconnect to the socket after 60 seconds. Turn the power back on.
Signal not received properly	<ul style="list-style-type: none"> ● Double or phantom images may appear on your TV if there are high buildings or mountains close to where you are. You can adjust the image thru manual operation: consult instruction of vernier regulation, or adjust the direction of the external antenna. ● If you use an indoor antenna, signal reception may be more difficult under certain circumstances. Adjust the direction of the antenna for optimum reception. If this does not improve reception, you may have to switch to an external antenna.
No picture	<ul style="list-style-type: none"> ● Check if the antenna at the back of the TV is connected properly. ● View other channels to see if the problem still occurs.
Video appears with no audio	<ul style="list-style-type: none"> ● Try increasing the volume. ● Check if the TV's sound is on mute or not.
Audio is present, but video does not appear or is discolored	<ul style="list-style-type: none"> ● Try adjusting the contrast and brightness.
Static noise affects video and audio quality	<ul style="list-style-type: none"> ● Check if the antenna at the back of the TV is connected properly.
Broken lines on screen	<ul style="list-style-type: none"> ● Electrical appliances such as hair dryers or vacuums etc. may be interfering with your TV set. Switch these appliances off.
Remote doesn't work	<ul style="list-style-type: none"> ● Make sure the plastic bag which came with the remote control is removed. Try using the remote in a shorter distance from the TV. Check if the placement of the batteries is correct, or try using new batteries with the remote control. ● The TV will go into Standby mode if it receives no response in a few minutes.
No video (PC mode)	<ul style="list-style-type: none"> ● Please check if the cable is connected to the HDMI port correctly, or if the cable is bent in some places.
Vertical line blinking (PC Mode)	<ul style="list-style-type: none"> ● Enter the main menu, and adjust the vertical placement to eliminate the vertical line.
Horizontal tearing (PC Mode)	<ul style="list-style-type: none"> ● Adjust the horizontal placement of the screen to clear any horizontal lines.
Screen is too bright or dark (PC Mode)	<ul style="list-style-type: none"> ● Adjust the brightness or contrast in the main menu.
No response from the PC	<ul style="list-style-type: none"> ● Check if the PC's display resolution is set to a compatible resolution for the TV.
Lines appearing when a device is connected to the RCA port	<ul style="list-style-type: none"> ● Make sure you are using a cable in good quality.
Problems are unresolved	<ul style="list-style-type: none"> ● Unplug the power cable and wait for 30 seconds, then reconnect to the socket. If problems still persist, do not attempt to repair the TV by yourself. Kindly contact the service center.

Do not leave your TV displaying a static image, whether it is from a paused video, menu screen, etc. for an extended period of time, doing so will damage the display and may cause image burn-in.

Remote control



*Google Assistant is not available in certain languages and countries. Availability of services varies by country and language.

- ① Switches the TV between on and standby mode.
- ② Mute or restore your TV sound.
- ③ Continue to press the keys to select a channel.
- ④ **⋮** : Run the app menu on Google TV
- ⑤ **⏏** : Display/Select signal source options.
- ⑥ **INFO**: Displays the present channel information such as the current time and channel name.
- ⑦ Increase the volume./ Decrease the volume.
- ⑧ Select the channel forward.
- ⑨ **Google Assistant**:
Talk to Google to control your TV using your voice.
- ⑩ Select Account
- ⑪ Open the configuration file menu.
- ⑫ **Navigation buttons**: Cursor UP/LEFT/RIGHT/DOWN.
- ⑬ Confirm or enter
- ⑭ **Back**: Press to move back through menus.
- ⑮ Into the TV
- ⑯ **HOME**: Displays the home screen.
- ⑰ **NETFLIX**:
Connects to NETFLIX for viewing online TV shows and films (internet connection required).
- ⑱ **YouTube**:
Connects to YouTube (internet connection required).
- ⑲ **Prime video** :
Connects to Prime video (internet connection required).
- Google Play** : Connects to Google Play.
- ⑳ Open the USB page.
- ㉑ Access the Color item or page.
- ㉒ **Exit**: Exit the OSD menu.
- ㉓ Displays the EPG Electronic Programme Guide.
- ㉔ Play the last/next program.
- ㉕ Play/Pause/Stop program.
- ㉖ **SUBT** : SUBT.
- ㉗ **Audio**: Displays the Audio Language list and select an audio language or audio format if available (only applicable when the TV programme has this feature).
- ㉘ **TXT**: Press to enter Teletext when play the program.

Based on legislative decree no. 49 dated 14th March, 2014

"Execution of Directive 2012/19/UE about electrical and electronic equipment waste (RAEE)"



This marking indicates that this product should not be disposed with other household wastes, but it should be disposed separately from other wastes. Therefore, the user should bring the product with all essential components to recycling centers for electrical and electronic wastes, or return to retailer before to buy a new product as equivalent type, in the ratio of 1 to 1, or 1 to 0 for products that have larger side lesser of 25cm. Correct disposal of your old appliance will help to prevent potential damage to the environment and to human health and support materials recycling. The unlawful disposal of the product should involve for users' administrative sanctions based on Legislative Decree no. 49 dated 14th March, 2014.

Correct disposal of the batteries in this product
(Applicable in countries with separate collection systems)



This marking on battery, manual or packaging indicates that the batteries in this product should not be disposed of with other household waste at the end of their working life. Where marked, the chemical symbols Hg, Cd or Pb indicate that the battery contains mercury, cadmium or lead above the reference levels in EC Directive 2006/66. If batteries are not properly disposed of, these substances can cause harm to human health or the environment.

To protect natural resources and to promote material reuse, please separate batteries from other types of waste and recycle them through your local, free battery return system.

CAUTION:



To prevent possible hearing damage, do not listen at high volume levels for long periods.

Environmental Considerations

Operating Temperature: 5 °C -35°C (41°F-95°F)
Operating Humidity: 20% -75%, non-condensing

Storage Temperature: -15 °C -45°C (5°F-113°F)
Storage Humidity: 10% -90%, non-condensing

BT max transmitter power: 100mW at 2.4GHz – 2.4835GHz
Wi-Fi max transmitter power: 100mW at 2.4GHz-2.4835GHz, 200mW at 5.15GHz-5.25GHz, 100mW 5.25GHz- 5.35GHz & 5.47GHz - 5.725GHz

The 5GHz WLAN(Wi-Fi) function of this equipment may only be operated indoors.

	BE	BG	CZ	DK	DE	EE	IE
	EL	ES	FR	HR	IT	CY	LV
	LT	LU	HU	MT	NL	AT	PL
	PT	RO	SI	SK	FI	SE	UK



TELE System



Google TV



TS24FL SMG15
Használati utasítás

HU



Tartalom

Biztonsági információk.....	1
Fontos biztonsági óvintézkedések.....	1
TV gombjai és csatlakozófelülete.....	2
Külső készülék csatlakozási rajza.....	2
A TV telepítése és csatlakoztatása.....	3
TV állvány felszerelési útmutató.....	3
OSD.....	4
1.Kezdeti beállítás.....	4
2.OTTHON.....	7
3.Beállítások.....	8
4.Fiókok és bejelentkezés	10
Műszaki adatok.....	11
Távirányító.....	12

Biztonsági információk

	<p>Az egyenlő oldalú háromszögben található felkiáltójel szimbóluma figyelmezteti a felhasználót, hogy a készülék dokumentációjában fontos információ található.</p>	<p>Vigyázat</p> <p>ÁRAMÜTÉS VESZÉLYE NE NYISSA KI</p>
	<p>Figyelmeztetés: Az egyenlő oldalú háromszögben található villám szimbólum figyelmezteti a felhasználót, hogy a készülék belsejében szigetetlen veszélyes feszültség található, amely elég erős ahhoz, hogy áramütéssel személyi sérülést okozzon.</p>	<p>A termék működése során magasfeszültséget használ. Az áramütés kockázatának csökkentése érdekében ne vegye le a készülék fedelét, a javítást bízva szakképzett szerelőre.</p> <p>Ha a TV-n komoly változtatásra vagy javításra van szükség, fennáll az áramütés veszélye, ezért ne kísérelje meg saját maga a TV karbantartását, hanem bízva azt a szakszervizre.</p>

Fontos biztonsági óvintézkedések

- 1) Olvassa el ezeket az utasításokat.
 - 2) Tartsa be ezeket az utasításokat.
 - 3) Tartsa be az összes biztonsági utasítást.
 - 4) Kövesse az utasításokat.
 - 5) Ne használja a készüléket víz közelében.
 - 6) Csak száraz ruhával takarítsa.
 - 7) Ne zárja el a szellőzőnyílásokat. A gyártó utasításai szerint helyezze el.
 - 8) Ne helyezze közel hőforráshoz, például radiátorokhoz, hőtárolókhoz, kályhához vagy más, hőt termelő berendezéshez (ideértve az erősítőket is).
 - 9) Ne hagyja figyelmen kívül a polarizált vagy földelt konnektorok biztonsági funkcióit. A polarizált konnektornak két nyílása van, az egyik nagyobb, a másik kisebb. A földelt konnektornak két nyílása, és egy harmadik, földelőnyílása van. A harmadik nyílás vagy a széles rész az Ön biztonsága érdekében van elhelyezve. Ha a készülék csatlakozója nem illik az Önnél található konnektorba, bizonny meg egy villanyszerelőt, hogy cserélje ki a konnektort.
 - 10) Megfelelő módon védje az elektromos kábelt attól, hogy rálépjenek, becsipődjön, különösen a konnektor és azon pont közelében, ahol a kábel kilép a készüléktől.
 - 11) Csak a gyártó által meghatározott csatlományokat/kiegészítőket használja.
 - 12) Csak a gyártó által meghatározott, vagy a készülékkel együtt kapott tartót, állványt, háromlábát, kart vagy asztalt használja. Ha a tartót használ, ügyeljen, hogy amikor együtt mozgatja a készüléket és a tartót, az ne borulhasson fel.
 - 13) Villámlás esetén, vagy ha hosszú ideig használaton kívül van, húzza ki a készüléket.
- Vigyázat:
- 14) Az áramütés kockázatának csökkentése érdekében ne tegye ki a készüléket esőnek vagy nedvességnek.
 - 15) A fő csatlakozó segítségével a készülék áramtalanítható, és az áramtalanító eszköznek mindig elérhetőnek kell lennie.
 - 16) A csatlakozót a készülék közelében kell elhelyezni, és könnyen elérhetőnek kell lennie.
 - 17) Soha ne helyezze el a terméket beépítve, például könyvespolcra vagy tartókeretbe, ha a megfelelő szellőzés nincs biztosítva, csak olyan módon, ahogy a gyártói kézikönyv megengedi.
 - 18) A készüléket nem szabad csöpögő vagy fröccsenő folyadéknak kitenni, nem lehet folyadékkal töltött tárgyat (pl. vázát) tartani rajta.
 - 19) Ne helyezzen semmilyen veszélyforrást a készülékre (pl. folyadékkal töltött tárgyat, égő gyertyát).
 - 20) Fali és mennyezeti tartó - A készüléket csak a gyártó által ajánlott módon lehet a falra vagy a mennyezetre rögzíteni.
 - 21)  Soha ne helyezze a TV-t, a távirányítót vagy az elemeket nyílt láng vagy más hőforrás közelébe, ideértve a közvetlen napsugárzást is. A tűz áttörését megelőzendő, a gyertyákat és más nyílt lángot mindig tartsa távol a TV-től, a távirányítótól és az elemektől.
 - 22) Az USB terminált a normál működés során 0,5A-ral kell tölteni.
Az alábbi javítási utasítások csak a képzett szakembereknek szólnak. Az áramütés kockázatának csökkentése érdekében ne végezzen semmilyen javítást a készüléken a használati utasításban leírtakon kívül, kivéve, ha ehhez megfelelő képzettséggel rendelkezik.
 - 23) Az elemet tilos tűzoltó hőknek, például napsugárzásnak, tűznek, vagy ezekhez hasonlóknak kitenni.
 - 24)  A készülék II. osztályú, vagy kettős szigetelésű elektromos berendezés. Felépítése nem teszi szükségessé az elektromosan földelt biztonsági csatlakozást.
 - 25) A maximális környezeti hőmérséklet a használat során 45 fok. A maximális tengerszint feletti magasság 2000 méter.



TV gombjai és csatlakozófelülete

TV gombok

Megjegyzés: Az alábbi csak egy funkcionális diagram. És a különböző modellek tényleges helyzete és elrendezése eltérő lehet.

Egy kulcs:

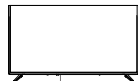

Nyomja meg ezt a gombot készenléti módban a TV be- és kikapcsolásához.

Hét kulcs:

	Be-/kikapcsolás.
SOURCE/	Külső jel bemenet kiválasztása.
MENU/OK	Jelenítse meg a főmenüt, és erősítse meg a menüelemek kiválasztását.
CH+/-	Csatorna kiválasztása.
VOL+/-	Hangerőszabályozó.

Csatlakozófelület

Megjegyzés: Az alábbiakban bemutatott csatlakozófelület a különböző modelleken kismértékben különbözhet.

	AV bemenet Külső AV jelbemenet és a vonatkozó jobb/bal hangcsatorna		USB bemenet Ide kell csatlakoztatni az USB-eszközt a médiafájlok lejátszásához.
	HDMI bemenet Digitális jelbemenet a HDMI videó csatlakozóról.		OPTIKAI kimenet Az SPDIF vevő csatlakoztatása
	ANT 75 Az antennás/kábel TV bemenet csatlakoztatására szolgál (75/VHF/UHF)		RJ45 Kapcsolódni az internethez.



* Ne érintse meg vagy közelítse meg a HDMI- és USB-csatlakozókat, és ne engedje, hogy az elektrosztatikus kisülés megzavarja ezeknek a csatlakozóknak a működését USB üzemmódban, ellenkező esetben a TV vagy a TV működése leáll.

Külső készülék csatlakozási rajza

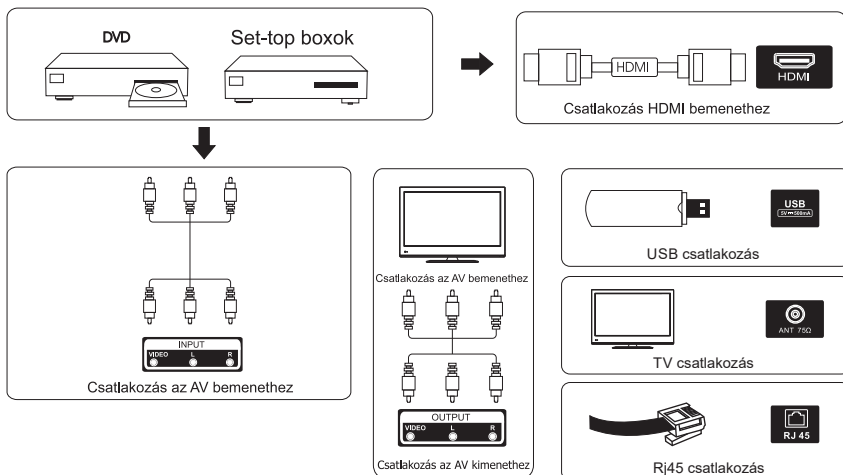

A TV telepítése és csatlakoztatása

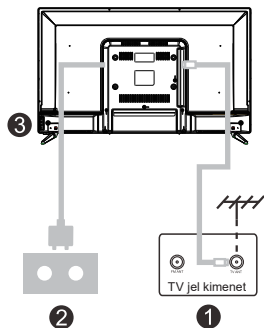
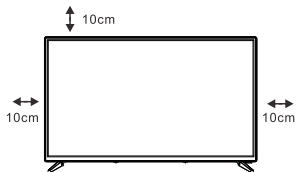

A TV beállítása

Helyezze a TV-t szilárd felületre, amely elbírja a TV súlyát.

A veszélyek elkerülése érdekében, kérjük, ne helyezze a TV-t víz vagy hőforrás mellé (például lámpa, gyertya, fűtőtest), és ne akadályozza a TV hátsó részén a szellőzést.

Az antenna és a feszültség csatlakoztatása

1. Csatlakoztassa az antennakábelt az antennaaljzathoz a TV hátulján.
2. A TV elektromos zsinórjának csatlakoztatása (AC 100-240V~ 50/60Hz).

A TV bekapcsolása

3. Nyomja meg a TV bekapcsoló gombját, az állapotjelző lámpa zöldre vált, ha készenléti üzemmódban van, (a lámpa piros), nyomja meg a távirányítón a bekapcsoló gombot a TV bekapcsolásához.

Megjegyzés: Ha a modell tetején CI kártyanyílás található, a CI kártyanyílás szilikon dugója a tartozéktáskában található (CI kártyanyílás nélküli modelleknél nincs szilikon dugó), ha nem használja a CI kártyát, helyezze be a szilikon dugót a nyílásba.

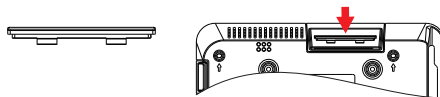

Megjegyzés:
A kép csak illusztráció.

TV állvány felszerelési útmutató

1. Nyissa ki a kartondobozt, és vegye ki a TV-t, a szétszórót tartozékokat és a talpat (egyes modellek talp nélkül).
2. A TV sérülésének elkerülése érdekében puha matracra letakarva helyezze az asztalra, képpel lefelé egy puha matracra, a nyak tövét csavarokkal rögzítse a TV-hez.
3. Csavarja be az alapot, és csatlakoztassa a TV-hez.
4. A telepítés befejeződött.

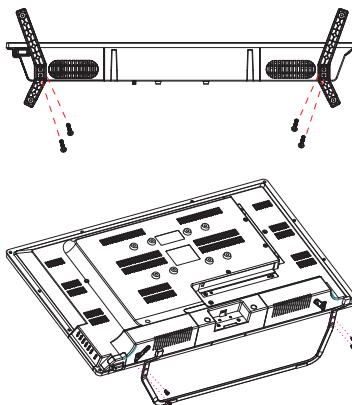

Figyelem:

A fénykép csak tájékoztató jellegű.
Kérem természetbeni érvényesülést

Kezdeti beállítás

1. Kezdeti beállítás

Bluetooth távirányító párosítása

1. Nyomja meg egyszerre a „BACK” ← és a „Home” 🏠 gombokat a távirányítón a Bluetooth párosítási módba való belépéshez. A távirányító jelzőfénye villogni kezd a párosítási mód elindításakor.
2. Válassza a „Kihagyás” ikont a párosítási mód kihagyásához.

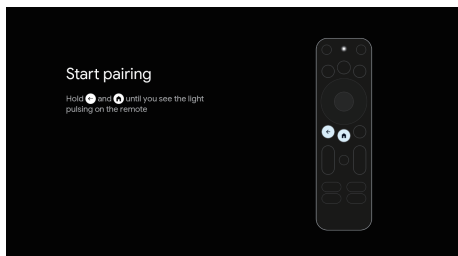

Az első beállítás során egy képernyőn megjelenő beállító varázsló végigvezeti Önt a TV beállításán.

A TV megfelelő beállításához kövesse az útmutatót.

Nyelv kiválasztása

A TV gombokkal válassza ki a rendszernyelvet, majd nyomja meg az **【OK】** gombot a megerősítéshez.

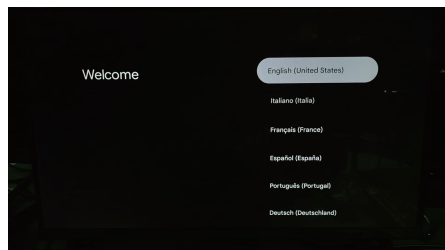

Gyors beállítás a telefonjával

MEGJEGYZÉS: Ezt a felületet a Google szolgáltatás a tényleges régióknak megfelelően tölti fel.

Előfordulhat, hogy egyes régiókban ez a felület nem érhető el. A Google szolgáltatás ténylegesen beállított beállításai érvényesülnek.



*Some UI may display different from the image above. Please refer to the actual product for details.

Kezdeti beállítás

1. Kezdeti beállítás

Eszközmód beállítása

▲▼ gombokkal válassza ki a TV-készülék módját, majd nyomja meg az **【OK】** gombot a megerősítéshez.

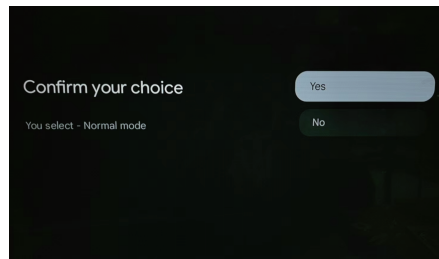
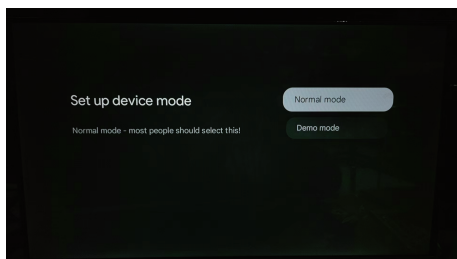

Alapvető TV-beállítások

Nyomja meg a **【OK】** gombot a következő oldalra lépéshez, ahol kiválaszthatja a wifi hálózatát.

Konfigurálja a Wi-Fi hálózatot

Nyomja meg a ▲▼ gombokat a csatlakozni kívánt Wi-Fi hálózat kiválasztásához, adja meg a jelszót, majd erősítse meg a csatlakozást. Ha a „Kihagyás” lehetőséget választja, ezt a kezdőlapon vagy a beállítások menüben teheti meg.

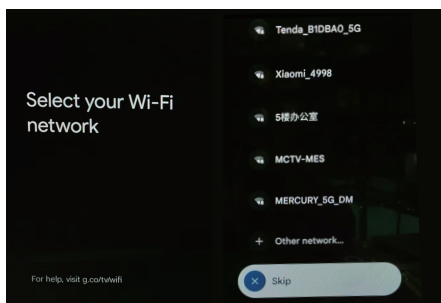

Válassza ki a szolgáltatásait

Nyomja meg a „Megerősítés” gombot a belépéshez.

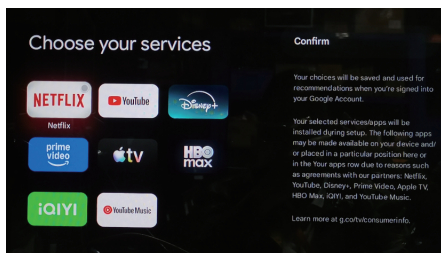

Kezdeti beállítás

1. Kezdeti beállítás

Nyelv kiválasztása

A **↖** gombokkal válassza ki a nyelvet, majd nyomja meg az **【OK】** gombot a megerősítéshez.

Régió vagy ország kiválasztása

A **↖** gombokkal válassza ki a régiót vagy országot, majd nyomja meg az „OK” gombot a megerősítéshez.

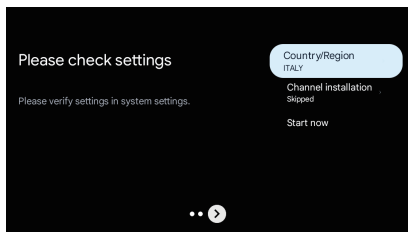
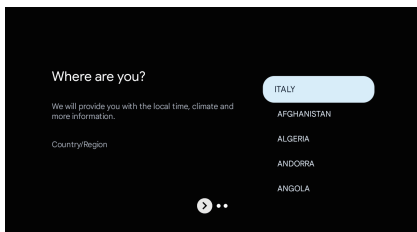

Hozza ki a legtöbbet a Google TV-ből Általános Szerződési Feltételek

A Google Általános Szerződési Feltételeinek elfogadásával, a termékélmény javítása érdekében, válassza az „Elfogadom” lehetőséget a folytatáshoz.

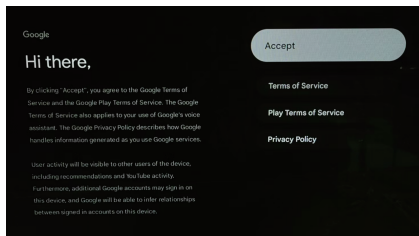

Google Szolgáltatások

Válassza az „Elfogadom” lehetőséget annak megerősítéséhez, hogy szeretné-e, hogy a Google TV™ azonosítsa a tartózkodási helyét, és hozzájárul ahhoz, hogy automatikusan diagnosztikai információkat küldjön a Google-nak a Google-élmény javítása érdekében.

Keresés az összes TV-alkalmazásban

Használja a **↖** gombokat az Engedélyezéshez, majd nyomja meg az **【OK】** gombot a megerősítéshez.

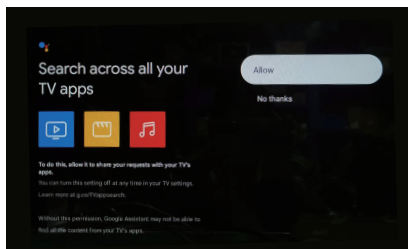
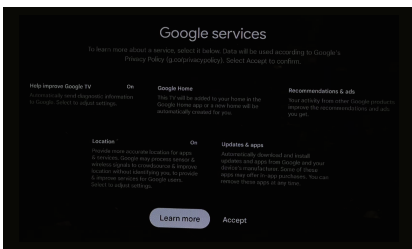

OTTHON

2. OTTHON

Miután befejezte a kezdeti beállításokat, a kezdőképernyőre léphet, vagy megnyomhatja a  gombot a kezdőlap megjelenítéséhez.

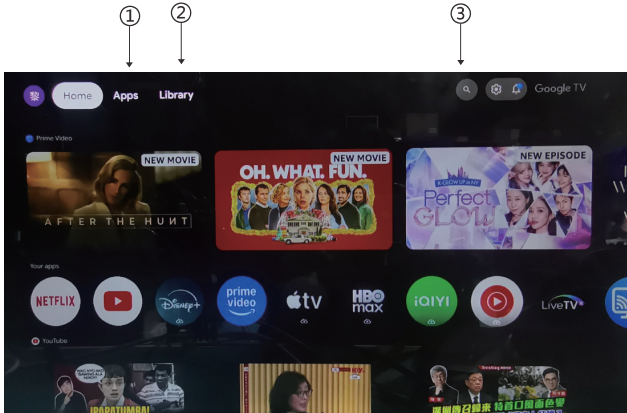

*Egyes országokban a kezdőképernyő felhasználói felülete eltérhet a fenti képen láthatótól. A részletekért tekintse meg a tényleges terméket.

1. Alkalmazások

Válassza az „Alkalmazások” lehetőséget az összes alkalmazás eléréséhez. Az előre telepített alkalmazások ebben a sorban érhetők el.

2. Könyvtár

Egy lista az összes felfedezéséhez. Amikor egy érdekes műsort vagy filmet lát, adja hozzá a figyelőlistájához, hogy nyomon követhesse az új felfedezéseit.

3. Keresés

Használja hangját műsorok közötti ugráshoz, eszközök vezérléséhez és sok másához – csak kérdezze meg a Google-t.

Beállítások

3.Beállítások

Lehetővé teszi a TV különböző teljesítményének beállítását.

1. Nyomja meg a </> gombot a képernyő jobb felső sarkában található „Beállítások” kiválasztásához.
2. Nyomja meg a \wedge/\vee gombot a Beállítások menüben a módosítani kívánt opció kiválasztásához.
3. Nyomja meg az **【OK】** gombot a belépéshez.

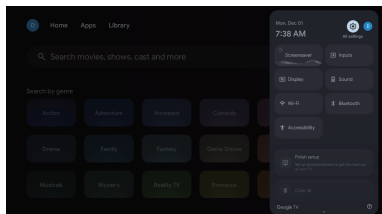

Csatorna

Csatorna és bemenetek

Jelenítse meg a keresés almenüt a különböző csatornatelepítési módok alapján.

1. Nyomja meg a \wedge/\vee gombot a kiválasztáshoz, majd a "Csatorna forrása" és a bemenetek kiválasztásához.
2. Nyomja meg az **【OK】** gombot a "Bemenetek" kiválasztásához, nyomja meg az **【OK】** gombot a "Bemenetek" belépéséhez, majd a \wedge/\vee gombbal válassza ki a HDMI1, HDMI2, HDM3, Kompozit stb. lehetőséget.

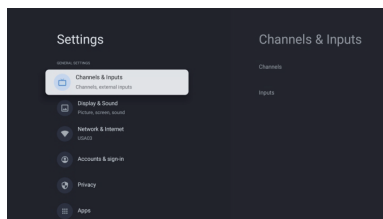

Hálózat és internet

Módosítsa az összes hálózati beállítást, és ellenőrizze a kapcsolatot, ha csatlakozási problémákat tapasztal.

1. Nyomja meg a \wedge/\vee gombot a „Hálózat és internet” kiválasztásához a beállítások menüben.
2. Nyomja meg a \wedge/\vee gombot a következők kiválasztásához: Internetkapcsolat, IP-cím, Eszköz MAC-címe, Jelerősség, Proxy beállítások, IP-beállítások.

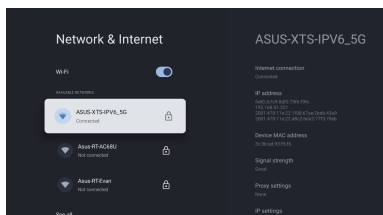

Beállítások

3.Beállítások

Rendszer

1. Nyomja meg a **↖** gombot a következő opciók kiválasztásához: Környezeti képernyővédő, Bekapcsolás és mérnöki munka, Névjegy, Dátum és idő, Nyelv, Billentyűzet, bemenetek, Kép, Hang, Google Asszisztens, Visszaállítás és egyebek.

2. Nyomja meg az **【OK】** gombot a megfelelő alopcióra ugráshoz.

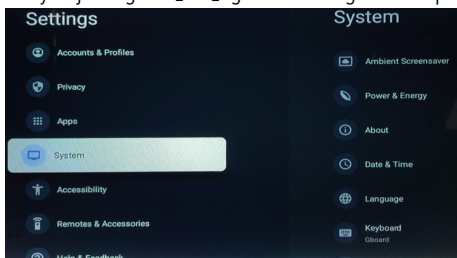

Névjegy

1. Nyomja meg a **↖** gombot további információk, például rendszerfrissítés, eszköznév, visszaállítás, állapot, jogi információk, modell, Android TV operációs rendszer verziójának ellenőrzéséhez.

2. Nyomja **←** meg a gombot az előző menübe való visszatéréshez.

A menüből **←** való kilépéshez nyomja meg a gombot.

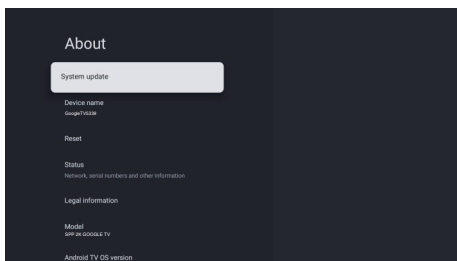

Távírányítók és tartozékok

1. Nyissa meg a Bluetooth beállításokat.

2. Nyomja meg a **↖** gombot a Bluetooth kiválasztásához, majd nyomja meg az **【OK】** gombot a megerősítéshez.

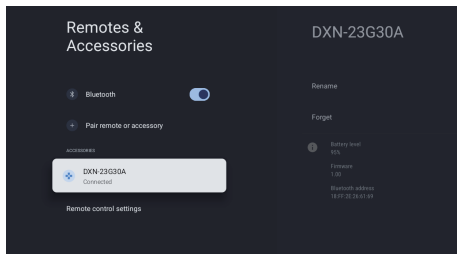

Fiókok és bejelentkezés

4. Fiókok és bejelentkezés

Az alkalmazások eléréséhez és letöltéséhez be kell jelentkeznie egy Google-fiókkal.

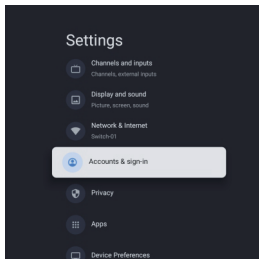

Miután megnyitottad a Google Playt, a rendszer kérni fogja, hogy jelentkezz be, és hozz létre egy új fiókot.

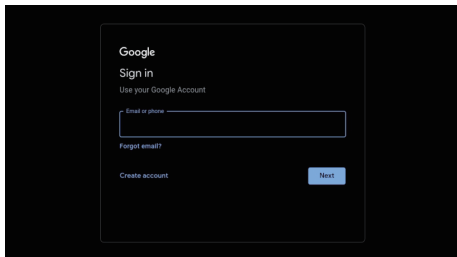

OMiután bejelentkezett, a következő oldalra kerül, ahol görgetheti a letölthető alkalmazások listáját, vagy kattintson a keresőgombra, és keressen szöveg beírásával, vagy a Google hangvezérlésű távirányítójával.

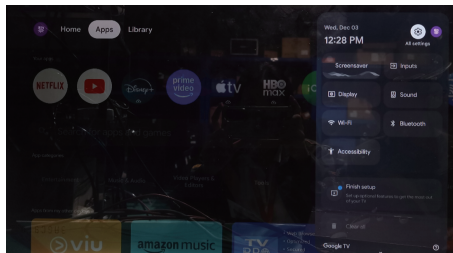

*Egyes felhasználói felületek eltérhetnek a fenti képen láthatótól. A részletekért kérjük, tekintse meg a tényleges terméket.

Műszaki adatok

Nincs áramellátás	<ul style="list-style-type: none"> Ellenőrizze, hogy a TV elektromos csatlakozója be van-e dugva. Ha még mindig nincs áramellátás, húzza ki a csatlakozót, és 6 másodperc múlva dugja be ismét. És kapcsolja be újra a TV-t
A jelvétel nem megfelelő	<ul style="list-style-type: none"> Szellemképet okozhat, ha magas épület vagy magas hegy található a TV közelében. A képhatást beállíthatja kézzel: olvassa el a jelvevő kézikönyvét vagy változtassa meg a külső antenna irányát. Ha beltéri antennát használ: egyes pozíciókban a vétel nehezebb lehet, módosítsa az antenna irányát a kép beállításához. Ha nem sikerül beállítani, kültéri antennát kell használnia.
Nincs kép	<ul style="list-style-type: none"> Ellenőrizze, hogy a TV hátulján lévő antenna megfelelően csatlakozik-e. Próbáljon másik csatornát választani és ellenőrizze, hogy a TV-vel van-e probléma
A videó működik hang nélkül	<ul style="list-style-type: none"> Növelje a hangerőt. Ellenőrizze, hogy a TV nincs-e elnémitva, és nyomja meg a Mute gombot a hang visszaállításához.
A hang rendben, színhiba vagy nincs kép.	<ul style="list-style-type: none"> Növelje a kontrasztot és a fényerőt.
Statikus kép és zaj	<ul style="list-style-type: none"> Ellenőrizze, hogy a TV hátulján lévő antenna csatlakozik-e.
Szaggatott vonal	<ul style="list-style-type: none"> Lehet, hogy egy elektromos készülék interferenciája, kapcsolja ki az ilyen készülékeket, például hajszárítót, porszívót, stb.
Árnykép vagy képeltorzódás A TV nem reagál a távirányítóra.	<ul style="list-style-type: none"> Lehet, hogy az antenna elhelyezkedése nem megfelelő. Használjon magas tartószerkezetes antennát a képminőség javítása érdekében. Működtesse a távirányítót a TV távirányító érzékelőjének közvetlen közelében. Ha a TV még mindig nem reagál, ellenőrizze, hogy a műanyag zacskó a távirányítón van-e még. Ellenőrizze, hogy az elem jó helyen van-e. Cserélje ki az elemet. A TV készenléti üzemmódba kapcsol, ha a távirányító néhány percig nem reagál.
Nincs video (PC üzemmód)	<ul style="list-style-type: none"> Ellenőrizze, hogy a kijelző kábel a megfelelő HDMI csatlakozóhoz csatlakozik-e. Ellenőrizze, hogy nincs-e megtörve a kijelző kábel.
Függőleges villogás (PC mód)	<ul style="list-style-type: none"> Lépjen be a főmenübe, és használja a Video Display Noise opció szabályozóját a függőleges vonal eltüntetéséhez.
Vízszintes elválasztó vonal (PC mód)	<ul style="list-style-type: none"> Állítsa be a főmenüben az Audio Sound Horizontal opciót a vízszintes elválasztó vonal eltüntetéséhez.
A képernyő túl világos vagy túl sötét (PC mód)	<ul style="list-style-type: none"> Állítsa be a kontrasztot és a fényerőt a főmenüben.
A PC funkció nem válaszol	<ul style="list-style-type: none"> Ellenőrizze a számítógép beállításait, hogy a kijelző felbontása kompatibilis-e
Elválasztó vonal az RCA csatlakozáson	<ul style="list-style-type: none"> Használjon jó minőségű csatlakozó kábelt. Húzza ki a csatlakozó zsinórt, várjon 30 másodpercet, majd dugja vissza. Ha
A probléma még mindig fennáll,	<ul style="list-style-type: none"> A TV hibás. Ne próbálja saját maga megjavítani, lépjen kapcsolatba a szerviz ügyfélszolgálatával.

A kép beéghet és a fényerő csökkenhet, ha a TV-t sokáig olyan üzemmódban vagy Menüpontra tartja, amely nagy fényerő- és kontrasztkülönbségekkel rendelkezik, ezzel maradandó károsodást okozva.

Távírányító



*A Google Asszisztens bizonyos nyelveken nem érhető el, és országok. A szolgáltatások elérhetősége országonként eltérő és a nyelv.

- ① A TV bekapcsolt és készenléti üzemmódja között vált.
- ② Némítsa el vagy állítsa vissza a TV hangját.
- ③ A csatorna kiválasztásához folytassa a gombok megnyomásával.
- ④ **☰** : Futtassa az alkalmazás menüjét a Google TV-n
- ⑤ **📺** : Jelforrás opciók megjelenítése/kiválasztása.
- ⑥ **INFO**: Megjeleníti az aktuális csatorna adatait, például az aktuális időt és a csatorna nevét.
- ⑦ Növelje a hangerőt./ Csökkentse a hangerőt.
- ⑧ Válassza ki a csatornát előre.
- ⑨ **Google Asszisztens**:
Beszélj a Google-lel, hogy hangoddal irányíthasd a tévédet.
- ⑩ Fiók kiválasztása
- ⑪ Nyissa meg a konfigurációs fájl menüjét.
- ⑫ **Navigációs gombok**: Kurzor FEL/BALRA/JOBBRA/LE.
- ⑬ Erősítse meg vagy adja meg
- ⑭ **Vissza**: Nyomja meg a menükben való visszalépéshez.
- ⑮ A tévébe
- ⑯ **OTTHON**: Megjeleníti a kezdőképernyőt.
- ⑰ **NETFLIX**:
NETFLIX-hez csatlakoztatható online tévéműsorok megtekintéséhez és filmek (internetkapcsolat szükséges).
- ⑱ **YouTube**:
Csatlakozik a YouTube-hoz (internetkapcsolat szükséges).
- ⑲ **Prime video** :
Prime videóhoz csatlakozik (internetkapcsolat szükséges).
Google Play :Csatlakozik a Google Playhez.
- ⑳ Nyissa meg az USB oldalt.
- ㉑ Nyissa meg a Szín elemet vagy oldalt.
- ㉒ **Kijárat**: Lépjen ki az OSD menüből.
- ㉓ Megjeleníti az EPG elektronikus műsorújságot.
- ㉔ Az utolsó/következő program lejátszása.
- ㉕ Program lejátszása/szüneteltetése/leállítása.
- ㉖ **Vékony**: vékony
- ㉗ **Hang**: Megjeleníti a hangnyelvek listáját, és kiválaszthat egyet.hangnyelv vagy hangformátum, ha elérhető (csak (akkor érvényes, ha a tévéműsor rendelkezik ezzel a funkcióval).
- ㉘ **SMS**: Nyomja meg a Teletext megnyitásához műsor lejátszása közben.

FELHASZNÁLÓI TANÁCSOK

A 2014 március 14-én hozott 49-es számú jogalkotási rendelet alapján

“Az elektromos és elektronikus felszerelések hulladékairól szóló 2012/19/UE irányelv (RAEE)”

A terméken vagy a csomagoláson ábrázolt szimbólum azt jelenti, hogy a terméket ne kezelje háztartási hulladékként.



Adja le a terméket a megjelölt helyen, elektromos és elektronikus felszerelések újrahasznosítása céljából.

Előzze meg az emberek egészségére és a környezetre gyakorolt negatív hatásait azzal, hogy megfelelően hasznosítja újra a terméket.

Az újrahasznosítás hozzájárul a természeti erőforrások fenntartásához. További információért e termék újrahasznosításáról kérem forduljon a helyi hatósághoz, a háztartási hulladék feldolgozásáért felelős szervezethez vagy az üzlethez, ahol a terméket vásárolta.

A termékben lévő elemek/akkumulátorok helyes leselejtezése (A szelektív gyűjtőrendszerekkel rendelkező országokban alkalmazandó.) Ha ez a jelzés látható a telepen, a használati útmutatóban vagy a csomagoláson, az azt jelenti, hogy élettartamának végén a telep nem kezelhető háztartási hulladékként. Ha a Hg, Cd vagy Pb vegyjel van feltüntetve, az azt jelenti, hogy az elem a 2006/66/EK irányelvben meghatározott határérték fölötti mértékben tartalmaz higanyt, kadmiumot vagy ólmot. Az ilyen telepek nem megfelelő selejtezése esetén ezek az anyagok káros hatással lehetnek az emberi egészségre és a környezetre. A természeti erőforrások megóvása és az újrahasznosítás elősegítése érdekében ne dobja az akkumulátorokat vagy az elemeket a háztartási hulladék közé, hanem adja le őket a használt elemek gyűjtőhelyén.



FIGYELMEZTETÉS A FEJHALLGATÓ HASZNÁLATÁRÓL



A hordozható fejhallgató teljes hangerőn történő hosszú távú használat esetén halláskárosulást okozhat.

Környezeti feltételek

Működési hőmérséklet: 5–35 °C (41–95 °F)

Működési páratartalom: 20–75%, nem lecsapódó

Tárolási hőmérséklet: -15-45 °C (-5-113 °F)

Tárolási páratartalom: 10–90%, nem lecsapódó

BT maximális adóteljesítmény: 100 mW a 2,4 GHz – 2,4835 GHz tartományban

Wi-Fi maximális adóteljesítmény: 100 mW a 2,4 GHz – 2,4835 GHz, 5,15 GHz – 5,35 GHz és 5,47 GHz – 5,725 GHz

A berendezés 5 GHz-es WLAN (Wi-Fi) funkciója csak épületen belül működtethető.

	BE	BG	CZ	DK	DE	EE	IE
	EL	ES	FR	HR	IT	CY	LV
	LT	LU	HU	MT	NL	AT	PL
	PT	RO	SI	SK	FI	SE	UK



TELE System



Google TV

TS24FL SMG15
Manual de utilizare

RO



Cuprins

Informații Privind Siguranța.....	1
Măsuri de Siguranță Importante.....	1
Butoanele Și Interfața Televizorului.....	2
Schema de conectare a dispozitivelor externe.....	2
Instalarea și Conectarea Televizorului.....	3
Instrucțiuni de Instalare A Postamentului de Televizor.....	3
OSD.....	4
1. Configurarea inițială.....	4
2. HOME.....	7
3. Setări.....	8
4. Accounts & sign-in	10
Ajutor.....	11
Telecomandă.....	12

Informații Privind Siguranța

	Semnul de exclamare într-un triunghi echilateral este destinat să alerteze utilizatorul cu privire la prezența unor instrucțiuni de operare importante în literatura de specialitate care însoțește aparatul.	Atenție RISC DEELECTROCUTARE NU DESCHIDEȚI
	Avertizare: Fulgerul cu simbolul săgeată într-un triunghi echilateral este destinat să alerteze utilizatorul cu privire la prezența de tensiuni periculoase neizolate în carcasa produsului, care pot fi suficient de ridicate pentru a constitui un risc de electrocutare.	În cursul operării acestui produs sunt utilizate tensiuni înalte. Pentru a reduce riscul de electrocutare, nu scoateți capacul cabinetului; apelați la personal calificat de service. Dacă televizorul necesită orice modificări sau reglaj brut, există risc de electrocutare. Nu încercați să executați operațiuni de întreținere; dacă aveți nevoie de reparații capitale contactați un centru de relații cu clienții.

Măsurile De Siguranță Importante

- 1) Citiți aceste instrucțiuni.
 - 2) Păstrați aceste instrucțiuni.
 - 3) Respectați toate avertismentele.
 - 4) Urmați toate instrucțiunile.
 - 5) Nu utilizați acest aparat în apropierea apei.
 - 6) Curățați numai cu o cârpă uscată.
 - 7) Nu blocați orificiile de ventilație. Instalați în conformitate cu instrucțiunile producătorului.
 - 8) Nu instalați lângă surse de căldură, cum ar fi radiatoare, aeroterme, sobe sau alte aparate (inclusiv amplificatoare) care produc căldură.
 - 9) Nu ignorați scopul de siguranță al ștecărului polarizat sau de împământare. Un ștecăr polarizat are două lame, una mai lată decât cealaltă. Un ștecăr cu împământare are două lame și o furcă de împământare. Lama lată sau furca este prevăzută pentru siguranța dumneavoastră. Când ștecărul furnizat nu se potrivește la priză, apelați la un electrician pentru înlocuirea prizei vechi.
 - 10) Protejați cablul de alimentare împotriva traversării sau agățării, în special la ștecăre, prize multiple și la punctul în care iese din aparat.
 - 11) Utilizați doar atașamentele/accesoriile specificate de producător.
 - 12) Folosiți numai cărucioarele, standurile, trepiedele, suporturile sau mesele specificate de producător sau vândute cu aparatul. Când se utilizează un cărucior, aveți grijă la deplasarea combinației cărucior/ aparat, pentru a evita deteriorarea prin răsturnare.
 - 13) Deconectați aparatul în timpul furtunilor sau atunci când nu este utilizat pentru perioade lungi de timp.
- Atenție:**
- 14) Pentru a reduce riscul de incendiu sau electrocutare, nu expuneți acest aparat la ploaie sau umezeală.
 - 15) Ștecărul este utilizat ca dispozitiv de deconectare și va rămâne întotdeauna operațional.
 - 16) Priza va fi instalată în apropierea echipamentului și trebuie să fie ușor accesibilă.
 - 17) Acest produs nu trebuie să fie plasat într-un cadru de instalare încorporat, cum ar fi o bibliotecă sau un raft, decât dacă este asigurată o ventilație corespunzătoare sau instrucțiunile producătorului au fost respectate.
 - 18) Aparatul nu trebuie expus la stropire sau picurare și niciun fel de obiecte pline cu lichid, cum ar fi vase de flori, nu se vor așeza pe aparat.
 - 19) Nu așezați surse de pericol pe aparat (de exemplu, obiecte umplute cu lichid, lumânări aprinse).
 - 20) Montarea pe perete sau tavan - Aparatul trebuie să fie montat pe un perete sau pe tavan conform recomandării producătorului.
 - 21)  Nu așezați niciodată televizorul, telecomanda sau bateriile în apropierea unor surse deschise de flăcără sau a altor surse de căldură, inclusiv lumina directă a soarelui. Pentru a preveni răspândirea focului, nu țineți niciodată lumânări sau alte flăcări lângă televizor, telecomandă și baterii.
 - 22) Borna USB trebuie să fie încărcată cu 0.5A în condiții de funcționare normală.
Aceste instrucțiuni de service sunt destinate utilizării numai de către personal calificat. Pentru a reduce riscul de electrocutare, nu efectuați alte operațiuni de service în afara celor conținute în instrucțiunile de utilizare, dacă nu sunteți calificați să faceți acest lucru.
 - 23) Bateria nu va fi expusă la căldură excesivă, cum ar fi soare, foc sau alte surse similare.
 - 24)  Acest echipament este un aparat electric clasa II sau dublu izolat. A fost proiectat în așa fel încât nu necesită o conexiune de siguranță la pământ.
 - 25) Temperatura ambiantă maximă de utilizare este 45 grade. Altitudinea maximă de utilizare este de 2000 m.



Butoanele și Interfața Televizorului

Butoane TV

Notă: Următoarea este doar o diagramă funcțională. Și poziția reală și aranjarea diferitelor modele pot fi diferite. O cheie:

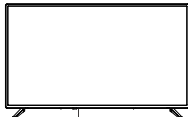

Apăsăți acest buton în modul de așteptare pentru a porni / opri televizorul.

	Pornire/oprire.
	Selectarea intrării semnalului extern.
	Afișați meniul principal și confirmați selecția elementelor de meniu.
	Selectarea canalului.
	Controlul volumului.

Interfața televizorului

Notă: În continuare sunt prezentate diferitele interfețe ale televizorului. Poziționarea și dispunerea efectivă diferă în funcție de model.

	Intrare AV Intrare semnal AV extern		Intrare USB Conectați aici un dispozitiv USB pentru a reda fișiere media.
	Intrare HDMI Intrare semnal digital de la conectorul video HDMI.		Ieșire OPTICĂ Conexiune pentru receptorul SPDIF
	ANT 75 Conexiune pentru intrarea de antenă/cablu TV (75/VHF/UHF)		RJ45 Conexiune internet.



* Nu atingeți și nu vă apropiați de conectorii HDMI și USB și nu permiteți descărcărilor electrostatice să interfereze cu funcționarea acestor conectori în modul de funcționare USB, altfel televizorul nu va mai funcționa sau televizorul nu va mai funcționa.

Schema de conectare a dispozitivelor externe

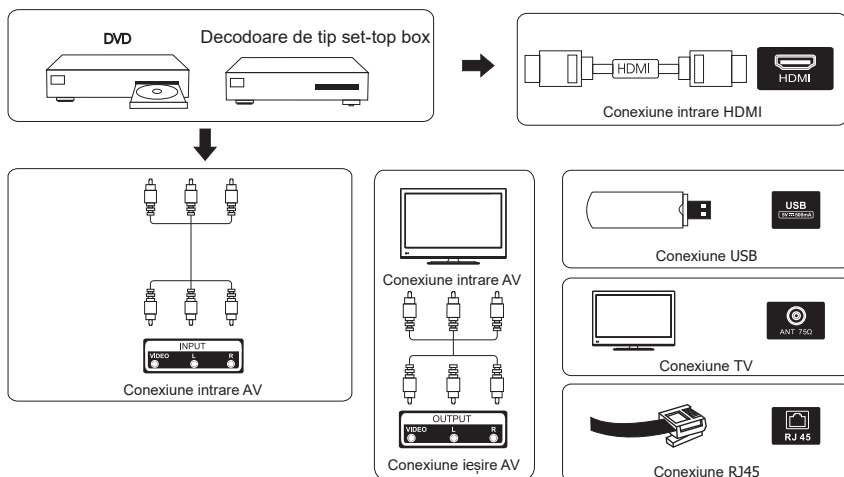

Instalarea și Conectarea Televizorului

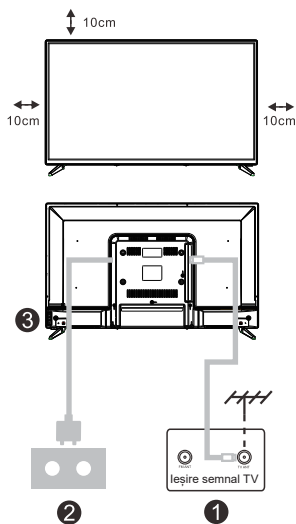

Configurarea televizorului

Așezați televizorul pe o suprafață stabilă, care poate susține greutatea acestuia.

Pentru a evita orice pericole, nu poziționați televizorul în apropiere de apă sau surse de căldură (cum ar fi becuri, lumânări, radiatoare) și nu blocați ventilația în spatele televizorului.

Conectarea antenei și a sursei de alimentare

1. Conectați cablul antenei la mufa pentru antenă din spatele televizorului.
2. Conectați cablul de alimentare a televizorului (curent alternativ 100-240 V~ 50/60Hz).

Pornirea televizorului

3. Apăsăți butonul de pornire/oprire a televizorului. Indicatorul luminos va deveni verde. În modul standby (în așteptare), lumina este roșie. Apăsăți butonul de pornire/oprire de pe telecomandă pentru a porni televizorul.

Notă: Dacă modelul are un slot pentru card CI în partea de sus, mufa de silicon pentru slotul pentru card CI se găsește în pungă de accesorii (pentru modelele fără slot pentru card CI, nu există dop de silicon), introduceți mufa de silicon în slot când cardul CI nu este folosit.

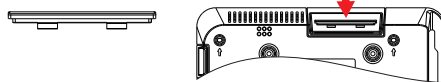

Notă:

Imaginea are doar scop informativ.

Instrucțiuni De Instalare A Postamentului de Televizor

1. Deschideți cutia și scoateți televizorul, accesoriile și postamentul (unele modele nu au postament).
2. Pentru a evita deteriorarea televizorului, acoperiți-l cu o pătură moale și așezați-l pe o masă, cu fața în jos, pe materialul moale. Înșurubați piciorul postamentului la televizor.
3. Înșurubați postamentul la televizor.
4. Instalarea este finalizată.

Notă:

Imaginea are doar scop informativ.
Produsul efectiv poate fi ușor diferit.

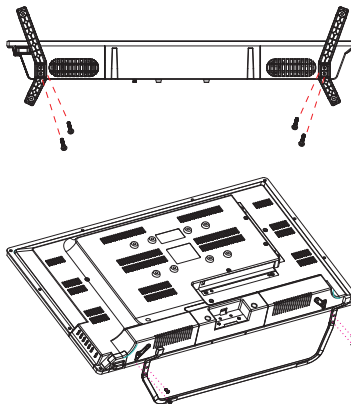

Configurare inițială

1. Configurarea inițială

Împerecherea telecomenzii Bluetooth

1. Apăsați simultan „BACK” ← și „Home” 🏠 de pe telecomandă pentru a intra în modul de împerechere Bluetooth. Indicatorul luminos de pe telecomandă va clipi la pornirea modului de împerechere.
2. Selectați pictograma „Skip” pentru a sări peste modul de împerechere.

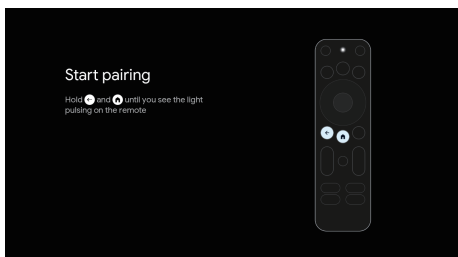

Pentru prima configurare inițială, un asistent de configurare pe ecran vă va ghida prin configurarea televizorului. Vă rugăm să urmați ghidul pentru a configura corect televizorul.

Selectarea limbii

Utilizați butoanele **↕** pentru a selecta limbile sistemului, apoi apăsați **【OK】** pentru a confirma.

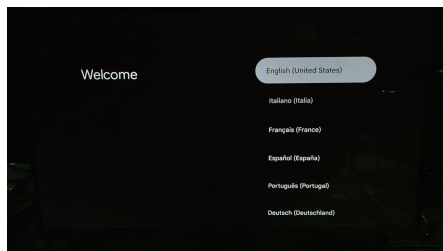

Configurare rapidă cu telefonul

NOTĂ: Această interfață este distribuită de Serviciul Google în funcție de regiunea actuală. Este posibil ca unele regiuni să nu aibă această interfață. Distribuirea efectivă de către Serviciul Google prevalează.



Configurare inițială

1. Configurarea inițială

Configurați modul dispozitivului

Utilizați butoanele **↵** pentru a selecta modul dispozitivului TV, apoi apăsați **【OK】** pentru a confirma.

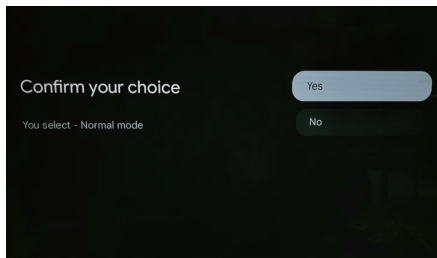
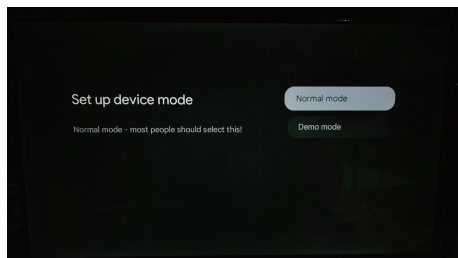

Configurați televizorul de bază

Apăsați butonul **【OK】** pentru a accesa pagina următoare și a selecta rețeaua Wi-Fi.

Configurați rețeaua Wi-Fi

Apăsați butoanele **↵** pentru a selecta rețeaua Wi-Fi la care doriți să vă conectați, introduceți parola și apoi confirmați conectarea. Dacă selectați „Omiteți”, acest lucru se poate face în pagina principală sau în meniul de setări.

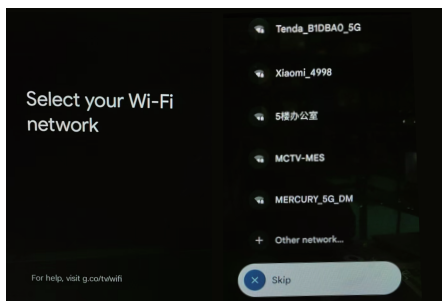

Alegeți serviciile

Apăsați butoanele „Confirmare” pentru a intra.

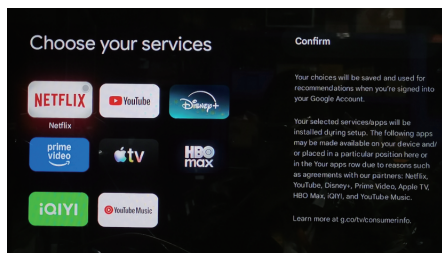

Configurare ini

1. Configurarea inițială

Selectați limba

Utilizați butoanele  pentru a selecta limba, apoi apăsați **【OK】** pentru a confirma.

Selectare regiune sau țară

Utilizați butoanele  pentru a selecta regiunea sau țara, apoi apăsați **【OK】** pentru a confirma.

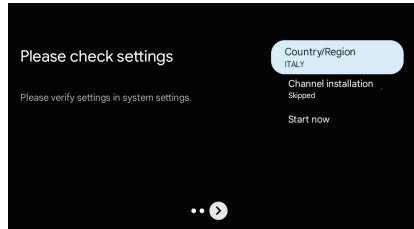
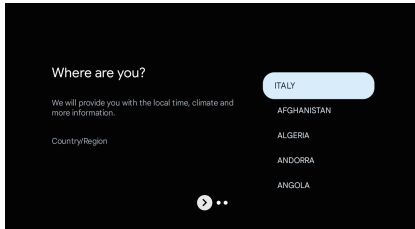

Profitați la maximum de Google TV
Termeni și condiții

Prin acceptarea Termenilor și condițiilor Google pentru a îmbunătăți experiența produsului,
Selectați „Acceptați” pentru a continua cu această condiție.

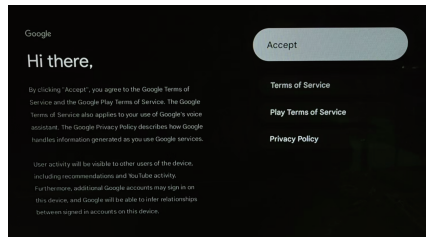
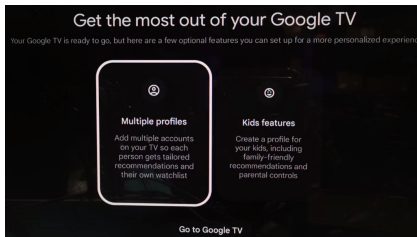

Servicii Google

Selectați „Acceptați” pentru a confirma dacă doriți ca locația dvs. să fie identificată pe Google TV™ și sunteți de acord să trimiteți automat informații de diagnosticare către Google pentru a vă îmbunătăți experiența Google.

Căutați în toate aplicațiile TV

Utilizați butoanele  pentru a Permite, apoi apăsați **【OK】** pentru a confirma.

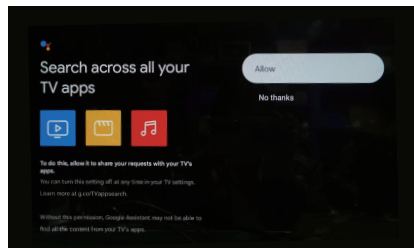
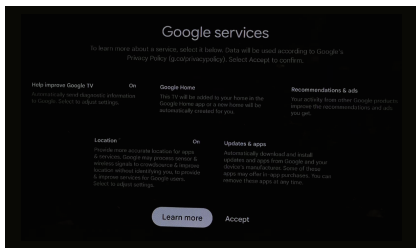

HOME

2.HOME

După ce ați finalizat configurarea inițială, veți intra în pagina principală prin intermediul ecranului sau apăsând  butonul pentru a afișa pagina principală.

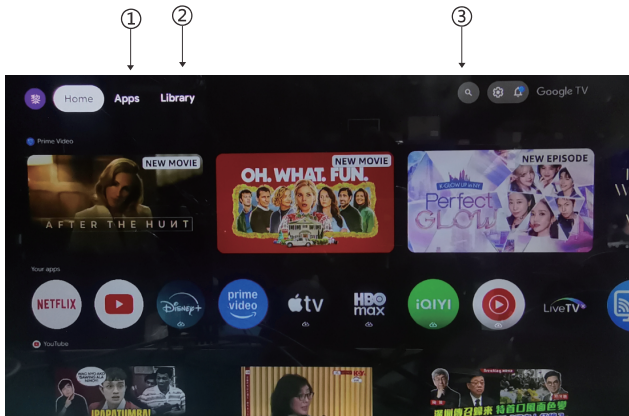

*Interfața de utilizare a ecranului principal în unele țări poate fi afișată diferit față de imaginea de mai sus. Vă rugăm să consultați produsul real pentru detalii.

1. Aplicații

Selectați „Aplicații” pentru a avea acces la toate aplicațiile. Aplicațiile preinstalate sunt disponibile pentru dvs. în acest rând.

2. Bibliotecă

O listă pentru toate descoperirile dvs. Când vedeți un serial sau un film interesant, adăugați-l în Lista de urmărire pentru a urmări noile descoperiri.

3. Căutare

Folosii-vă vocea pentru a accesa seriale, a controla dispozitive și multe altele - întrebați pur și simplu Google.

Setări

3. Setări

Permite setarea diferitelor performanțe ale televizorului.

1. Apăsăți butonul </> pentru a selecta „Setări”, care se află în colțul din dreapta sus al ecranului.
2. Apăsăți butonul \wedge/\vee pentru a selecta opțiunea pe care doriți să o reglați din meniul Setări.
3. Apăsăți **【OK】** pentru a intra.

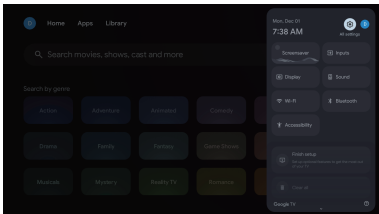

Canal

Canal și intrări

Afișează submeniul de scanare în funcție de diferitele moduri de instalare a canalelor.

1. Apăsăți butonul \wedge/\vee pentru a selecta „Sursă canal” și intrări.
2. Apăsăți butonul **【OK】** pentru a selecta „Intrări”, apăsați **【OK】** pentru a accesa „Intrări”, apoi apăsați \wedge/\vee alegeți HDMI1, HDMI2, HDM3, Compozit etc.

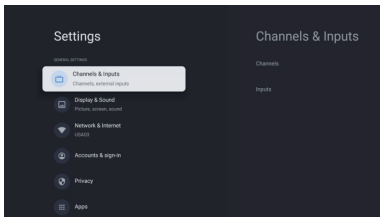

Rețea și internet

Ajustați toate setările de rețea și verificați conexiunea dacă aveți probleme de conectare.

1. Apăsăți butonul \wedge/\vee pentru a selecta „Rețea și internet” din meniul de setări.
2. Apăsăți butonul \wedge/\vee pentru a selecta: Conexiune la internet, Adresă IP, Adresă MAC dispozitiv, Putere semnal, Setări proxy, Setări IP.

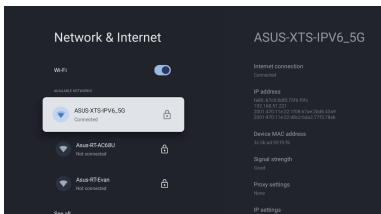

Setări

3. Setări

Sistem

1. Apăsați butonul **⌵** pentru a selecta opțiunile Economizor ecran ambiental, Pornire și alimentare, Despre, Dată și oră, Limbă, Tastatură, Intrări, Imagine, Sunet, Asistent Google, Resetare și altele.
2. Apăsați **【OK】** pentru a sări la sub-opțiunea corespunzătoare.

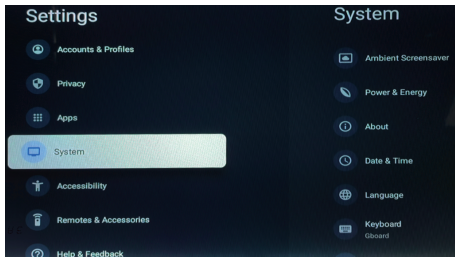

Despre

1. Apăsați butonul **⌵** pentru a verifica informații suplimentare, cum ar fi Actualizare sistem, Nume dispozitiv, Resetare, Stare, Informații legale, Model, Versiunea sistemului de operare Android TV.
2. Apăsați **←** butonul pentru a reveni la meniul anterior.
- Apăsați **←** butonul pentru a ieși din meniu.

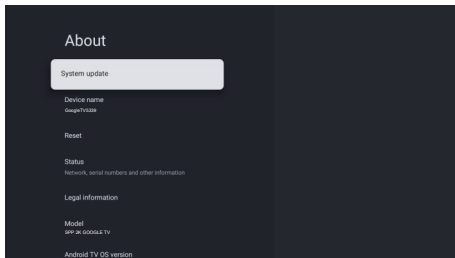

Telecomenzi și accesorii

1. Deschideți setările Bluetooth.
2. Apăsați butonul **⌵** pentru Bluetooth, apoi apăsați **【OK】** pentru a confirma.

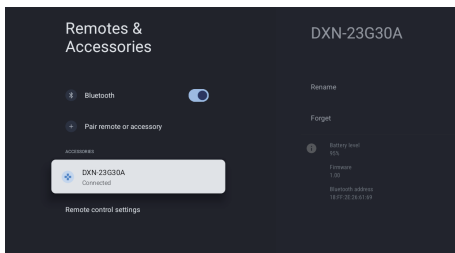

Conturi și conectare

4. Conturi și conectare

Pentru a avea acces și a descărca aplicații, trebuie să vă conectați cu un Cont Google.

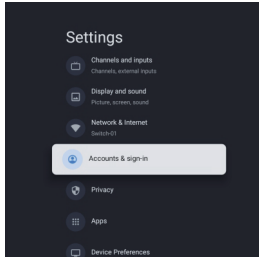

După ce deschideți Google Play, vi se va solicita să vă conectați și să creați un cont nou.

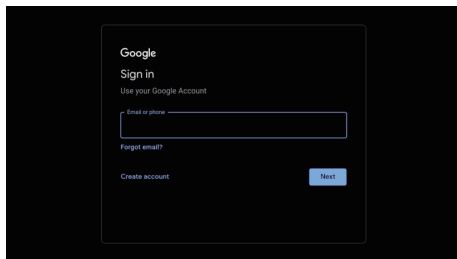

După ce v-ați conectat, veți fi direcționat către pagina de mai jos, derulați prin lista de aplicații disponibile pentru descărcare sau accesați butonul de căutare și căutați introducând text sau solicitând informații către Google cu ajutorul telecomenzii vocale.

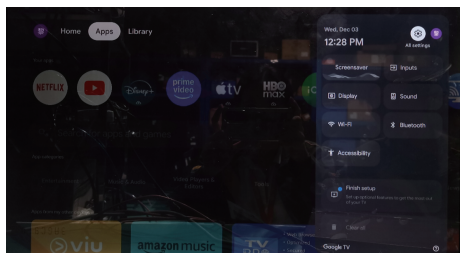
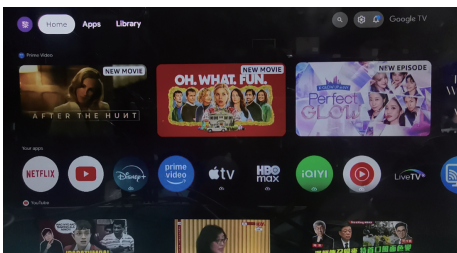

*Este posibil ca unele interfețe de utilizator să fie afișate diferit față de imaginea de mai sus. Vă rugăm să consultați produsul real pentru detalii.

Ajutor

Absența alimentării cu energie	★ Verificați dacă este cuplat cablul de alimentare a televizorului. Dacă nu aceasta este problema, scoateți ștecărul și reintroduceți-l în priză după 60 de secunde. Deschideți din nou televizorul.
Semnalul nu este recepționat corect	★ Dacă există clădiri înalte sau munți în apropiere de locul în care vă aflați, este posibil ca imaginea să fie dublă sau în ceață. Puteți regla imaginea manual: consultați instrucțiunile de dereglare sau schimbați direcția antenei externe. ★ Dacă folosiți antenă de interior, este posibil ca în anumite situații semnalul să se recepționeze mai greu. Schimbați direcția antenei pentru recepție optimă. Dacă acest lucru nu îmbunătățește recepția, este posibil să fie nevoie să utilizați o antenă externă.
Nu există imagine	★ Verificați dacă antena aflată în spatele televizorului este conectată corespunzător. ★ Dați pe alte canale pentru a verifica dacă problema persistă.
Există imagine, dar nu și sunet	★ Dați volumul mai tare. ★ Verificați dacă televizorul este pe modul silențios.
Există sunet, dar nu și imagine sau aceasta este estompată	★ Reglați contrastul și luminozitatea.
Zgomotul static afectează calitatea imaginii și sunetului	★ Verificați dacă antena aflată în spatele televizorului este conectată corespunzător.
Linii întrerupte pe ecran	★ Aparatele electrice, cum ar fi uscătoarele de păr sau aspiratoarele etc. pot interfera cu televizorul. Opriti aceste aparate.
Telecomanda nu funcționează	★ Asigurați-vă că punga de plastic în care este livrată telecomanda este îndepărtată. Încercați să utilizați telecomanda mai aproape de televizor. Verificați dacă bateriile sunt corect introduse în telecomandă sau utilizați baterii noi. ★ Televizorul va intra în modul standby dacă nu primește niciun răspuns în câteva minute.
Nu există imagine (modul PC)	★ Verificați conexiunea cablului la portul HDMI și ca acesta să nu fie îndoit.
Dungi verticale care clipesc (mod PC)	★ Accesați meniul principal și reglați poziționarea verticală pentru a elimina dungi verticale.
Bruiaj orizontal (modul PC)	★ Reglați poziționarea orizontală a ecranului pentru a elimina orice dungi orizontale.
Ecranul este prea luminos sau prea întunecat (modul PC)	★ Ajustați contrastul sau luminozitatea din meniul principal.
Calculatorul nu răspunde	★ Verificați setările afișajului calculatorului și alegeți o rezoluție compatibilă cu televizorul.
Apar dungi la conectarea unui dispozitiv la portul RCA	★ Folosiți un cablu în stare bună.
Problemele nu s-au rezolvat	★ Scoateți ștecărul cablului de alimentare din priză și așteptați 30 de secunde, apoi reintroduceți-l în priză. Dacă problema persistă, nu încercați să reparați singuri televizorul. Contactați centrul de service.

Evitați afișarea pe televizor a unei imagini statice pentru o perioadă îndelungată, indiferent dacă este dintr-un videoclip pus pe pauză, ecran de meniu etc., deoarece aceasta va deteriora afișajul și poate provoca imprimarea imaginii.

Telecomandă

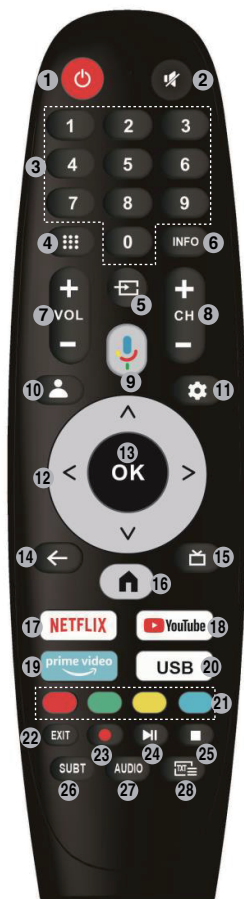

*Asistentul Google nu este disponibil în anumite limbi și țări. Disponibilitatea serviciilor variază în funcție de țară și limbă.

- ① Comută televizorul între modul pornit și modul standby
- ② Dezactivați sunetul sau restabiliți sunetul televizorului
- ③ Continuați să apăsați tastele pentru a selecta un canal.
- ④ **⋮** : Rulați meniul aplicației pe Google TV
- ⑤ **📺** : Afișare/Selectare opțiuni sursă semnal.
- ⑥ **INFO**: Afișează informațiile despre canalul curent cum ar fi ora curentă și numele canalului.
- ⑦ Măriți volumul./ Reduceți volumul.
- ⑧ Selectați canalul de redirecționare.
- ⑨ **Asistent Google**
Vorbește cu Google pentru a controla televizorul folosind vocea.
- ⑩ Selectați contul
- ⑪ Deschideți meniul fișierului de configurare.
- ⑫ **Butoane de navigare**: Cursor SUS/STÂNGĂ/DREAPTA/JOS.
- ⑬ Confirmați sau introduceți
- ⑭ **Sparte**: Apăsați pentru a vă deplasa înapoi prin meniuri
- ⑮ În televizor
- ⑯ **HOME**: Afișează ecranul de pornire.
- ⑰ **NETFLIX**:
Se conectează la NETFLIX pentru vizionarea de emisiuni TV online și filme (este necesară conexiune la internet).
- ⑱ **YouTube**:
Se conectează la YouTube (este necesară o conexiune la internet)
- ⑲ **Prime video** :
Se conectează la Prime Video (necesită conexiune la internet).
- Google Play** :Se conectează la Google Play.
- ⑳ Deschideți pagina USB.
- ㉑ Accesați termenul sau pagina Culoare.
- ㉒ **leșiți**: leșiți din meniul OSD.
- ㉓ Afișează Ghidul electronic de programe EPG.
- ㉔ Redați ultimul/următorul program.
- ㉕ Redare/Pauză/Oprire program.
- ㉖ **SUBT** : SUBT.
- ㉗ **Audio**: Afișează lista Limbă audio și selectați o limbă audio sau formatul audio, dacă este disponibil (numai aplicabil atunci când programul TV are această funcție).
- ㉘ **TXT**: Apăsați pentru a intra în Teletext atunci când redați programul.

**RECICLAREA ECHIPAMENTELOR ELECTRICE ȘI ELECTRONICE
UZATE**

Acest simbol prezent pe produs sau pe ambalaj semnifică faptul că produsul respectiv nu trebuie tratat ca un deșeu menajer obișnuit. Nu aruncați aparatul la gunoiul menajer la sfârșitul duratei de funcționare, ci duceți-l la un centru de colectare autorizat pentru reciclare. În acest fel veți ajuta la protejarea mediului înconjurător și veți putea împiedica eventualele consecințe negative pe care le-ar avea asupra mediului și sănătății umane.

Pentru a afla adresa celui mai apropiat centru de colectare :

Contactați autoritățile locale;

Accesați pagina de internet: www.mmediu.ro

Solicitați informații suplimentare la magazinul de unde ați achiziționat produsul



Eliminarea corectă a bateriilor din acest produs (Aplicabil în țările cu sisteme de colectare separată) Acest marcaj aplicat pe baterie, pe manual sau pe ambalaj indică faptul că bateriile din acest produs nu trebuie eliminate împreună cu alte deșeuri menajere la sfârșitul duratei de utilizare. Dacă sunt marcate, simbolurile chimice Hg, Cd sau Pb indică faptul că bateriile conțin mercur, cadmiu sau plumb peste nivelurile de referință stipulate prin Directiva CE 2006/66. Dacă bateriile nu sunt casate adecvat, aceste substanțe pot afecta sănătatea umană sau pot provoca daune mediului înconjurător. Pentru a proteja resursele naturale și a promova reutilizarea materialelor, vă rugăm să separați bateriile de alte tipuri de deșeuri și să le reciclați prin intermediul sistemului local gratuit de colectare a bateriilor.

PRECAUȚIE LA FOLOSIREA CĂȘTILOR

La volum maxim, ascultarea îndelungată la dispozitivul audio portabil poate să deterioreze auzul utilizatorului.

Specificații legate de mediu

Temperatură de funcționare: 5–35 °C (41–95 °F)

Umiditate de funcționare: 20–75%, fără condens

Temperatură de depozitare: -15-45 °C (-5-113 °F)

Umiditate de depozitare: 10–90%, fără condens

Putere maximă BT transmițător : 100mW la 2.4GHz – 2.4835GHz

Putere maximă transmițător Wi-Fi : 100 mW la 2,4 GHz–2,4835 GHz, 5,15 GHz–5,35 GHz & 5,47 GHz-5,725 GHz

Funcția WLAN(Wi-Fi) 5 GHz fa acestui echipament poate fi utilizată numai în spații interioare.

	BE	BG	CZ	DK	DE	EE	IE
	EL	ES	FR	HR	IT	CY	LV
	LT	LU	HU	MT	NL	AT	PL
	PT	RO	SI	SK	FI	SE	UK



TELE System



Google TV

TS24FL SMG15
Ръководство за употреба



BG



С ъ д ъ р ж а н и е

Информация за безопасност	1
Важни мерки за безопасност	1
Бутони на Телевизора и Терминален Интерфейс	2
Схема за Свързване на Външно Устройство	2
Инсталирайте и Свържете Телевизора	3
Инструкции за Инсталиране на Стойка За Телевизори	3
OSD.....	4
1. Първоначална настройка.....	4
2. ДОМ	7
3. Настройки.....	8
4. Профили и вход.....	10
Помощ	11
Дистанционно Управление	12

Информация за безопасност

	<p>Знакът „удивителен в равностранен триъгълник“ има за цел да предупреди потребителя за наличието на важни инструкции за работа в ръководството, съпровождащо устройството.</p>	<p style="text-align: center;">Внимание</p> <p style="text-align: center;">ОПАСНОСТ ОТ ТОКОВ УДАР ДА НЕ СЕ ОТВАРЯ</p>
	<p>Предупреждение: Знакът „светкавица в равностранен триъгълник“ има за цел да предупреди потребителя за наличието на неизопирано опасно напрежение в затворената част на устройството, което може да е достатъчно високо, за да представлява опасност от удар.</p>	<p>При работата с този продукт се използва високо напрежение. За да намалите риска от токов удар, не отстранявайте капака на кутията. За обслужване се обърнете към квалифициран сервизен персонал</p> <p>Ако телевизорът претърпи промени или груби корекции, или е пострадал от токов удар, не се опитвайте да извършвате поддръжка. При необходимост от основен ремонт се обърнете към клиентските центрове.</p>

Важни мерки за безопасност

- 1) Прочетете тези инструкции.
- 2) Спазвайте тези инструкции.
- 3) Прочетете всички предупреждения.
- 4) Следвайте всички инструкции.
- 5) Не използвайте това устройство в близост с вода.
- 6) Почистявайте само със суха кърпа.
- 7) Не блокирайте вентилационните отвори. Инсталирайте в съответствие с инструкциите на производителя.
- 8) Не инсталирайте в близост до източници на топлина като радиатори, вентилационни решетки, печки или други устройства (включително усилватели), които излъчват топлина.
- 9) Не нарушавайте предпазната функция на двуполусния или заземяния щепсел. Двуполусният щепсел има две контактни клеми като едната е по-широка. Заземяният щепсел има две контактни клеми и трети заземяващ щифт. Широката контактна клема или третият щифт са предназначени за Вашата безопасност. Ако предоставеният щепсел не влиза във Вашия контакт, обърнете се към електротехник за смяна на остарелия контакт.
- 10) Пазете захранващия кабел от настъпване или прищипване, особено при щепсела, контакта и мястото, където излиза от устройството.
- 11) Използвайте само приспособленията/аксесоарите, указани от производителя.
- 12) Използвайте само с количката, стойката, статива, скобата или плота, указани от производителя, или предоставени с устройството. Ако се използва количка е необходимо повишено внимание при преместването на комплекта количка/устройство, за да се предотврати преобръщане и повреда.
- 13) Изключвайте устройството по време на гръмотевични бури или когато не се използва за дълги периоди от време.
Внимание:
- 14) За да намалите риска от пожар или токов удар, не излагайте устройството на дъжд или влага.
- 15) Щепселът на захранването се използва за изключване, изключеното устройство трябва да остане готово за работа.
- 16) Контактът трябва да бъде инсталиран в близост до оборудването и да бъде леснодостъпен.
- 17) Този продукт не трябва да се поставя в затворени пространства като например библиотека или шкаф, освен ако не е осигурена подходяща вентилация или не са спазени инструкциите на производителя.
- 18) Устройството не трябва да се излага на капки или пръски и върху него не трябва да се поставят никакви съдове, пълни с течности, като например вази.
- 19) Не поставяйте върху устройството източници на опасност (например съдове, пълни с течности, запалени свещи).
- 20) Монтаж на стена или таван - уредът трябва да се монтира на стена или таван само съгласно препоръките на производителя.
- 21)  Никога не поставяйте телевизора, дистанционното управление или батериите в близост с открит огън или други източници на топлина, включително пряка слънчева светлина. За да предотвратите разпространението на пожар, винаги дръжте свещи и други източници на огън далеч от телевизора, дистанционното управление и батериите.
- 22) При нормална експлоатация USB терминалът трябва да се захранва с 0,5 А.
- 23) Тези инструкции за поддръжка да се използват само от квалифициран персонал. За да намалите опасността от токов удар, не извършвайте поддръжка, различна от тази, която се съдържа в инструкциите за експлоатация, освен ако не сте квалифицирани за това.
- 24) Батериите не трябва да бъде излагана на прекалено висока температура, като например слънчеви лъчи, огън и т. н.
- 25)  Това оборудване е от клас II или електрически уред с двойна изолация. То е проектирано така, че да не изисква заземяване.
- 26) Максималната температура на околната среда при употреба е 45 градуса. Максималната надморска височина при употреба е 2000 метра.



Б у т о н и на телевизора и терминален интерфейс

Б у т о н и на телевизора

Megjegyzés: Az alábbi csak egy funkcionális diagram. És a különböző modellek tényleges helyzete és elrendezése eltérő lehet.

Един ключа:



Натиснете този бутон в режим на готовност, за да включите и изключите телевизора.

Т е р м и н а л е н и н т е р ф е й с

Забележка: По-долу са различни потребителски интерфейси, реалната позиция и подреждане, броят на различните модели може да бъде различен.

Седем ключа:

	Включване/изключване.
SOURCE/±	Изберете вход за външен сигнал.
MENU/OK	Покажете главното меню и потвърдете избора на елементи от менюто.
CH+/-	Изберете канал.
VOL+/-	Контрол на звука.

	AV вход Външен AV вход на сигнала		USB вход Свържете се към комбиниран изход на.Свържете USB устройство тук, за да възпроизведате неговите мултимедийни файлове.
	HDMI вход Вход за цифров сигнал от HDMI видео		О П Т И Ч Е Н изход Свързване на SPDIF приемника
	ANT 75 Свържете входа на антената / кабелния телевизор		RJ45 Свържете интернет.



* Не докосвайте и не се доближавате до HDMI и USB терминалите и не позволявайте на електростатичния разряд да пречи на работата на тези терминали в USB режим, в противен случай телевизорът или телевизорът ще спрат да работят.

С х е м а за свързване на външно устройство

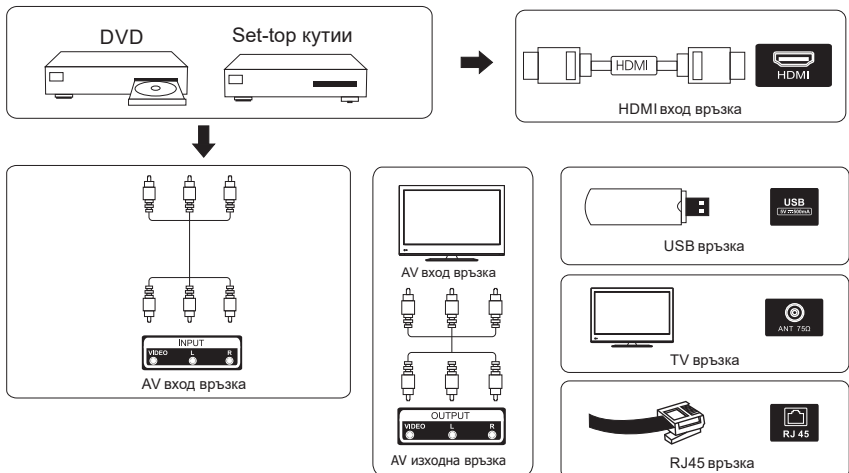

Инсталирайте и свържете телевизора

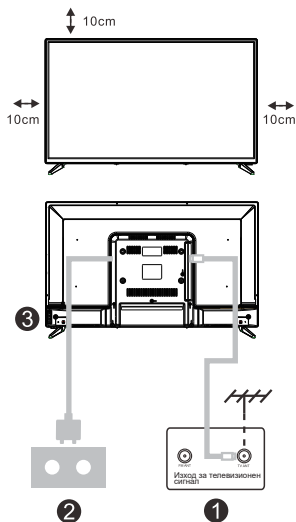

Настройте телевизора си

Да поставите телевизора на стабилно място, което може да поддържа теглото на телевизора, за да избегнете опасност, не слагайте телевизора близо до вода или отопление (като например светлина, свещ, отоплителна машина), не блокирайте вентилацията отзад на телевизора.

Свържете антената и захранването

1. Свържете антенния кабел към антенния контакт на гърба на телевизора.
2. За да включите захранващия кабел на телевизора (AC 100 - 240V ~ 50 / 60Hz).

Включете телевизора

3. Натиснете бутона за включване на телевизора, индикаторната светлина ще се светне в зелено.

Ако е в режим на готовност (светлината е червена), натиснете бутона за включване на дистанционното управление, за да включите телевизора.

Забележка: Ако в горната част на модела има слот за CI карта. силиконовият щепсел на слота за картата CI и в чантата за аксесоари (няма силиконов щепсел при модели без слота за картата CI), ако не използвате картата CI, поставете силиконовия щепсел в слота.

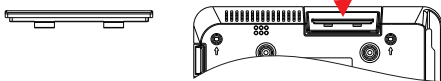

Забележка: Снимка само за справка.

Инструкции за инсталиране на стойка за телевизори

1. Отворете кашона и извадете телевизора и разпръснатите аксесоари и основата (някои модели нямат основа).
2. За да избегнете нараняване на телевизора, поставете го на масата покрит с мека подложка, с лицето надолу върху мека подложка, основата на стойката е фиксирана към телевизора с винтове.
3. прикрепете основата и свържете към телевизора.
4. инсталацията е завършена.

Забележка:

Снимка само за справка.

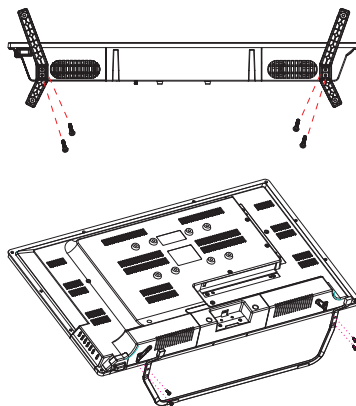

Първоначална настройка

1. Първоначална настройка

Сдвояване на Bluetooth дистанционно управление

1. Натиснете едновременно "BACK" ← и "Home" 🏠 на дистанционното управление, за да влезете в режим на Bluetooth сдвояване.

Индикаторната лампичка на дистанционното управление ще мига, когато режимът на сдвояване стартира.

2. Изберете иконата „Skip“, за да пропуснете режима на сдвояване.

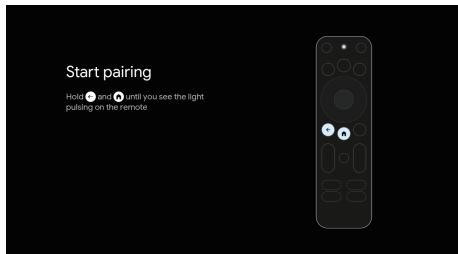

За първоначалната настройка, екранният съветник за настройка ще ви преведе през процеса на настройване на вашия телевизор.

Моля, следвайте ръководството, за да настроите телевизора си правилно.

Избор на език

Използвайте бутоните \wedge/\vee , за да изберете системни езици, след което натиснете **【OK】** за потвърждение.

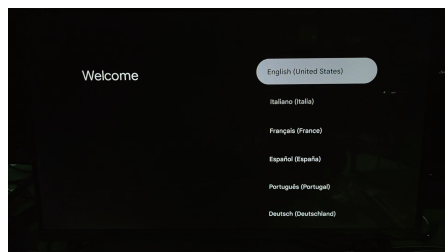

Бърза настройка с телефона ви

ЗАБЕЛЕЖКА: Този интерфейс се предоставя от услугата на Google според действителния регион. Някои региони може да нямат този интерфейс. Действителният достъп от услугата на Google има предимство.



Първоначална настройка

1. Първоначална настройка

Настройка на режима на устройството

Използвайте бутоните **↵**, за да изберете режима на вашето телевизионно устройство, след което натиснете **【OK】** за потвърждение.

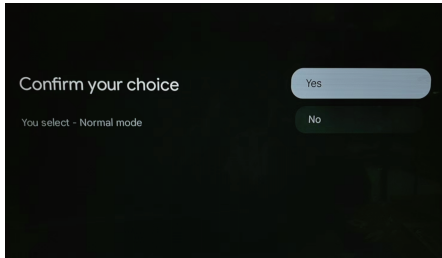
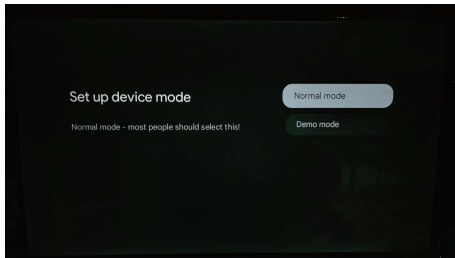

Основна настройка на телевизора

Натиснете бутон **【OK】**, за да влезете в следващата страница и да изберете вашата Wi-Fi мрежа.

Конфигуриране на Wi-Fi мрежата

Натиснете бутоните **↵**, за да изберете Wi-Fi мрежата, към която искате да се свържете, въведете паролата и след това потвърдете свързването. Ако изберете "Пропускане", това може да се извърши от началната страница или менюто с настройки.

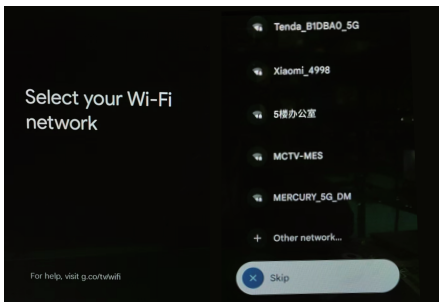

Изберете услугите си

Натиснете бутоните „Потвърди“, за да влезете.

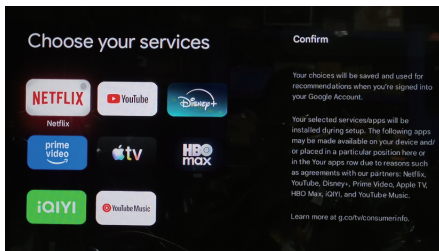

Първоначална настройка

1. Първоначална настройка

Изберете език

Използвайте бутоните **↕**, за да изберете езика си, след което натиснете **【OK】** за потвърждение.

Избор на регион или държава

Използвайте бутоните **↕**, за да изберете региона или държавата си, след което натиснете **“OK”** за потвърждение.

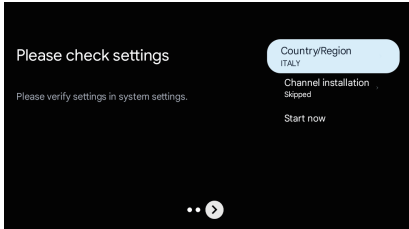
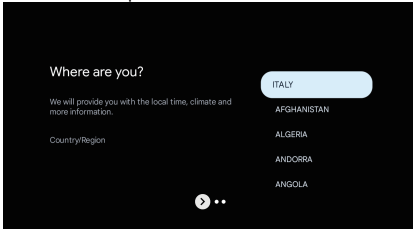

Възползвайте се максимално от Общите условия на Google TV

Като приемате Общите условия на Google, за да подобрите практическата работа с продукта, Изберете „Приемам“, за да продължите с това условие.

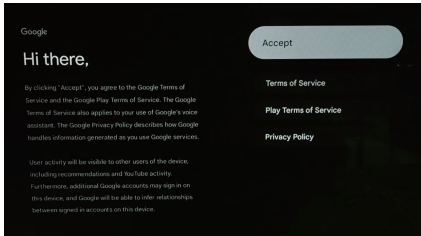

Услуги на Google

Изберете „Приемам“, за да потвърдите дали искате местоположението ви да бъде идентифицирано на вашата Google TV™ и да се съгласите с автоматично изпращане на диагностична информация до Google, за да подобрим вашето преживяване с Google.

Търсене във всички приложения на вашия телевизор

Използвайте бутоните **↕**, за да разрешите, след което натиснете **【OK】**, за да потвърдите.

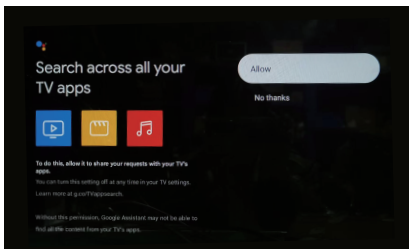
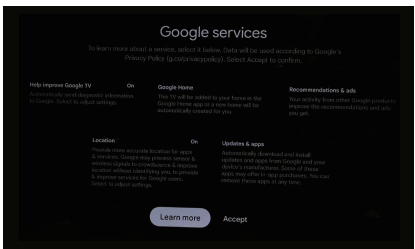

2. Дом

След като завършите първоначалната настройка, ще влезете в началния екран чрез екрана или чрез натискане на  бутон, за да се покаже началната страница.

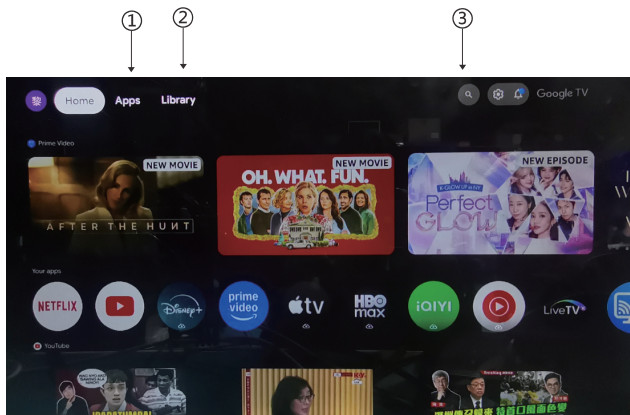

*Потребителският интерфейс на началния екран в някои страни може да се показва различно от изображението по-горе. Моля, вижте действителния продукт за подробности.

1. Приложения

Изберете „Приложения“, за да имате достъп до всички ваши приложения. Предварително инсталирани приложения са налични за вас в този ред.

2. Библиотека

Един списък за всички ваши открития. Когато видите интересно предаване или филм, добавете го към списъка си за гледане, за да следите новите си открития.

3. Търсене

Използвайте гласа си, за да прескачате до предавания, да управлявате устройства и други - просто попитайте Google.

Настройки

3. Настройки

Позволява задаване на различни настройки на вашия телевизор.

1. Натиснете бутона </>, за да изберете „Настройки“, който се намира в горния десен ъгъл на екрана.
2. Натиснете бутона ↘, за да изберете опцията, която искате да регулирате в менюто с настройки.
3. Натиснете **【OK】** за влизане.

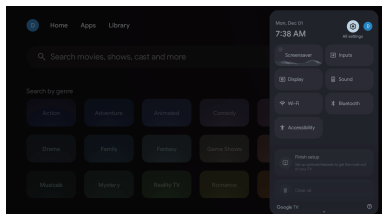

Канал

Канал и входове

Покажете подменюто за сканиране въз основа на различните режими на инсталиране на канали.

1. Натиснете бутона ↘, за да изберете „Източник на канала“ и входове“.
2. Натиснете бутона **【OK】**, за да изберете „Входове“, натиснете **【OK】**, за да влезете в „Входове“, след което натиснете ↘ изберете HDMI1, HDMI2, HDMI3, Композитен и др.

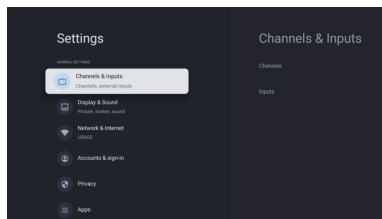

Мрежа и интернет

Настройте всички мрежови настройки и проверете връзката, ако имате проблеми с връзката.

1. Натиснете бутона ↘, за да изберете „Мрежа и интернет“ в менюто с настройки.
2. Натиснете бутона ↘, за да изберете: Интернет връзка, IP адрес, MAC адрес на устройството, Сила на сигнала, Настройки на прокси сървър, IP настройки.

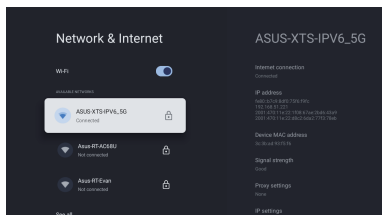

Настройки

3. Настройки

Система

1. Натиснете бутона **⌵**, за да изберете опциите за Ambient Screensaver, Power & Enrgy, About, Date & Time, Language, Keyboard, Inputs, Picture, Sound, Google Assistant, Reset и други.
2. Натиснете **【OK】**, за да преминете към съответната подопция.

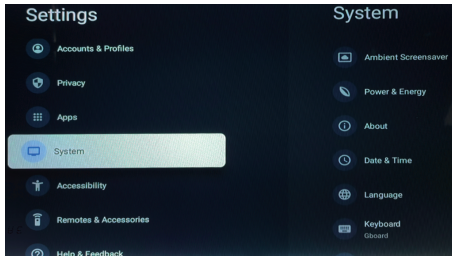

Относно

1. Натиснете бутона **⌵**, за да проверите допълнителна информация, като например системна актуализация, име на устройството, нулиране, състояние, правна информация, модел, версия на операционната система Android TV.
2. Натиснете **←** бутона, за да се върнете към предишното меню.
Натиснете **←** бутона, за да излезете от менюто.

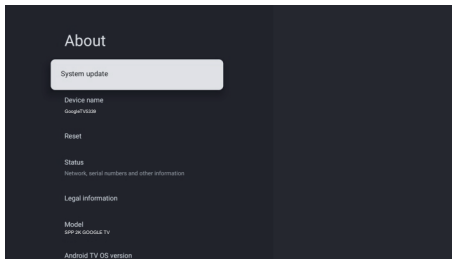

Дистанционни управления и аксесоари

1. Отворете настройките на Bluetooth.
2. Натиснете бутона **⌵** за Bluetooth, след което натиснете **【OK】** за потвърждение.

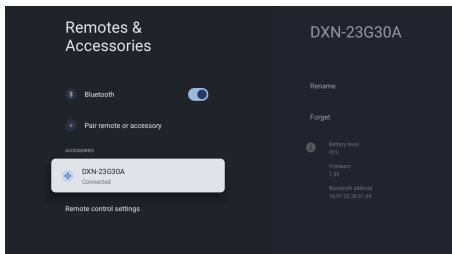

Профили и вход

4. Профили и вход

За да имате достъп и да изтеглите приложения, трябва да влезете с акаунт в Google.

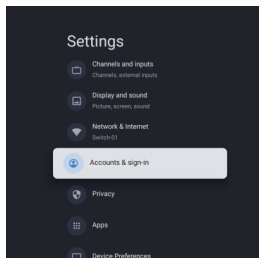

След като отворите Google Play, ще бъдете подканени да влезете и да създадете нов акаунт.

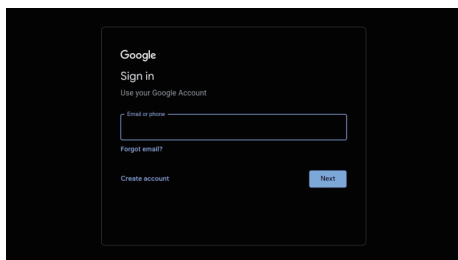

След като влезете, ще бъдете пренасочени към страницата по-долу, където можете да превъртите през списъка с приложения, достъпни за изтегляне, или да отидете на бутона за търсене и да търсите, като въведете текст или като попитате Google на дистанционното си с гласово управление.

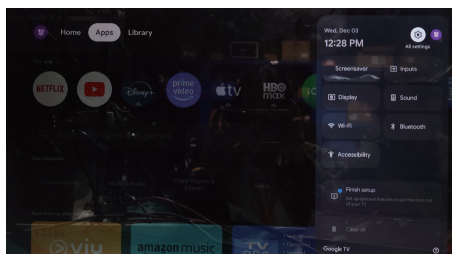
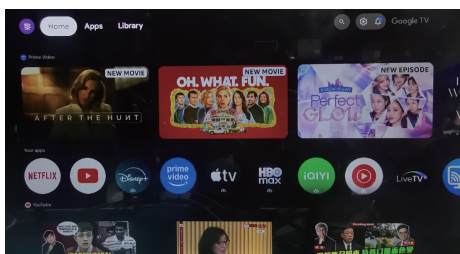

*Някои потребителски интерфейси може да се показват различно от изображението по-горе. Моля, вижте действителния продукт за подробности.

П о м о щ

Няма сигнал	<ul style="list-style-type: none"> Проверете дали АС кабела на телевизора е включен. Ако все още няма сигнал, извадете кабела и го включете в контакта отново след 60 секунди. Отново включете телевизора.
Не приема правилно сигнал	<ul style="list-style-type: none"> Двоини или фантомни изображения може да се появят на екрана на телевизора ако има планини или високи сгради близо до мястото, на което се намирате Ако използвате вътрешна антена, поради някои причини, приемането на сигнал може да е по-трудно. Настройте позицията на антената за максимално добро приемане. Ако това не подобри картината, може да се наложи да преинсталирате външна антена.
Няма картина	<ul style="list-style-type: none"> Проверете дали антената е добре включена отзад на телевизора. Проверете другите канали, за да видите дали проблемът продължава
Картина без звук	<ul style="list-style-type: none"> Пробвайте да увеличите звука Проверете дали звука на телевизора е изключен
Има звук, но няма картина или картината е размазана	<ul style="list-style-type: none"> Опитайте да настроите контраста и осветеността
Статичен шум пречи на качеството на звука и картината	<ul style="list-style-type: none"> Проверете дали антената е добре включена отзад на телевизора
Размазани линии на екрана	<ul style="list-style-type: none"> Електрически уреди като например сешоар или прахосмукачка може да пречат на телевизора ви. Изключете тези електрически уреди.
Дистанционното не работи	<ul style="list-style-type: none"> Уверете се, че найлоновата опаковка, в която е било дистанционното при разопаковане е отстранена. Опитайте да използвате дистанционното на по-кратко разстояние от телевизора. Проверете дали сте поставили батериите правилно или пробвайте да сложите нови батерии в дистанционното. Телевизорът ще превключи на режим на готовност след няколко минути, ако не получи никаква команда.
Не възпроизвежда видео (режим телевизор)	<ul style="list-style-type: none"> Проверете дали кабела е включен в HDMI порта правилно или е огънат някъде
Вертикална мигаща линия (режим телевизор)	<ul style="list-style-type: none"> Влезте в основното меню и настройте вертикалното възпроизвеждане, за да елиминирате вертикалната линия.
Хоризонтално разкъсване (Режим телевизор)	<ul style="list-style-type: none"> Настройте хоризонталното изображение на картината, за да премахнете всякакви хоризонтални линии.
Мониторът е много светъл или тъмен (режим телевизор)	<ul style="list-style-type: none"> Настройте яркостта или контраста
Няма отговорна реакция от компютъра	<ul style="list-style-type: none"> Проверете дали резолюцията на екрана на компютъра е настроена на съвместима с телевизора
Появяват се линии, когато устройството е включено към RCAпорта	<ul style="list-style-type: none"> Уверете се, че използвате качествен кабел за целта.
Проблемите остават неразрешени	<ul style="list-style-type: none"> Извадете кабела от контакта и изчакайте 30 секунди, след това включете в контакта, ако проблемът продължава, не се опитвайте да поправите телевизора сами. Свържете се с центъра за услуги.

Не оставяйте телевизора да показва статична картина без значение дали е от видео на пауза, картина на менюто и др. за дълъг период от време, това може да повреди дисплея и може да доведе до изгаряне на изображението.

Дистанционно управление



*Google Асистент не е достъпен на някои езици и в някои държави. Наличността на услугите варира по държави и език.

- ① Превключва телевизора между включен и режим на готовност
- ② Заглушаване или възстановяване на звука на телевизора
- ③ Продължете да натискате клавишите, за да изберете канал.
- ④ **⋮** : Стартирайте менюто на приложението в Google TV
- ⑤ **⏏** : Опции за показване/избор на източник на сигнал.
- ⑥ **И**НФОРМАЦИЯ: Показва информация за текущия канал като например текущото време и името на канала.
- ⑦ Увеличете силата на звука./ Намалете силата на звука.
- ⑧ Изберете канала напред.
- ⑨ **Google Асистент**
Говорете с Google, за да управлявате телевизора си с глас.
- ⑩ Изберете акаунт
- ⑪ Отворете менюто на конфигурационния файл.
- ⑫ Бутони за навигация: Курсор **НАГОРЕ/НАЛЯВО/НАДЯСНО/НАДОЛУ**.
- ⑬ Потвърдете или въведете
- ⑭ **Обратно**: Натиснете, за да се придвижите назад през менютата
- ⑮ В телевизора
- ⑯ **ДОМ**: Показва началния екран.
- ⑰ **NETFLIX**:
Свързва се с NETFLIX за гледане на онлайн телевизионни предавания и филми (необходима е интернет връзка).
- ⑱ **YouTube**:
Свързва се с YouTube (изисква се интернет връзка)
- ⑲ **Prime video** :
Свързва се с Prime video (изисква се интернет връзка).
- Google Play** :Свързва се с Google Play.
- ⑳ Отворете страницата с USB-то.
- ㉑ **Достъп до елемента или страницата „Цвят“**.
- ㉒ Изход:Изход от екранното меню.
- ㉓ Показва електронния програмен справочник EPG.
- ㉔ Възпроизвеждане на последната/следващата програма.
- ㉕ Пускане/Пауза/Спиране на програмата.
- ㉖ тънък:тънък
- ㉗ **Аудио**:Показва списъка с езици за звука и избира аудио език или аудио формат, ако е наличен (само приложимо, когато телевизионната програма има тази функция).
- ㉘ **Текст**: Натиснете, за да влезете в телетекста, когато възпроизвеждате програмата.



Правилно изхвърляне на този продукт (отпадъчно електрическо и електронно оборудване) (Налично в страни със системи за разделно сметосъбиране) Маркировката на продукта, принадлежностите или неговата документация показват, че продуктът и неговите електронни принадлежности (напр. захранващ кабел, слушалки, USB кабел) не трябва да се изхвърлят заедно с битовите отпадъци след края на експлоатационния им живот. За да се избегне възможна опасност за околната среда или човешкото здраве от неконтролирано изхвърляне на отпадъци, отделяйте тези елементи от другите видове отпадъци и го рециклирайте по отговорен начин, за да съдействате за устойчивото повторно използване на суровините. Битовите потребители трябва да се обърнат или към магазина, откъдето са купили този уред, или към местните органи за подробни данни къде и как могат да предадат тези елементи за рециклиране, безопасно за околната среда. Потребителите от предприятията трябва да се обърнат към доставчика си и да проверят условията в договора за покупка. Това изделие и неговите електронни принадлежности не трябва да се смесват с други търговски отпадъци при изхвърляне.



Правилно изхвърляне на батериите в този продукт (Налично в страни със системи за разделно сметосъбиране) Тази маркировка на батерията, ръководството или опаковката показва, че батериите на продукта не трябва да се изхвърлят с битовия отпадък в края на живота им. Където е маркирано, символите на химичните елементи Hg, Cd или Pb показват, че батерията съдържа живак, кадмий и олово над референтните стойности в Директива 2006/66 на ЕО. Ако батериите не се изхвърлят правилно, тези вещества може да причинят вреда на човешкото здраве и околната среда. За да се предпазва околната среда и да се стимулира рециклирането, отделяйте батериите от други типове отпадък и ги рециклирайте в местните центрове за връщане на батерии.

Внимание



За предотвратяване на евентуално увреждане на слуха, не слушайте при високи нива на звука за дълги периоди.

Съображения за околната среда

Работна температура: 5–35 °C (41–95 °F)
 Работна влажност: 20–75%, без конденз

Температура на съхраняване: -15-45 °C (-5-113 °F)
 Влажност на съхраняване: 10–90%, без конденз

BT макс. мощност на предаване: 100mW при 2,4GHz – 2,4835GHz
 Wi-Fi макс. мощност на предаване: 100mW при 2,4GHz–2,4835GHz, 5,15GHz–5,35GHz & 5,47GHz–5,725GHz

C функцията 5 GHz WLAN (Wi-Fi) може да се работи само в закрити помещения.

	BE	BG	CZ	DK	DE	EE	IE
	EL	ES	FR	HR	IT	CY	LV
	LT	LU	HU	MT	NL	AT	PL
	PT	RO	SI	SK	FI	SE	UK



TELE System



Google TV

TS24FL SMG15
Handleiding





NL

Inhoud

Vorbereiding.....	1
Belangrijke Veiligheidsvoorschriften.....	1
Installatie en Aansluiten TV.....	2
Schema voor het Aansluiten van Externe Apparaten.....	2
Installeren en Aansluiten van uw TV.....	3
Instrukcja Instalacji Stojaka TV.....	3
OSD.....	4
1. Initiële Opstelling.....	4
2. HUIS.....	7
3. Instellingen.....	8
4. Accounts en inloggen.....	10
Problemen Oplossen.....	11
Afstandsbediening.....	12

Vorbereitung

	<p>Het symbool van een uitroepteken in een driehoek waarschuwt de gebruiker op de aanwezigheid van belangrijke instructies, bijgesloten bij dit apparaat, met betrekking tot de bediening en onderhoud van dit apparaat.</p>	<p style="text-align: center;">CAUTION</p> <p style="text-align: center;">RISK OF ELECTRIC SHOCK DO NOT OPEN</p>
	<p>Waarschuwing</p> <p>Het symbool van een bliksemschicht in een driehoek waarschuwt de gebruiker voor de aanwezigheid van niet-geïsoleerde "gevaarlijke voltage" in de behuizing van het apparaat die voldoende sterk kunnen zijn dat er een kans bestaat op een elektrische schok.</p>	<p>Bij het gebruik van dit apparaat worden hoge voltages gebruikt. Om het risico op een elektrische schok te vermijden dient u de behuizing van het apparaat niet te openen en onderhoud aan het apparaat uitsluitend door gekwalificeerd personeel te laten uitvoeren.</p> <p>Het openen of aanpassen van de TV kan leiden tot lichamelijk letsel. Probeer dit apparaat niet te openen, neem altijd contact op met de klantenservice voor assistentie.</p>

Belangrijke Veiligheidsvoorschriften

- 1) Lees deze instructies.
- 2) Bewaar deze instructies.
- 3) Neem alle waarschuwingen in acht.
- 4) Volg de instructies op.
- 5) Gebruik dit apparaat niet in de buurt van water.
- 6) Reinigen uitsluitend met een droge doek.
- 7) Blokkeer de ventilatieopeningen niet. Installeer dit apparaat volgens de instructies van de fabrikant.
- 8) Plaats dit apparaat niet in de buurt van een hittebron, zoals radiatoren, warmte generatoren, ovens of andere hitte producerende apparaten (incl. versterkers).
- 9) De TV wordt geleverd met een geaarde stekker dit is speciaal voor uw veiligheid. Indien de Tv geen stekker heeft die overeenkomt met uw stopcontact, neemt u dan contact op met uw leverancier of een elektricien.
- 10) Bescherm het meegeleverde snoer, zorg ervoor dat men er niet op kan staan, gebogen wordt, in het bijzonder bij de stekker, het stopcontact en op het punt waar het snoer het apparaat verlaat.
- 11) Gebruik uitsluitend bevestigingen/accessoires die door de leverancier worden aanbevolen.
- 12) Gebruik uitsluitend meubels, standaards, driepoten, tv steunen, of TV tafels die worden aanbevolen door de fabrikant. Indien u een verrijdbaar meubel gebruikt, dient u extra op te letten tijdens het verplaatsen om te voorkomen dat de TV omkiept.
- 13) Haal de stekker uit het stopcontact bij bliksem en indien het apparaat langere tijd niet wordt gebruikt.
- 14) Om risico op brand of een elektrische schok te vermijden dient u dit apparaat niet bloot te stellen aan regen of vocht.
- 15) De stekker is voor de stroomvoorziening, daarom dient deze gemakkelijk toegankelijk te zijn.
- 16) Het stopcontact dient zich dicht bij het apparaat te bevinden en gemakkelijk toegankelijk te zijn.
- 17) Plaats dit apparaat nooit in een inbouwkast of boekenkast, tenzij er voldoende ventilatie is, zoals aangegeven door de fabrikant.
- 18) Dit apparaat niet blootstellen aan waterspatters of lekkage, plaats geen objecten gevuld met vloeistof (zoals vazen) op het apparaat.
- 19) Plaats geen objecten op het apparaat die een gevaar kunnen opleveren (met vloeistof gevulde objecten of kaarsen).
- 20) Muur of plafondbevestiging- de televisie kan worden bevestigd aan de muur of het plafond door middel van een door de fabrikant goedgekeurd systeem.
- 21) Plaats de Tv, de afstandsbediening of de batterijen in de buurt van open vuur of hittebronnen. Houd kaarsen en ander open vuur te allen tijde uit de buurt van de TV, de afstandsbediening en de batterijen.
- 22) De USB poort levert 0.5A bij normaal gebruik.
Deze onderhoudsinstructies zijn bedoeld voor gekwalificeerd onderhoudspersoneel. Om het risico op een elektrische schok te vermijden dient u alle onderhoudswerkzaamheden te laten verrichten door gekwalificeerd personeel.
- 23) De batterijen niet blootstellen aan hoge temperaturen, zoals direct zonlicht, vuur of iets dergelijks.
- 24) Dit apparaat is een Klasse II, dubbel geïsoleerd elektrisch apparaat. Het zodanig ontworpen dat deze geen extra beveiliging nodig heeft met betrekking tot de aarding.
- 25) Voor een goede werking dient de omgevingstemperatuur niet hoger te zijn dan 45°C en op een maximale hoogte van 2000 meter.



Installatie en Aansluiten TV

Tv-knoppen

Opmerking: het volgende is slechts een functioneel diagram. En de werkelijke positie en opstelling van verschillende modellen kan verschillen.

Een sleutel:

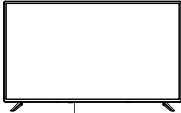

Druk in de standby-modus op deze knop om de tv aan/uit te zetten.

Zeven sleutels:

	Inschakelen / uitschakelen.
	Selectie externe signaalingang.
	Geef het hoofdmenu weer en bevestig de selectie van de menu-items.
	Kanaalkeuze.
	Volumeregeling.

Terminal Interface

N.B.: Deze schematische weergave dient uitsluitend ter indicatie, positie en uitvoering kunnen per model verschillen.

	AV-ingang Externe AV-signaalingang		USB input Aansluiting van een USB apparaat om media bestanden af te spelen
	HDMI input Digitaal signaal ingang van een HDMI video aansluiting		OPTISCHE uitgang De SPDIF-ontvanger aansluiten
	ANT 75 Aansluiting van antenne/kabel ingang (75/VHF/UHF)		RJ45 Verbinden met het internet.



* Raak de HDMI- en USB-aansluitingen niet aan of kom er niet in de buurt en zorg ervoor dat elektrostatische ontlading de werking van deze aansluitingen in de USB-modus niet verstoort, anders stopt de tv met werken of stopt de tv met werken.

Schema voor het aansluiten van externe apparaten

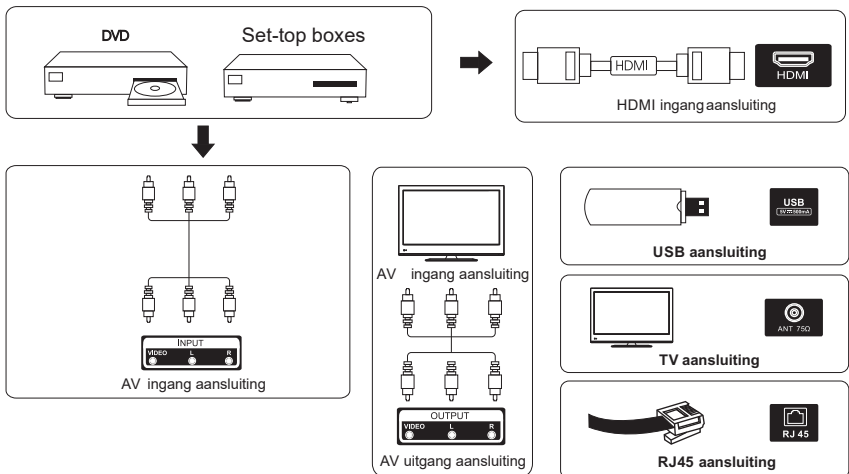

Installeren en aansluiten van uw televisie

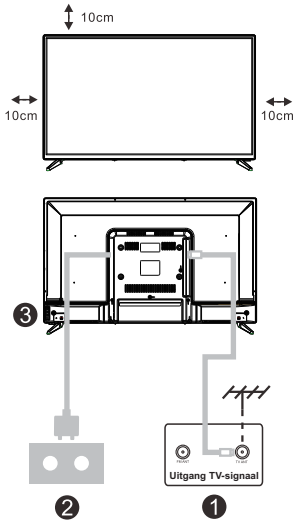

Installeren Van Uw Televisie

plaats uw TV op een stevige ondergrond die het gewicht goed kan dragen. Om gevaar te voorkomen, plaatst u de TV uit de buurt van water of hittebronnen (zoals zonlicht, kaarsen of hitteproducerend apparaten), blokkeer de ventilatieopeningen aan de achterkant van de TV niet.

Aansluiten van de antenne en stroomvoorziening

1. Sluit de antenne kabel aan op de aansluiting aan de achterkant van de TV.
2. Om het netsnoer van de TV aan te sluiten (AC 100-240V- 50/60HZ).

Zet de TV aan

3. Sluit de voeding aan, ga naar de stand-by modus (rood licht), druk op de aan/uit knop van de TV of de aan/uit knop op de afstandsbediening om de TV aan te zetten.

Opmerking: Als het model een CI-kaartsleuf aan de bovenzijde heeft, vindt u een siliconenstopje voor de CI-kaartsleuf in het accessoirezakje (voor modellen zonder CI-kaartsleuf is er geen dergelijk siliconenstopje), steek de siliconenplug in de sleuf wanneer de CI-kaart niet wordt gebruikt.

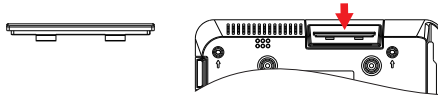

Opmerking: Foto alleen ter referentie.

Instrukcja instalacji stojaka telewizyjnego

1. Open de verpakking en haal de Tv met accessoires uit de doos (sommige modellen hebben geen voet).
2. Om beschadigingen te voorkomen adviseren wij u het scherm op een zachte ondergrond te leggen om de voet vast te maken, de basis dient te worden bevestigd door middel van schroeven.
3. Schroef De Basis En Aangesloten Op De TV.
4. De installatie is voltooid.

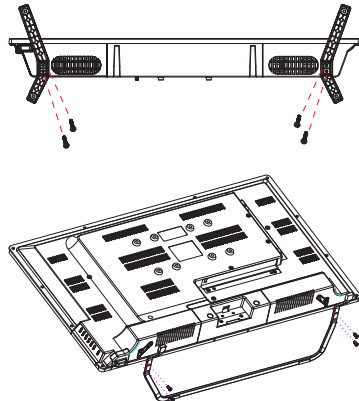

N.B.:

De afbeelding dient uitsluitend ter indicatie.

initiële opstelling

1. Initiële Opstelling

Bluetooth-afstandsbediening koppelen

1. Druk tegelijkertijd op "BACK" ← en "Home" 🏠 op de afstandsbediening om de Bluetooth-koppelingsmodus te openen. Het indicatielampje op de afstandsbediening knippert wanneer de koppelingsmodus wordt gestart.
2. Selecteer het pictogram 'Overslaan' om de koppelingsmodus over te slaan.

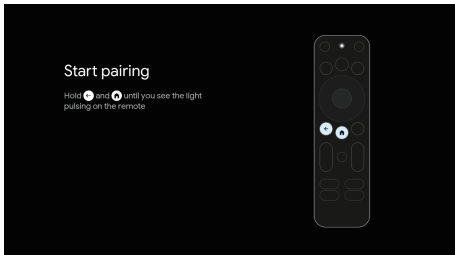

Voor de eerste installatie begeleidt een installatiewizard u door het instellen van uw tv. Volg de handleiding om uw tv correct in te stellen.

Taal selecteren

Gebruik de knoppen **↔** om de systeemtaal te selecteren en druk vervolgens op **【OK】** om te bevestigen.

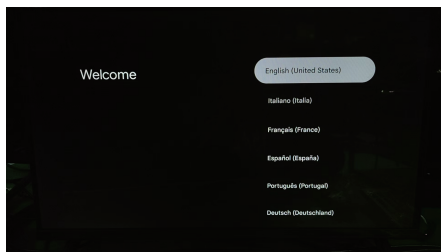

Snel instellen met je telefoon

OPMERKING: Deze interface wordt gepusht door de Google-service op basis van de daadwerkelijke regio. Sommige regio's beschikken mogelijk niet over deze interface. De daadwerkelijke push door de Google-service is doorslaggevend.

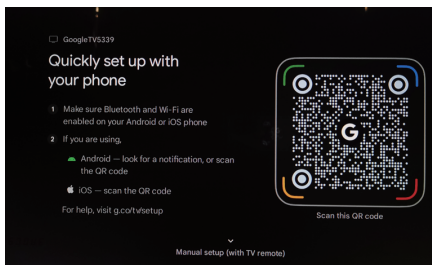

initiële opstelling

1. Initiële Opstelling

Apparaatmodus instellen

Gebruik de knoppen **↕** om de apparaatmodus van uw tv te selecteren en druk vervolgens op **【OK】** om te bevestigen.

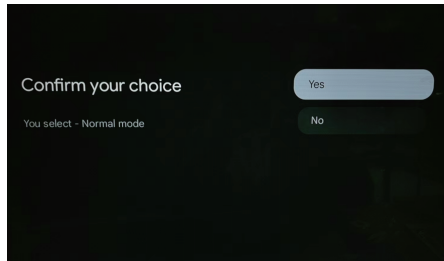
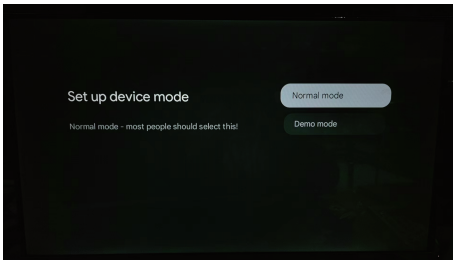

Basis-tv instellen

Druk op de knop **【OK】** om naar de volgende pagina te gaan en uw wifi-netwerk te selecteren.

Configureer het wifi-netwerk

Druk op de knoppen **↕** om het wifi-netwerk te selecteren waarmee u verbinding wilt maken, voer het wachtwoord in en bevestig om

verbinding te maken. Als u "Overslaan" selecteert, kunt u dit doen via de startpagina of het instellingenmenu.

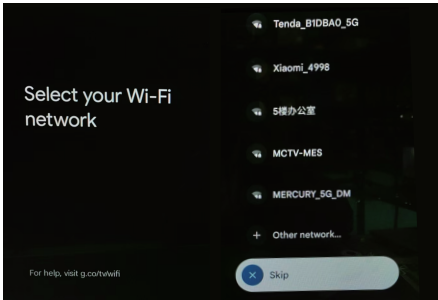

Kies uw diensten

Druk op de knop 'Bevestigen' om te openen.

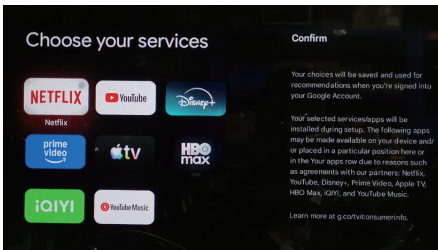

initiële opstelling

1. Initiële Opstelling

Taal selecteren

Gebruik de knoppen **↔** om uw taal te selecteren en druk vervolgens op **【OK】** om te bevestigen.

Regio of land selecteren

Gebruik de knoppen **↔** om uw regio of land te selecteren en druk vervolgens op **【OK】** om te bevestigen.

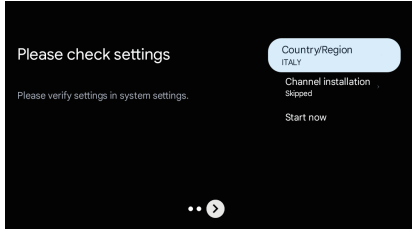
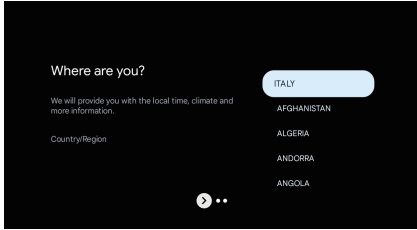

Haal het maximale uit uw Google TV Servicevoorwaarden

Ga akkoord met de Servicevoorwaarden van Google om de productervaring te verbeteren. Selecteer 'Accepteren' om door te gaan met deze voorwaarde.

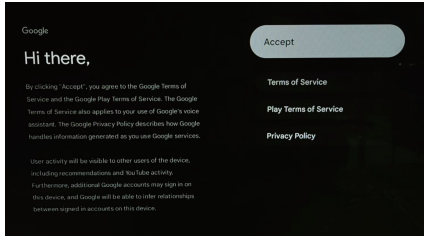
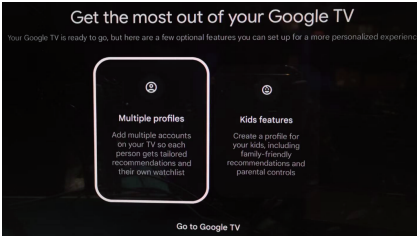

Google Services

Selecteer 'Accepteren' om te bevestigen dat u wilt dat uw locatie wordt herkend op uw Google TV™ en ga ermee akkoord dat er automatisch diagnostische informatie naar Google wordt verzonden om uw Google-ervaring te verbeteren.

Zoek in al uw tv-apps.

Gebruik de toetsen **↔** om toe te staan en druk vervolgens op **【OK】** om te bevestigen.

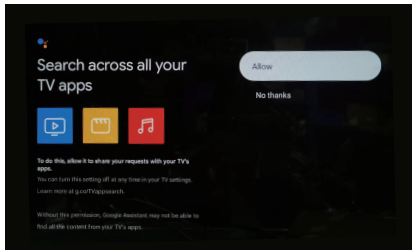
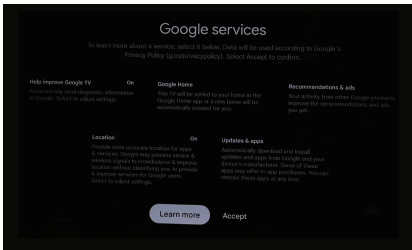

2.HUIS

Zodra u de eerste installatie hebt voltooid, komt u op het startscherm terecht of drukt u op  in-knop om de startpagina weer te geven.

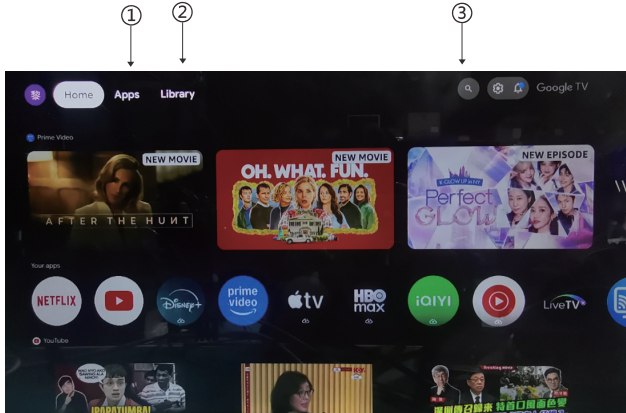

*De gebruikersinterface van het startscherm kan in sommige landen afwijken van de bovenstaande afbeelding. Raadpleeg het daadwerkelijke product voor meer informatie.

1. Apps

Selecteer 'Apps' om toegang te krijgen tot al je apps. Vooraf geïnstalleerde apps zijn in deze rij beschikbaar.

2. Bibliotheek

Eén lijst voor al je ontdekkingen. Wanneer je een interessante serie of film ziet, voeg je deze toe aan je kijklijst om je nieuwe ontdekkingen bij te houden.

3. Zoeken

Gebruik je stem om naar series te springen, apparaten te bedienen en meer - vraag het gewoon aan Google.

Instellingen

3. Instellingen

Hiermee kunt u verschillende instellingen voor uw tv instellen.

1. Druk op de </>-knop om "Instellingen" te selecteren in de rechterbovenhoek van het scherm.
2. Druk op de Δ -knop om de optie te selecteren die u wilt aanpassen in het menu Instellingen.
3. Druk op **【OK】** om te openen.

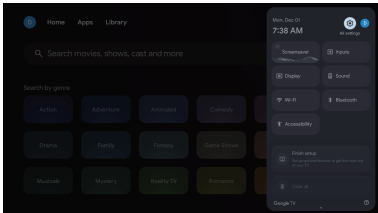

Kanaal

Kanaal & ingangen

Geeft het scan-submenu weer op basis van de verschillende kanaalinstallatiemodi.

1. Druk op de Δ -knop om "Kanaalbron" & "Ingangen" te selecteren.
2. Druk op de **【OK】** knop om "Ingangen" te selecteren, druk op **【OK】** om "Ingangen" te openen en druk vervolgens op de Δ -knop. Kies HDMI1, HDMI2, HDM3, Composiet, enz.

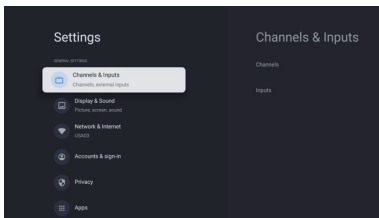

Netwerk en internet

Pas alle netwerkinstellingen aan en controleer de verbinding als u verbindingproblemen ondervindt.

1. Druk op de Δ -knop om "Netwerk en internet" te selecteren in het instellingenmenu.
2. Druk op de Δ -knop om te selecteren: internetverbinding, IP-adres, MAC-adres van het apparaat, signaalsterkte, proxy-instellingen en IP-instellingen.

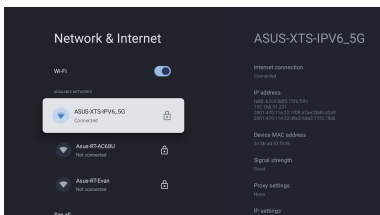

Instellingen

3. Instellingen

Systeem

1. Druk op de **AV**-knop om de opties Ambient Screensaver, Power & Energy, Info, Datum & Tijd, Taal, Toetsenbord, Ingangen, Afbeelding, Geluid, Google Assistent, Reset en meer te selecteren.
2. Druk op **OK** om naar de bijbehorende suboptie te gaan.

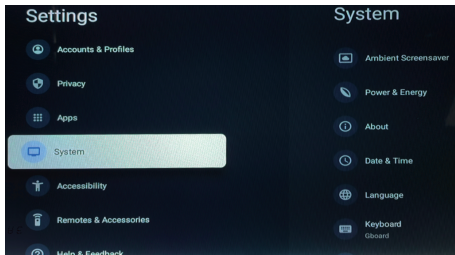

Over

1. Druk op de **AV**-knop om aanvullende informatie te bekijken, zoals systeemupdate, apparaatnaam, reset, status, juridische informatie, model en Android TV OS-versie.
2. Druk **←** op de knop om terug te keren naar het vorige menu.
Druk **←** op de knop om het menu te verlaten.

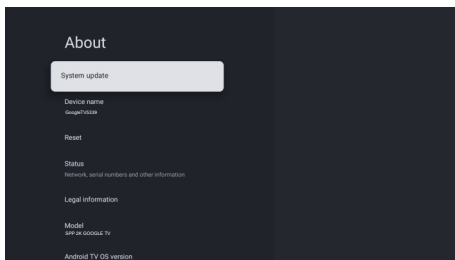

Afstandsbedieningen en accessoires

1. Open de Bluetooth-instellingen.
2. Druk op de **AV**-knop om Bluetooth te activeren en druk vervolgens op "OK" om te bevestigen.

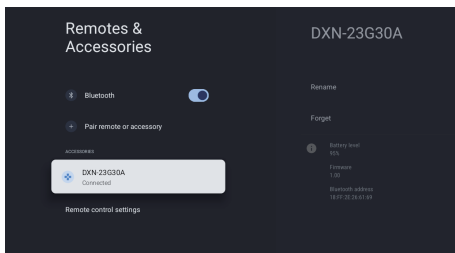

Accounts en inloggen

4. Accounts en inloggen

Om toegang te krijgen en applicaties te downloaden, moet u zich aanmelden met een Google-account.

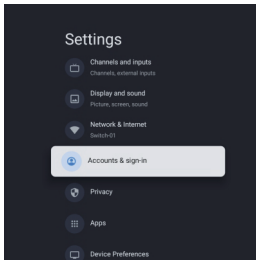

Zodra u Google Play opent, wordt u gevraagd om u aan te melden en een nieuw account aan te maken.

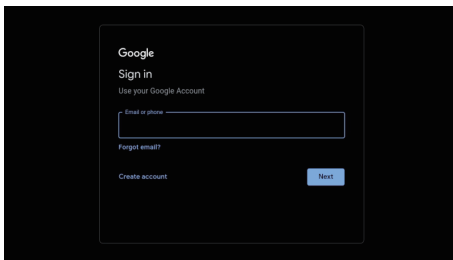

Nadat u bent ingelogd, wordt u naar de onderstaande pagina geleid. Blader door de lijst met apps die u kunt downloaden of klik op de zoekknop. Zoek door tekst in te voeren of door Google te vragen om een zoekopdracht via uw spraakgestuurde afstandsbediening.

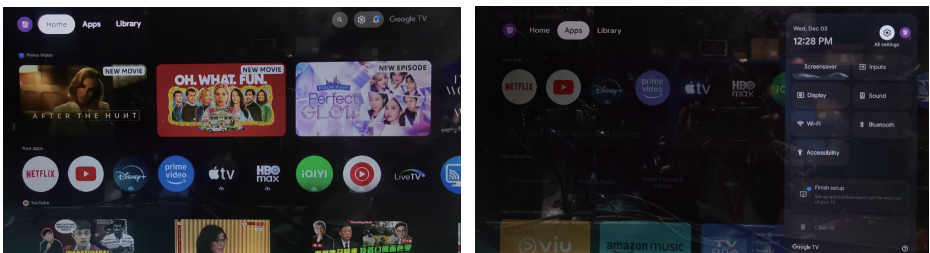

*Sommige gebruikersinterfaces kunnen afwijken van de bovenstaande afbeelding. Raadpleeg het daadwerkelijke product voor meer informatie.

Problemen Oplossen

Geen Stroom	<ul style="list-style-type: none"> Controleer of de elektriciteitskabel van de Tv is aangesloten. Indien er nog steeds geen stroom is, haalt u de stekker uit het stopcontact en stopt deze na 60 seconden er weer in. Zet de TV opnieuw aan.
Slecht signaalontvangst	<ul style="list-style-type: none"> Dubbel beeld of "spookbeelden" kunnen zichtbaar zijn indien er zich hoge gebouwen of bergen in de omgeving bevinden. U kunt het beeld handmatig aanpassen: wijzig de richting van de externe antenne. Indien u een huisantenne gebruikt, kan de ontvangst onder sommige omstandigheden lastig zijn. Pas de positie van de antenne aan voor een optimale ontvangst, misschien dient u over te stappen naar een externe antenne.
Geen beeld	<ul style="list-style-type: none"> Controleer of de antenne aan de achterkant van de TV goed is aangesloten. Kijk of het probleem zich ook voordoet bij andere kanalen.
Wel beeld, geen geluid	<ul style="list-style-type: none"> Probeer het volume te verhogen. Controleer of de Mute functie niet aan staat.
Wel geluid, geen of slecht beeld	<ul style="list-style-type: none"> Probeer het contrast of de helderheid aan te passen.
Statisch geluid beïnvloedt beeld en geluid kwaliteit	<ul style="list-style-type: none"> Controleer of de antenne aan de achterkant van de TV goed is aangesloten.
Strepen over het beeld	<ul style="list-style-type: none"> Elektrische apparaten zoals een haardroger of stofzuiger kunnen het beeld van de TV storen. Zet deze apparaten uit.
Afstandsbediening werkt niet	<ul style="list-style-type: none"> Controleer of de plastic verpakking van de afstandsbediening af is. Probeer de afstand tussen de afstandsbediening en TV te verkleinen. Controleer of de batterijen goed zijn geplaatst, vernieuw evt. de batterijen. De TV gaat automatisch op Stand-by nadat deze gedurende een periode niet wordt gebruikt.
Geen Video (PC modus)	<ul style="list-style-type: none"> Controleer of de HDMI kabel goed is aangesloten op de poorten of de kabel niet is geknakt.
Verticale flikkerende lijnen (PC Modus)	<ul style="list-style-type: none"> Ga naar het Hoofdmenu en pas de V-Positie aan in het Beeldscherm menu.
Horizontale flikkerende lijnen (PC Modus)	<ul style="list-style-type: none"> Ga naar het Hoofdmenu en pas de H-Positie aan in het Beeldscherm menu.
Scherf is te licht/donker	<ul style="list-style-type: none"> Pas de helderheid of contrast aan in het Beeld menu.
Geen signaal van de PC	<ul style="list-style-type: none"> Controleer of de resolutie van het beeldscherm compatible is met die van de TV.
Lijnen verschijnen zodra een apparaat is aangesloten op de RCA poort	<ul style="list-style-type: none"> Controleer of de kabel die u gebruikt van goede kwaliteit is.
Probleem niet opgelost	<ul style="list-style-type: none"> Haal de stekker uit het stopcontact, wacht 30 seconden en doe deze opnieuw in het stopcontact. Indien het probleem blijft bestaan, neemt u contact op met het Service Center en probeer niet zelf de TT te repareren.

Laat uw TV niet aan staan met een statisch beeld, zoals een gepauzeerde film, weergave van een menu, enz. gedurende een langere periode. Dit kan inbranden van het beeld op het scherm veroorzaken en blijvend beschadigen.

Afstandsbediening



*Google Assistent is niet beschikbaar in bepaalde talen en landen. De beschikbaarheid van services verschilt per land en taal.

- ① Schakelt de tv tussen aan- en stand-bymodus.
- ② Het geluid van uw tv dempen of herstellen
- ③ Blijf op de toetsen drukken om een kanaal te selecteren.
- ④ **⋮** : Het app-menu op Google TV uitvoeren
- ⑤ **☑** : Opties voor signaalbronnen weergeven/selecteren.
- ⑥ **INFORMATIE**: Geeft de huidige kanaalinformatie weer zoals de huidige tijd en de naam van het kanaal.
- ⑦ Verhoog het volume./Verlaag het volume.
- ⑧ Selecteer het volgende kanaal.
- ⑨ **Google Assistent**
Praat met Google om uw tv met uw stem te bedienen.
- ⑩ Selecteer account
- ⑪ Open het configuratiebestandmenu.
- ⑫ **Navigatieknoppen**: Cursor OMHOOG/LINKS/RECHTS/OMLAAG.
- ⑬ Bevestigen of invoeren
- ⑭ **Rug**: Druk om terug te gaan door menu's
- ⑮ In de tv
- ⑯ **HUIS**: Geeft het startscherm weer.
- ⑰ **NETFLIX**:
Maakt verbinding met NETFLIX om online tv-programma's te bekijken en films (internetverbinding vereist).
- ⑱ **YouTube**:
Maakt verbinding met YouTube (internetverbinding vereist)
- ⑲ **Prime video** :
Maakt verbinding met Prime Video (internetverbinding vereist).
- Google Play** :Maakt verbinding met Google Play.
- ⑳ Open de USB-pagina.
- ㉑ Ga naar het item of de pagina Kleur.
- ㉒ **Uitgang**: Verlaat het OSD-menu.
- ㉓ Geeft de elektronische programmagids (EPG) weer.
- ㉔ Speel het vorige/volgende programma af.
- ㉕ Programma afspelen/pauzeren/stoppen.
- ㉖ **dun** : dun
- ㉗ **Geluid**: Geeft de lijst met audiotalen weer en selecteert een audiotaal of audioformaat indien beschikbaar (alleen (van toepassing als het tv-programma over deze functie beschikt).
- ㉘ **Tekst**: Druk hierop om Teletekst te openen terwijl u een programma afspeelt.



Juiste afvoer van dit product (afvalverwerking van elektrische & en elektronische apparatuur) (Van toepassing in landen met afzonderlijke inzamelsystemen)

Dit label op het product, de accessoires of de documentatie bij dit product duidt erop dat het product en de bijbehorende elektronische accessoires (bijvoorbeeld de oplader, heetste of UBSkabel) aan het eind van de levensduur niet mogen worden afgevoerd met het huishoudelijk afval.

Om milieuverontreiniging of problemen voor de volksgezondheid als gevolg van ongeregelde afvalverwerking te voorkomen, dient u deze items van het andere afval te scheiden zodat de materialen op verantwoorde wijze kunnen worden hergebruikt.

Thuisgebruikers moeten contact opnemen met de winkel waar ze het product gekocht hebben of met de plaatselijke overheidsinstanties als ze willen weten waar en hoe ze deze items op milieuvriendelijke wijze kunnen recycleren.

Zakelijke gebruikers dienen contact op te nemen met de leverancier en de voorwaarden en bepalingen van het koopcontract te raadplegen. Dit product en de bijbehorende elektronische accessoires mogen niet samen met ander commercieel afval worden afgevoerd.

Juiste afvoer van de batterijen in dit product

(Van toepassing in landen met afzonderlijke inzamelsystemen)

Wanneer dit symbool op de batterij, de gebruiksaanwijzing of de verpakking wordt weergegeven, wordt daarmee aangegeven dat de batterijen in dit product aan het einde van de levensduur niet samen met het gewone huishoudelijk afval mogen worden afgevoerd.

Wanneer u de chemische symbolen Hg, Cd of Pb ziet, betekent dit dat de batterij respectievelijk kwik, cadmium of lood boven de referentieniveaus in EU-richtlijn 2006/66 bevat. Als batterijen niet op de juiste wijze worden afgevoerd, kunnen deze stoffen schade aanrichten aan het milieu of de menselijke gezondheid.

Om de natuurlijke hulpbronnen te beschermen en hergebruik van materiaal te bevorderen, moet u batterijen scheiden van andere soorten afval en deze via uw plaatselijke, gratis batterijinzamelsysteem recycleren.



OPGELET:



Om mogelijke gehoorschade te voorkomen, luister niet gedurende lange perioden op hoge volumeniveaus.

Omgevingsvereisten

Bedrijfstemperatuur: 5 °C a 35°C (41°F a 95°F)
Luchtvochtigheid bij gebruik: 20% a 75%, niet-condenserend

Opslagtemperatuur: -15 °C a 45°C (5°F a 113°F)
Luchtvochtigheid bij opslag: 10% a 90%, niet-condenserend

Maximaal zendvermogen bluetooth: 100 mW bij 2,4 GHz – 2,4835 GHz
Maximaal zendvermogen Wi-Fi: 100 mW bij 2,4 Ghz-2,4835 GHz, 200 mW bij 5,15 Ghz-5,25 GHz, 100 mW 5,25Ghz-5,35 GHz & 5,47 GHz - 5,725 GHz

De 5 GHz WLAN-functie (Wi-Fi) van deze apparatuur kan mogelijk alleen binnenshuis worden gebruikt.

	BE	BG	CZ	DK	DE	EE	IE
	EL	ES	FR	HR	IT	CY	LV
	LT	LU	HU	MT	NL	AT	PL
	PT	RO	SI	SK	FI	SE	UK



TELE System



Google TV

TS24FL SMG15
Manual de instruções

PT



CONTEÚDO

Informação Relativa às Precauções De Segurança.....	1
Precauções de Segurança Importantes.....	1
Botões e Interface de TV.....	2
Esquema de Conexão de Dispositivos Externos.....	2
Instalação e Ligação da TV.....	3
Instrução de Instalação do Suporte da TV.....	3
OSD.....	4
1. Configuração Inicial.....	4
2. Principal.....	7
3. Configurações.....	8
5. Contas e login Portugal.....	10
Ajuda.....	11
Controle Remoto.....	12

Informação Relativa ÀS Precauções De Segurança

	Ponto de exclamação dentro do triângulo indica que a documentação do dispositivo contém as instruções importantes de manutenção e exploração técnica.	CAUTION RISK OF ELECTRIC SHOCK DO NOT OPEN
	Aviso O símbolo do relâmpago dentro do triângulo avisa o utilizador que alta voltagem que constitui o risco do choque elétrico está presente dentro do presente dispositivo.	O presente dispositivo funciona com alta tensão. Para reduzir o risco do choque elétrico, não remova o painel do corpo, recorra à ajuda do técnico qualificado. Se a TV foi danificada ou a instalação foi feita de modo incorreto - existe o risco do choque elétrico, não tente abrir o corpo da TV sozinho, para reparar tem que recorrer à ajuda do especialista.

Precauções De Segurança Importantes

- 1) Leia o manual.
- 2) Guarde o manual.
- 3) Fique atento a todos os avisos.
- 4) Siga todas as instruções.
- 5) Não utilize o presente dispositivo quando está perto de água.
- 6) Limpe apenas com um pano seco.
- 7) Não impeça que o fluxo de ar entre dentro do dispositivo, bloqueando os orifícios de ventilação.
- 8) Não instale este dispositivo perto de fontes de calor, tais como radiadores, aquecedores, fogões ou outros aparelhos (incluindo amplificadores) que produzem calor.
- 9) Não viole as funções de segurança do plugue bipolar ou plugue de aterramento. O plugue bipolar tem dois pinos, um dos quais é mais largo do que outro. O plugue de aterramento tem dois pinos comuns e o terceiro pino de aterramento. O contacto largo ou contacto de aterramento do plugue serve para garantir a sua segurança. Se o plugue não entra na tomada, consulte um electricista para trocar o plugue ou a tomada antiga.
- 10) Não pise nem dobre o cabo de alimentação, especialmente no local de conexão, junto à tomada elétrica ou saída do cabo do dispositivo
- 11) Utilize apenas os dispositivos adicionais que estão autorizados pelo fabricante.
- 12) Fixe o dispositivo só no carrinho, suporte, tripé ou mesa indicados pelo fabricante ou vendidos junto com o dispositivo. Se usar o carrinho, tenha cuidado ao mover o dispositivo, porque o carrinho pode tombar. 
- 13) Desligue o dispositivo da tomada durante tempestades de raios ou quando não for utilizado por um longo período de tempo.
Aviso:
- 14) Para evitar o risco de inflamação ou choque elétrico, não exponha o dispositivo nos locais que têm líquidos ou humidade.
- 15) O cabo de alimentação é utilizado para desligar o dispositivo. O acesso ao cabo deve ser fácil.
- 16) A tomada deve estar perto do dispositivo e de fácil acesso.
- 17) Este dispositivo nunca deve ser colocado nas estantes de livros e prateleiras, se a ventilação suficiente lá não for assegurada ou as instruções do fabricante não forem seguidas.
- 18) O dispositivo não deve ser exposto aos pingos e salpicos. Os recipientes com água, por exemplo, vasos de flores não devem ser colocados encima do dispositivo.
- 19) Não coloque as fontes de perigo encima do dispositivo (ex.: recipientes com líquidos, velas acesas). 
- 20) Montagem na parede ou teto - O dispositivo deve ser colocado na parede ou teto em conformidade com as recomendações do fabricante.
- 21) Nunca coloque a TV, Controle Remoto e pilhas perto da lareira ou outras fontes de calor inclusive os raios solares diretos. Para evitar a propagação do fogo, mantenha sempre as velas ou outras fontes de fogo afastadas da TV, Controle Remoto e pilhas.
- 22) Para assegurar o funcionamento normal, não ligue na entrada USB os dispositivos com a potência maior de 0.5 A.
O presente manual de manutenção técnica é destinado para os especialistas qualificados. Para reduzir o risco do choque elétrico, não se mexa no dispositivo e não faça nada que não for descrito no presente manual do utilizador se não possuir da respetiva qualificação.
- 23) A bateria não deve ser exposta aos raios solares diretos, fogo e outras fontes de calor.
- 24)  O presente dispositivo pertence à Classe II de aparelhos elétricos com isolamento duplo, por isso não precisa do aterramento.
- 25) A temperatura máxima para utilização do dispositivo - 45 graus, altura máxima - 2000 metros.

Botões E Interface De TV

Botões de TV

Nota: O seguinte é apenas um diagrama funcional. E a posição real e o arranjo de diferentes modelos podem ser diferentes.

Uma chave:

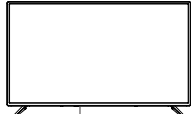

Pressione este botão no modo de espera para ligar/desligar a TV.

Sete chaves:

	Liga/desliga.
SOURCE/	Seleção de entrada de sinal externo.
MENU/OK	Exiba o menu principal e confirme a seleção dos itens do menu.
CH+/-	Seleção de canais.
VOL+/-	Controle de volume.

Conexões de TV

Nota: Abaixo está o menu de vários terminais, a localização e disposição exatas, o número de modelos diferentes pode ser diferente..

	Entrada AV Entrada de sinal AV externo		Entrada USB Conecte o dispositivo USB para reproduzir os ficheiros multimédia.
	Entrada HDMI Entrada do sinal digital para a conexão de vídeo HDMI.		Saída ÓPTICA Conectando o receptor SPDIF
	ANT 75 Entrada para a conexão da antena (75/VHF/UHF)		RJ45 Conecte-se a internet.



* Não toque nem se aproxime dos conectores HDMI e USB e não permita que descargas eletrostáticas interfiram na operação desses conectores no modo de operação USB, caso contrário a TV deixará de funcionar ou a TV deixará de funcionar.

Esquema De Conexão De Dispositivos Externos

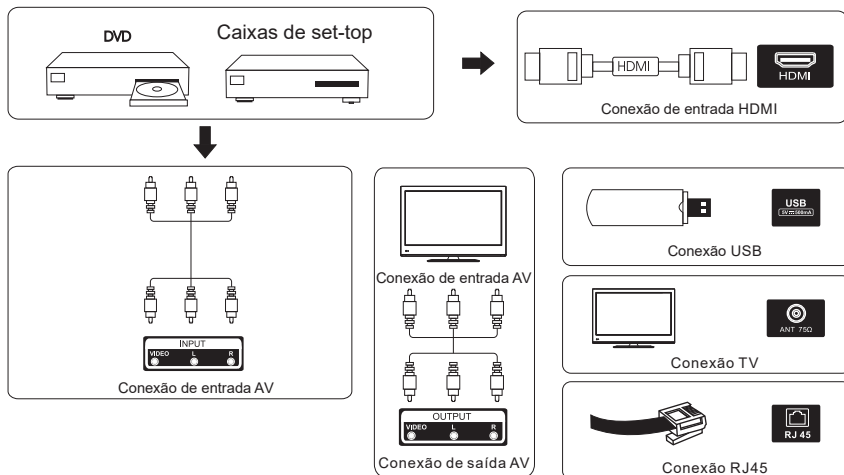

Instalação E Ligação Da TV

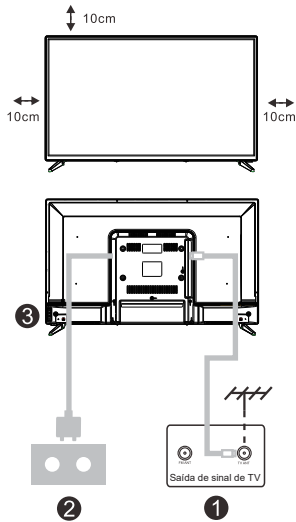

Instale a TV

Coloque a TV em uma superfície sólida que puder suportar o peso da TV. Para evitar o perigo, não exponha a TV à água ou calor (ex.: vela, aquecedor), não tape os orifícios da ventilação do painel traseiro da TV.

Entradas para antena e alimentação

1. Insira o cabo da antena na entrada para antena no painel traseiro da TV.
2. Para ligar o cabo de alimentação da TV (AC 100-240V- 50/60HZ).

Ligar a TV

3. Ligar a fonte de alimentação, entrar no modo standby (luz vermelha), premir o botão de alimentação do televisor ou o botão de alimentação do telecomando para luminar no televisor.

Nota: Se o modelo tiver uma ranhura de cartão CI no seu topo. uma ficha de silicone para a ranhura de cartão CI pode ser encontrada no saco de acessórios (para modelos sem ranhura de cartão CI, não existe tal ficha de silicone), por favor insira a ficha de silicone na ranhura quando o cartão CI não estiver a ser utilizado.

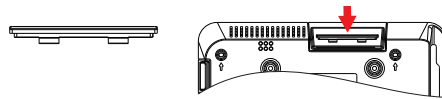

Nota: Os desenhos são apenas para a informação.

Instrução De Instalação Do Suporte Da TV

1. Abra a caixa, retire a TV, acessórios e suporte (alguns modelos não têm suporte).
2. Para evitar danos da TV, estenda o pano macio e ponha a TV com o ecrã virado para o pano, conecte a base do suporte à TV com parafusos.
3. Junte o suporte com parafusos e fixe na TV.
4. A instalação é completa.

Nota:

Os desenhos servem apenas para informação. Por favor,preste atenção às particularidades do seu suporte.

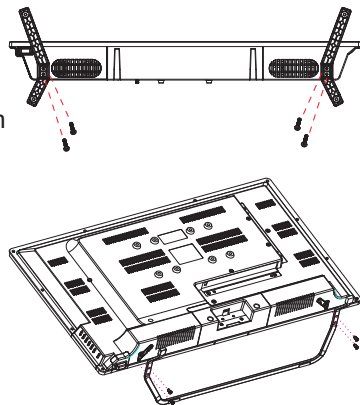

Configuração Inicial

1. Configuração Inicial

Emparelhamento do Comando Remoto Bluetooth

1.º Prima "VOLTAR" ← e "Início" 🏠 simultaneamente no telecomando para entrar no modo de emparelhamento Bluetooth.

A luz indicadora no telecomando piscará ao iniciar o modo de emparelhamento.

2.º Selecione o ícone "Ignorar" para ignorar o modo de emparelhamento.

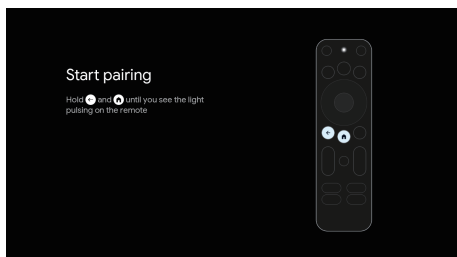

Para a configuração inicial, um assistente de configuração no ecrã irá guiá-lo na configuração da sua TV. Siga o guia para configurar a sua TV corretamente.

Seleção de idioma

Utilize os botões ⏮/⏭ para selecionar os idiomas do sistema e prima **[OK]** para confirmar.

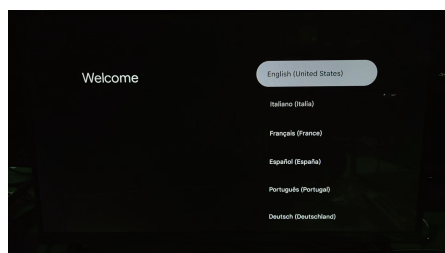

Configure rapidamente com o seu telemóvel.

NOTA: Esta interface é fornecida pelo Serviço Google de acordo com a região em questão.

Algumas regiões podem não ter esta interface. A versão fornecida pelo Serviço Google prevalece.



Configuração Inicial

1. Configuração Inicial

Configurar o modo do dispositivo

Utilize os botões **↵** para selecionar o modo do seu dispositivo de TV e prima **【OK】** para confirmar.

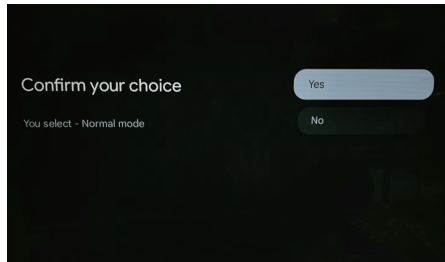
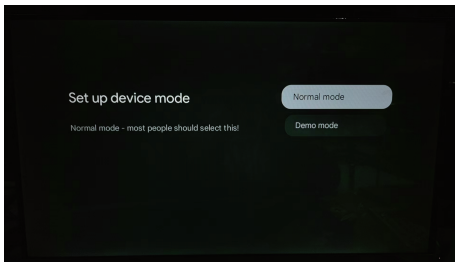

Configuração básica do televisor

Prima o botão "OK" para aceder à página seguinte e selecionar a sua rede Wi-Fi.

Configurar a rede Wi-Fi

Prima os botões **↵** para selecionar a rede Wi-Fi à qual pretende ligar, introduza a palavra-passe e confirme para ligar.

Se selecionar "Ignorar", esta configuração poderá ser efetuada na página inicial ou no menu de definições.

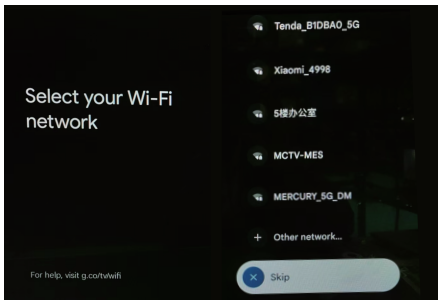

Escolha os seus serviços

Pressione os botões "Confirmar" para entrar.

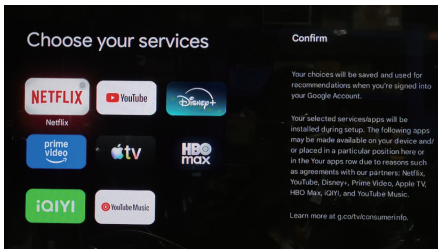

Configuração Inicial

1. Configuração Inicial

Selecione o idioma

Utilize os botões **↕** para selecionar o idioma e prima **【OK】** para confirmar.

Selecione a região ou o país

Utilize os botões **↕** para selecionar a sua região ou país e prima **【OK】** para confirmar.

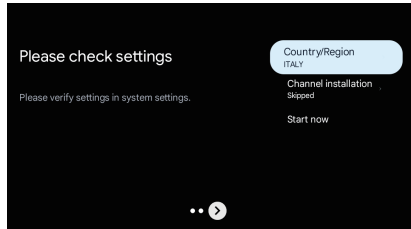
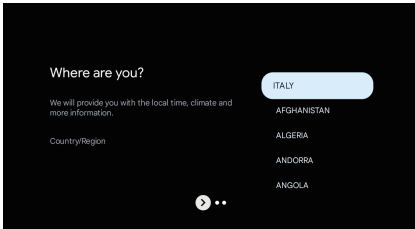

Aproveite ao máximo a sua Google TV

Termos de Serviço

Ao aceitar os Termos de Serviço da Google para melhorar a experiência do produto,

Selecione "Aceitar" para prosseguir com esta condição.

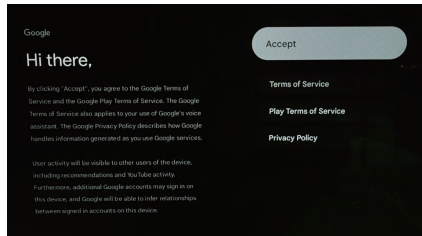
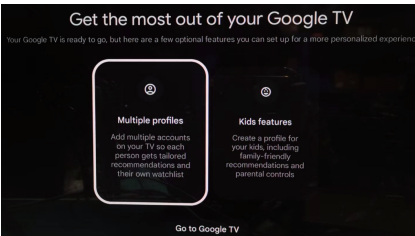

Serviços Google

Selecione "Aceitar" para confirmar se pretende que a sua localização seja identificada na sua Google TV™ e concorde em enviar automaticamente informações de diagnóstico para o Google para ajudar a melhorar a sua experiência com o Google.

Pesquise em todas as suas apps da TV

Utilize os botões **↕** para Permitir e prima **【OK】** para confirmar.

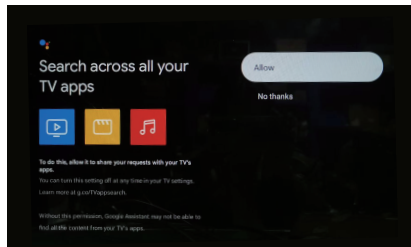
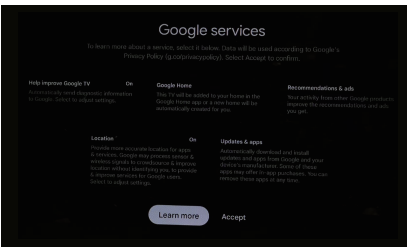

PRINCIPAL

2. PRINCIPAL

Após concluir a configuração inicial, poderá aceder ao ecrã inicial ou pressionar uma tecla  No botão para visualizar a página inicial.

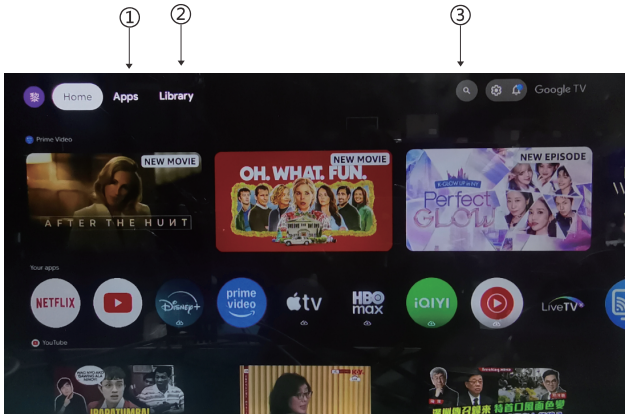

*A interface do utilizador do ecrã inicial em alguns países pode ser diferente da imagem acima. Consulte o produto real para obter detalhes.

1. Aplicativos

Selecione "Aplicações" para aceder a todos os seus aplicativos. As aplicações pré-instaladas estão disponíveis nesta linha.

2. Biblioteca

Uma lista para todas as suas descobertas. Quando vir um programa ou filme interessante, adicione-o à sua Lista de Ver para acompanhar as suas novas descobertas.

3. Pesquisa

Use a sua voz para aceder a programas, controlar dispositivos e muito mais — basta perguntar à Google.

Configurações

3. Configurações

Permite configurar várias opções de desempenho da sua TV.

- 1.º Pressione o botão </> para selecionar "Definições", localizado no canto superior direito do ecrã.
- 2.º Prima o botão \wedge/\vee para selecionar a opção que pretende ajustar no menu Definições.
- 3.º Prima **【OK】** para entrar.

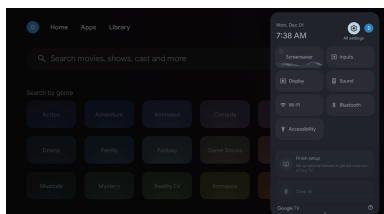

Canal

Canal e entradas

Apresenta o submenu de pesquisa com base nos diferentes modos de instalação do canal.

- 1.º Prima o botão \wedge/\vee para selecionar "Fonte do Canal" e "Entradas".
- 2.º Prima o botão **【OK】** para selecionar "Entradas", prima **【OK】** para entrar em "Entradas" e prima \wedge/\vee . Escolha HDMI1, HDMI2, HDMI3, Composto etc.

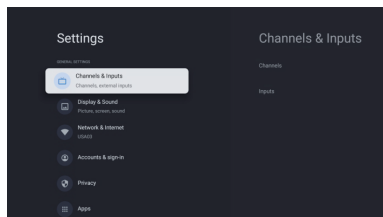

Rede e Internet

Ajuste todas as definições de rede e verifique a ligação caso esteja com problemas.

- 1.º Prima o botão \wedge/\vee para selecionar "Rede e Internet" no menu de definições.
- 2.º Prima o botão \wedge/\vee para selecionar: Ligação à Internet, Endereço IP, Endereço MAC do dispositivo, Intensidade do sinal, Definições de proxy, Definições de IP.

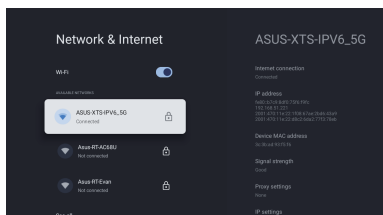

Configurações

3. Configurações

Sistema

- 1.º Pressione o botão **⌘** para selecionar as opções: Protetor de Ecrã Ambiente, Energia e Bateria, Sobre, Data e Hora, Idioma, Teclado, Entradas, Imagem, Som, Google Assistente, Repor e outras.
- 2.º Prima **【OK】** para aceder à subopção correspondente.

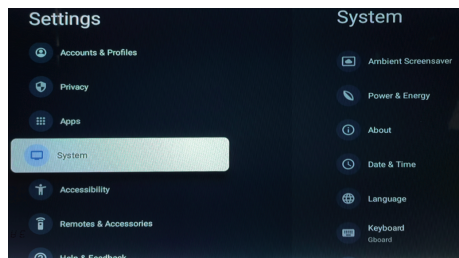

Sobre

1. Prima o botão **⌘** para verificar informações adicionais, como Atualização do sistema, Nome do dispositivo, Repor, Estado, Informação legal, Modelo e versão do Android TV OS.
- 2.º Pressione **←** botão para voltar ao menu anterior.
- Prima **←** botão para sair do menu.

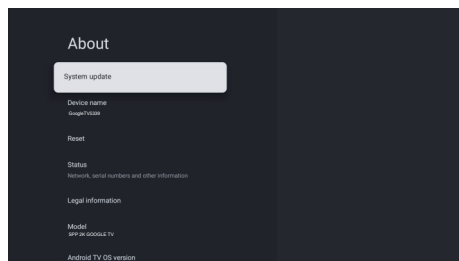

Comandos e Acessórios

- 1.º Abra as definições de Bluetooth.
- 2.º Prima o botão **⌘** para ativar o Bluetooth e, em seguida, prima "OK" para confirmar.

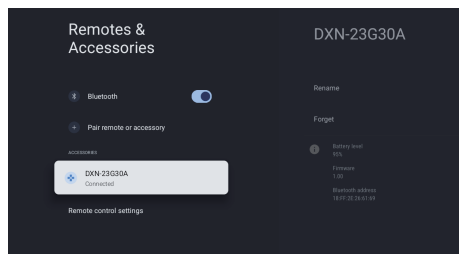

Contas e login

4. Contas e login

Para ter acesso e descarregar aplicações, precisa de fazer login com uma Conta Google.

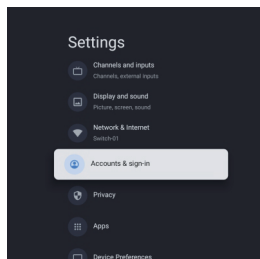

Ao abrir o Google Play, ser-lhe-á pedido que faça login e crie uma nova conta.

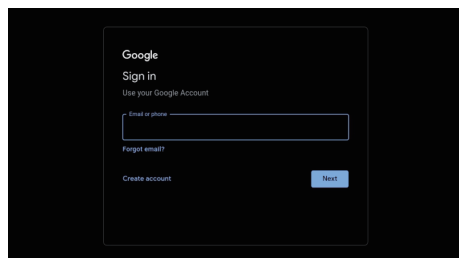

Após fazer login, será direcionado para a página abaixo. Percorra a lista de aplicações disponíveis para download ou aceda ao botão de pesquisa e pesquise digitando texto ou pedindo ao Google por comando de voz.

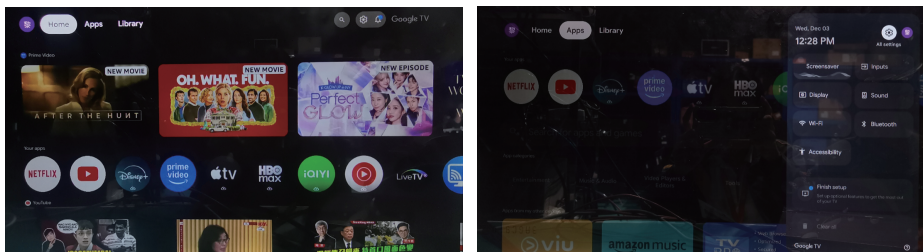

*A interface do utilizador pode apresentar algumas diferenças em relação à imagem acima. Consulte o produto real para mais detalhes.

Ajuda

Sem energia	<ul style="list-style-type: none"> • Verifique se o cabo de alimentação está ligado. Se continuar assim, retire o cabo e ligue em um minuto. Ligue TV novamente.
O sinal é recebido de modo incorreto	<ul style="list-style-type: none"> • Imagem dupla ou com perturbações no caso da presença dos edifícios altos ou montanhas ao redor da TV. Você pode ajustar a imagem manualmente: leia as instruções sobre ajustamento do sinal ou mude a direção da antena exterior. • Se utilizar a antena interior, em algumas circunstâncias a recepção do sinal pode ser dificultada. Portanto, Você pode mudar a direção da antena para ajustar a imagem. Se não conseguir alterar a qualidade da imagem, tem que usar a antena exterior.
Não há imagem	<ul style="list-style-type: none"> • Verifique se a antena está conectada a TV de modo correto. • Tente escolher outros canais para verificar se é um problema do próprio televisor.
Vídeo sem som	<ul style="list-style-type: none"> • Aumente o volume • Verifique se o modo silencioso está ligado ou não, e pressione o botão Desligar o som para reiniciar o modo de som.
Há som mas não há imagem, ou existe um problema com a cor	<ul style="list-style-type: none"> • Aumente o contraste e brilho
Imagem parada com ruído	<ul style="list-style-type: none"> • Verifique se a antena está conectada a TV de modo correto.
Interferências e aparecimento das linhas horizontais	<ul style="list-style-type: none"> • Aspirador e secador de cabelo podem interferir no funcionamento dos aparelhos elétricos. Desligue todos aparelhos elétricos deste género.
O Controle Remoto não funciona	<ul style="list-style-type: none"> • Verifique se a embalagem plástica foi removida do Controle remoto. Tente usar o Controle remoto da distância mais próxima. Verifique se as pilhas foram colocadas de modo correto ou troque as pilhas. • TV vai passar para o modo STANDBY, se dentro de alguns minutos o Controle Remoto não começar a funcionar.
Não há vídeo no modo PC	<ul style="list-style-type: none"> • Verifique se o cabo do monitor está conectado a HDMI de modo correto. • Verifique se o cabo do monitor foi torcido ou não.
Cintilação vertical no modo PC	<ul style="list-style-type: none"> • Entre no menu principal, utilize o regulador de ruídos de frequência clock da imagem para remover as linhas verticais.
Rupturas horizontais no modo PC	<ul style="list-style-type: none"> • Ajuste o som no menu principal para apagar as rupturas horizontais das linhas.
O ecrã é muito escuro ou muito claro, (modo PC)	<ul style="list-style-type: none"> • Ajuste o contraste ou brilho no menu principal.
Função PC não funciona	<ul style="list-style-type: none"> • Verifique se as configurações de PC são compatíveis com a resolução do ecrã
Rupturas das linhas quando está conectado à entrada RCA	<ul style="list-style-type: none"> • Utilize o cabo de alta qualidade.
O problema ainda existe	<ul style="list-style-type: none"> • Desligue o cabo de alimentação, aguarde 30 seg., e ligue novamente. Se o problema continuar assim, não tente reparar TV sozinho, recorra à ajuda do centro de serviço.

Não deixe sua TV exibindo uma imagem estática, seja de um vídeo pausado, tela de menu, etc. por um longo período de tempo, pois isso pode danificar a tela e causar queima de imagem.

Controle Remoto

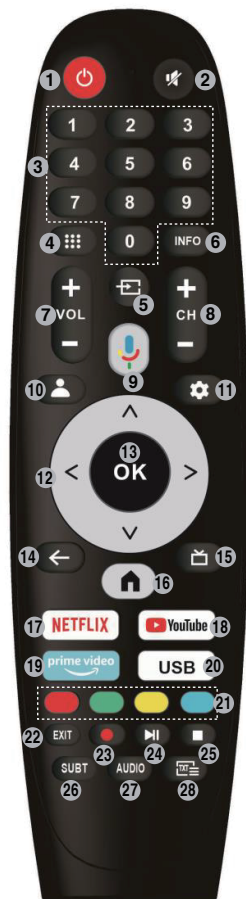

*Assistente de Google não está disponível em determinadas línguas e países. A disponibilidade de serviços varia de acordo com o país e a língua.

- ① Alterna o televisor entre os modos ligado e em espera.
- ② Silencie ou restaure o som da sua TV.
- ③ Continue a premir as teclas para selecionar um canal.
- ④ **⋮** : Execute o menu de aplicações no Google TV.
- ⑤ **⌂** : Visualizar/Selecionar opções de fonte de sinal.
- ⑥ **INFO**: Apresenta as informações do canal atual, como a hora atual e o nome do canal.
- ⑦ Aumentar o volume./Diminuir o volume.
- ⑧ Seleccione o canal seguinte.
- ⑨ **Assistente Google**
Fale com o Google para controlar a sua TV usando a sua voz.
- ⑩ Seleccione a conta
- ⑪ Abra o menu de ficheiros de configuração.
- ⑫ **Botões de navegação**: Cursor PARA CIMA/ESQUERDA/DIREITA/BAIXO.
- ⑬ Confirme ou insira
- ⑭ **Costas**: Prima para voltar pelos menus..
- ⑮ Na TV
- ⑯ **CASA**: Apresenta a tela inicial.
- ⑰ **NETFLIX**:
Liga-se à Netflix para ver programas de TV online e filmes (necessária ligação à internet).
- ⑱ **YouTube**:
Liga-se ao YouTube (necessária ligação à internet)
- ⑲ **Prime video** :
Liga-se ao Prime Video (necessária ligação à internet).
- Google Play** :Liga-se ao Google Play.
- ⑳ Abra a página USB.
- ㉑ Aceda ao item ou à página de cores.
- ㉒ **Saída**:Saia do menu OSD.
- ㉓ Apresenta o Guia Eletrónico de Programação (EPG).
- ㉔ Reproduza o último/próximo programa.
- ㉕ Reproduzir/Pausar/Parar programa.
- ㉖ **afinar**
- ㉗ **Áudio**:Apresenta a lista de idiomas de áudio e permite selecionar um idioma ou formato de áudio, se disponível (apenas) (Aplicável quando o programa de TV possui esta funcionalidade).
- ㉘ **TXT**: Prima para aceder ao Teletexto ao reproduzir o programa.

Eliminação correta deste produto (Resíduos de equipamentos elétricos e eletrónicos)

(Aplicável em países com sistemas de recolha separada)



Produtos

Este símbolo, quando presente no produto, acessórios ou documentação, indica que o produto e os respectivos acessórios eletrónicos (por exemplo, carregador, auscultadores, cabo USB) não devem ser eliminados juntamente com os resíduos domésticos no fim da sua vida útil. Para evitar possíveis danos no ambiente ou prejuízos para a saúde humana causados pela eliminação não controlada de resíduos, deverá separar estes itens de outros tipos de resíduos e reciclá-los de forma responsável, para promover uma reutilização sustentável dos recursos materiais.

Os utilizadores domésticos devem entrar em contacto com o revendedor do produto ou com as entidades oficiais locais, para se informarem sobre onde e como podem entregar estes itens para uma reciclagem segura.

Os utilizadores comerciais deverão contactar o seu fornecedor e consultar os termos e condições do contrato de compra. Este produto e os respectivos acessórios eletrónicos não devem ser eliminados juntamente com outros resíduos comerciais.

Eliminação correta das pilhas deste produto

(Aplicável em países com sistemas de recolha separada)



Pilhas

Este símbolo, quando presente na pilha, no manual ou na embalagem, indica que as pilhas deste produto não devem ser eliminadas juntamente com os resíduos domésticos no fim da sua vida útil. Se identificados, os símbolos químicos Hg, Cd ou Pb indicam que a pilha contém mercúrio, cádmio ou chumbo acima dos níveis de referência previstos na Directiva 2006/66/CE. Se as baterias não forem eliminadas correctamente, estas substâncias podem ser prejudiciais à saúde humana ou ao meio-ambiente.

De modo a proteger os recursos naturais e a promover a reutilização dos materiais, separe as pilhas de outros tipos de resíduos e recicle-as através do seu sistema gratuito de devolução de pilhas local.

CUIDADO:



Para evitar possíveis danos à audição, não oiça a níveis de volume elevados durante longos períodos de tempo.

Considerações ambientais

Temperatura de funcionamento: 5 °C a 35 °C (41°F a 95°F)

Humidade de funcionamento: 20% a 75%, sem condensação

Temperatura de armazenamento: -15 °C a 45 °C (5°F a 113°F)

Humidade de armazenamento: 10% a 90%, sem condensação

Potência máx. do transmissor BT: 100 mW a 2,4 GHz – 2,4835 GHz

Potência máx. do transmissor Wi-Fi: 100 mW a 2,4 GHz - 2,4835 GHz, 200 mW a 5,15 GHz - 5,25 GHz, 100 mW a 5,25 GHz - 5,35 GHz & 5,47 GHz - 5,725 GHz

A função WLAN 5 GHz (Wi-Fi) deste equipamento só pode ser utilizada em espaços interiores.

	BE	BG	CZ	DK	DE	EE	IE
	EL	ES	FR	HR	IT	CY	LV
	LT	LU	HU	MT	NL	AT	PL
	PT	RO	SI	SK	FI	SE	UK



TELE System



Google TV



TS24FL SMG15
Manual de instrucciones

ES



ÍNDICE

Información de Seguridad.....	1
Instrucciones de Seguridad Importantes.....	1
Botones y Conexiones del TV.....	2
Botones y Conexiones del TV.....	2
Instalar y Conectar la TV.....	3
Instrucciones de instalación de las patas del TV.....	3
OSD.....	4
1. Configuración Inicial.....	4
2. INICIO.....	7
3. Ajustes.....	8
4. Cuentas e inicio de sesión	10
Ayuda.....	11
Control Remoto.....	12

Información de Seguridad

	<p>El signo de exclamación dentro de un triángulo equilátero pretende alertar al usuario de la presencia de una abertura importante en la documentación que acompaña al aparato.</p>	<p style="text-align: center;">PRECAUCIÓN</p> <p style="text-align: center;">Riesgo de Descarga Eléctrica. No abrir.</p>
	<p>Advertencia</p> <p>El símbolo del rayo con punta de flecha dentro de un triángulo equilátero tiene la intención de alertar al usuario de la presencia de voltaje peligroso no aislado dentro del gabinete del producto que puede ser de magnitud suficiente para constituir un riesgo de descarga eléctrica para las personas.</p>	<p>Se utilizan altos voltajes en la operación de este producto, para reducir el riesgo de descarga eléctrica, no retire la cubierta del gabinete, refiera el servicio a personal de servicio calificado.</p> <p>Si el televisor cambia o un ajuste grueso, las descargas eléctricas pueden resultar dañadas, no intente abrir una máquina de mantenimiento, los centros de contacto con el cliente necesitan una revisión.</p>

Instrucciones de Seguridad Importantes

1. Lea estas instrucciones.
2. Conserve este manual de instrucciones.
3. Siga todas la advertencias.
4. Siga todas las instrucciones.
5. No utilice este equipo cerca del agua.
6. Limpie solamente con trapo suave y seco.
7. No bloquee las ranuras de ventilación. Instale de acuerdo con las Instrucciones del fabricante.
8. No instale el equipo cerca de fuentes que emitan calor, como radiadores, hornos, estufas u otros aparatos (incluyendo amplificadores) que emitan calor.
9. No intente evitar el propósito de la clavija polarizada. Este televisor está equipado con una clavija polarizada (una pata más ancha que la otra). Esta clavija debe ajustarse correctamente en el toma corriente. Esta es una característica de seguridad. Si no es posible introducir completamente el enchufe, pruebe Invertíndola. Si aun no es posible, consulte a un electricista para reemplazar el enchufe por uno apropiado.
10. Proteja el cable de alimentación de ser pisado o ser doblado, particularmente en la clavija y en la parte donde se une con el equipo.
11. Use solamente los accesorios especificados por el fabricante.
12. Use solamente los muebles o repisas recomendadas por el fabricante o vendidos junto con el equipo. Cuando es usado un mueble o repisa inestable tenga mucho cuidado, puede caer el equipo y ocasionar algún daño personal.
13. Desconecte el equipo durante tormentas eléctricas o cuando no se use por un largo tiempo.
 
14. Precaución:
Para reducir el riesgo de descarga eléctrica no exponga este aparato a la lluvia o humedad.
15. Donde el conector principal es usado como el dispositivo de desconexión, el dispositivo desconectado debe permanecer listo para operar.
16. El contacto debe ser instalado cerca del equipo y debe tener fácil acceso.
17. Este equipo debe colocarse en un ambiente donde la ventilación no sea buena, tal como un librero o un lugar cerrado, a menos que se le proporcione buena ventilación.
18. El aparato no debe ser expuesto a goteo o salpicaduras y no se debe colocar objetos llenos de líquidos como vasos sobre el aparato.
19. No coloque alguna fuente de peligro sobre el aparato (ej. objetos llenos de líquidos, velas).
20. Montaje en la pared o cielo- El electrodoméstico debe ser instalado en la pared o cielo solamente como fue recomendado por el fabricante.
21.  Nunca coloque el TV, control remoto o baterías cerca de flamas u otras fuentes de calor, incluyendo la luz directa del sol. Para prevenir la propagación de fuego, mantener las velas u otras flamas retirados del TV, control remoto y baterías todo el tiempo.
22. La terminal para USB debe ser cargada con 0.5A bajo operación normal
Estas instrucciones de servicio son para usar únicamente por personal cualificado. Para reducir el riesgo de descarga eléctrica no lleve a cabo ninguna reparación ni servicio a parte de los contenidos en las instrucciones de operación, a menos que usted esté cualificado.
23. Las baterías instaladas en la unidad no deben exponerse a un calor excesivo como el sol, el fuego o similares
24.  Este equipo es clase II o equipo eléctrico con doble aislamiento. Ha sido diseñado en una manera que no requiere conexión segura a tierra
25. La temperatura de operación máxima es 45 grados centígrados. La altitud máxima son 2000 metros.

Botones y Conexiones del TV

Botones del TV

Nota: La posición y disposición de los botones y conexiones para diferentes modelos pueden variar.

Uno claves:



Presione este botón en el modo de espera para encender / apagar el televisor.

Siete claves:

	Encender/Apagar la alimentación.
SOURCE/	Selección de entrada de señal externa.
MENU/OK	Muestre el menú principal y confirme la selección de los elementos del menú.
CH+/-	Selección del canal.
VOL+/-	Ajusta el volumen.

Conexiones

Nota: Las siguientes son las diversas conexiones disponibles. La posición y disposición de las conexiones difieren según el modelo.

	Entrada AV Entrada de señal AV externa		Entrada USB Conecte aquí un dispositivo USB para reproducir sus archivos multimedia.
	Entrada HDMI Entrada de señal digital desde el conector de video HDMI.		Salida ÓPTICA Conecte el receptor SPDIF.
	ANT 75 Conecte la entrada de antena / televisión por cable (75 / VHF/UHF)		RJ45 Conéctate a Internet.



* No toque ni se acerque a los conectores HDMI y USB y no permita que las descargas electrostáticas interfieran con el funcionamiento de estos conectores en el modo de funcionamiento USB, de lo contrario, el televisor dejará de funcionar o el televisor dejará de funcionar.

Botones y Conexiones del TV

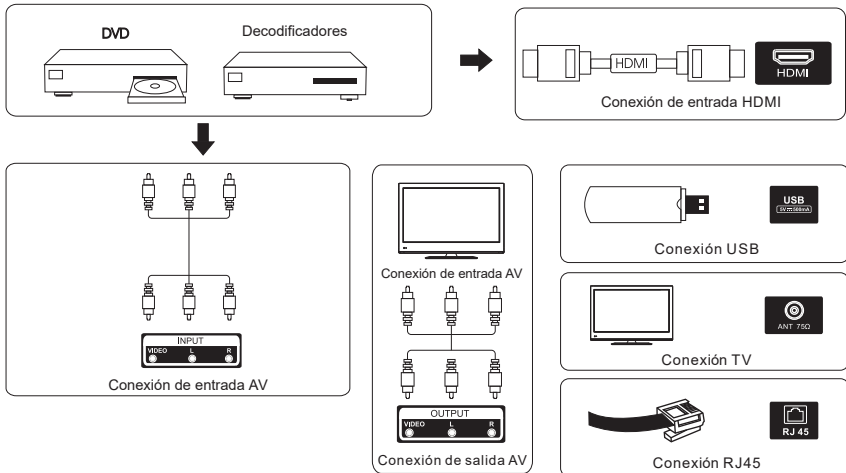

Instalar y Conectar la TV

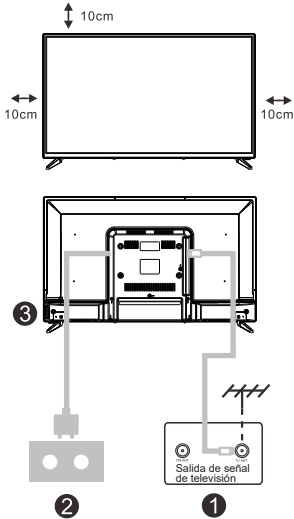

Instalar su TV

Coloque su televisor en un lugar que pueda soportar peso del televisor. Para evitar el peligro, no monte el televisor cerca del agua o calor extremo (como un horno, fuente de luz o vela). No bloquee la ventilación en la parte posterior del televisor.

Conecte la fuente de señal y la fuente de electricidad

1. Conecte el cable de la antena a la conexión RF en la parte posterior o lateral del televisor, y/o el cable HDMI de la fuente de señal a las entradas HDMI en la parte posterior o lateral del televisor.
2. Conecte el televisor a la toma de corriente de la pared (AC100-240V~50/60Hz).

Encender el TV

3. Mientras está en modo de espera, la luz indicadora de encendido estará roja. Presione el botón de encendido en el televisor o el control remoto. La luz cambiará a verde.

Nota: Si el modelo tiene una ranura para tarjeta CI en la parte superior. Puede encontrar el protector de silicona para la ranura de la tarjeta CI en la bolsa de accesorios (para los modelos sin ranura para tarjeta CI, no hay protector de silicona), si no usa la tarjeta CI, inserte el protector de silicona en la ranura.

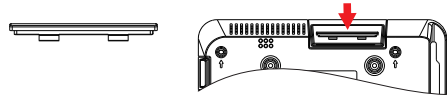

Nota: Imagen solo con fines de referencia.

Instrucciones de instalación de las patas del TV

1. Abra la caja, retire el televisor, los accesorios y el soporte (algunos modelos no tienen soporte).
2. Para evitar daños al televisor, extienda un paño suave y coloque la pantalla del televisor hacia el paño, fijando la base del soporte al televisor con tornillos.
3. Asegure el soporte con los tornillos y conéctelo al televisor.
4. La instalación está completa.

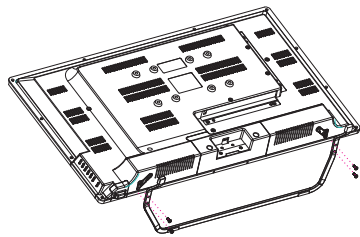
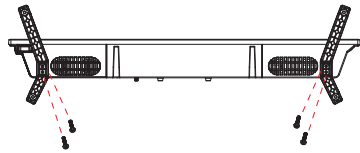

Nota:

Los dibujos son sólo para información. Por favor, preste atención a los detalles de su apoyo.

Configuración Inicial

1. Configuración Inicial

Emparejamiento del control remoto Bluetooth

1. Pulse "ATRÁS" ← e "Inicio" 🏠 simultáneamente en el control remoto para acceder al modo de emparejamiento Bluetooth. El indicador luminoso del control remoto parpadeará al iniciar el modo de emparejamiento.

2. Seleccione el icono "Omitir" para omitir el modo de emparejamiento.

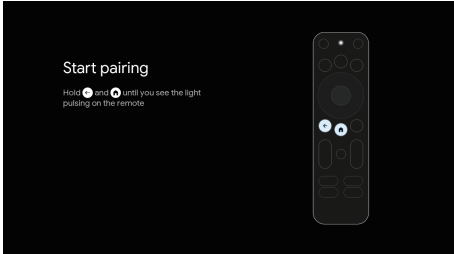

Para la configuración inicial, un asistente de configuración en pantalla le guiará en la configuración de su televisor. Siga la guía para configurar su televisor correctamente.

Selección de idioma

Utilice los botones **▲/▼** para seleccionar los idiomas del sistema y pulse **【OK】** para confirmar.

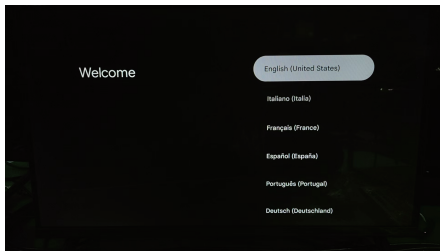

Configuración rápida con tu teléfono

NOTE: This interface is pushed by Google Service according to the actual region.

Some regions may not have this interface. The actual push by Google Service prevails.

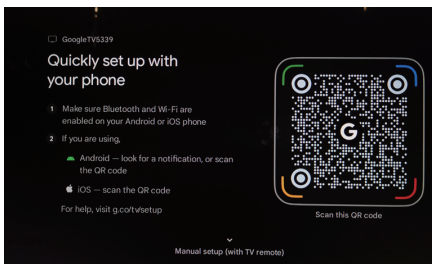

Configuración Inicial

1. Configuración Inicial

Configurar el modo del dispositivo

Utilice los botones **↔** para seleccionar el modo de su televisor y, a continuación, pulse **【OK】** para confirmar.

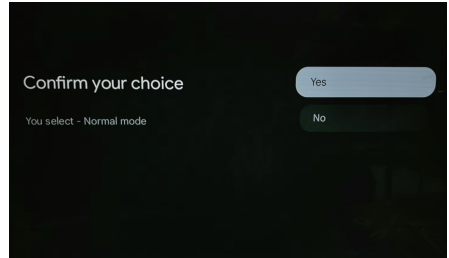
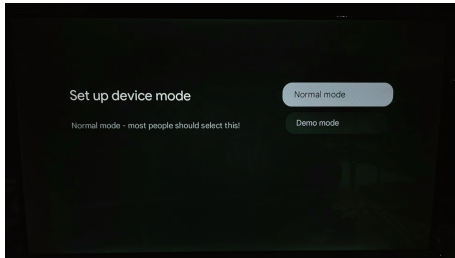

Configurar la TV básica

Pulse el botón "Aceptar" para acceder a la siguiente página y seleccionar su red wifi.

Configurar la red wifi

Pulse los botones **↔** para seleccionar la red wifi a la que desea conectarse, introduzca la contraseña y confirme la conexión. Si selecciona "Omitir", puede hacerlo en la página de inicio o en el menú de configuración.

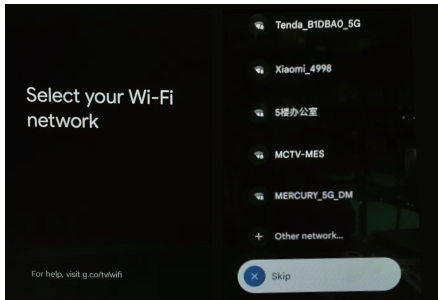

Elige tus servicios

Presiona el botón "Confirmar" para ingresar.

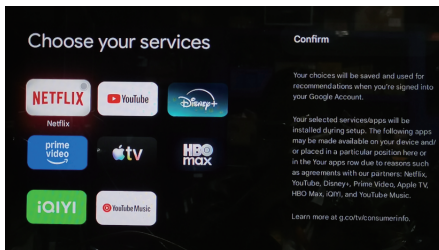

Configuración Inicial

1. Configuración Inicial

Seleccionar idioma

Utilice los botones **↔** para seleccionar su idioma y pulse **【OK】** para confirmar.

Seleccionar región o país

Utilice los botones **↔** para seleccionar su región o país y pulse **【OK】** para confirmar.

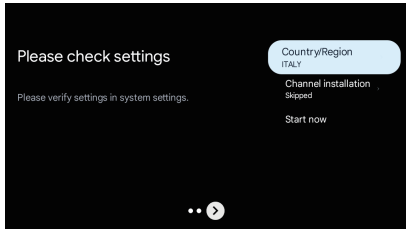
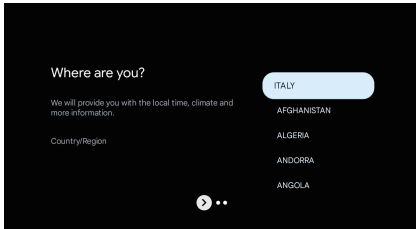

Aprovecha al máximo tu Google TV
Condiciones del servicio

Al aceptar las Condiciones del servicio de Google para mejorar la experiencia del producto, selecciona "Aceptar" para continuar con esta condición.

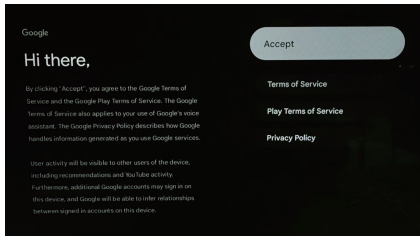

Servicios de Google

Selecciona "Aceptar" para confirmar si deseas que tu ubicación se identifique en tu Google TV™ y aceptas el envío automático de información de diagnóstico a Google para mejorar tu experiencia.

Busca en todas las apps de tu TV.

Usa los botones **↔** para permitir y luego pulsa "Aceptar" para confirmar.

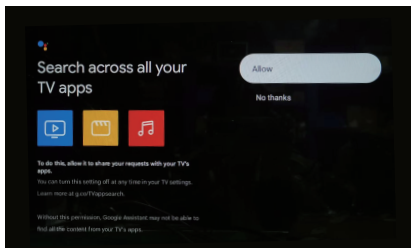
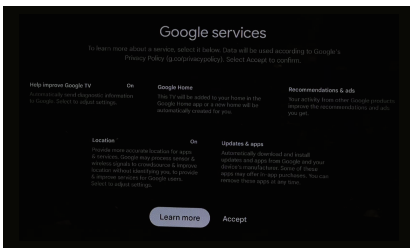

INICIO

2. INICIO

Una vez que haya completado la configuración inicial, ahora ingresará a la pantalla de inicio o presionará  en botón para mostrar la página de inicio.

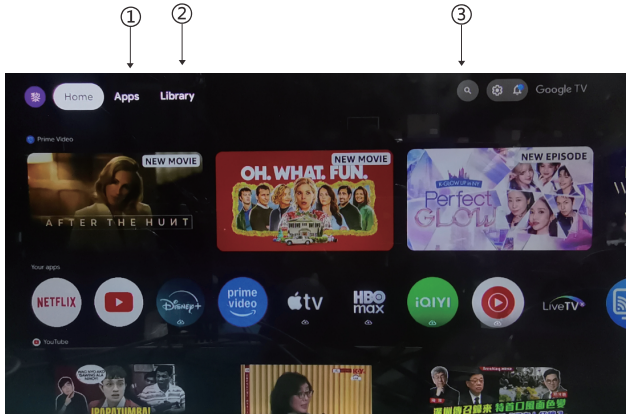

*La interfaz de usuario de la pantalla de inicio de algunos países puede ser diferente a la de la imagen de arriba. Consulta el producto para obtener más información.

1. Aplicaciones

Selecciona "Aplicaciones" para acceder a todas tus aplicaciones. Las aplicaciones preinstaladas están disponibles en esta fila.

2. Biblioteca

Una lista para todos tus descubrimientos. Cuando veas una serie o película interesante, añádela a tu lista de seguimiento para estar al tanto de tus nuevos descubrimientos.

3. Búsqueda

Usa la voz para ir a series, controlar dispositivos y mucho más; solo pregúntale a Google.

Configuración

3. Ajustes

Permite configurar el rendimiento de su televisor.

1. Pulse el botón </> para seleccionar "Configuración", ubicado en la esquina superior derecha de la pantalla.
2. Pulse el botón \wedge/\vee para seleccionar la opción que desee ajustar en el menú de configuración.
3. Pulse **【OK】** para acceder.

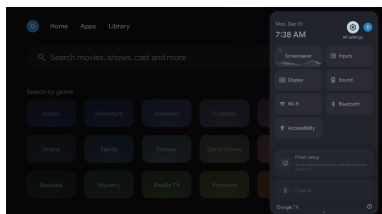

Canal

Canal y entradas

Visualice el submenú de búsqueda según los diferentes modos de instalación de canales.

1. Pulse el botón \wedge/\vee para seleccionar "Fuente de canal y entradas".
2. Pulse el botón **【OK】** para seleccionar "Entradas", pulse **【OK】** para acceder a "Entradas", a continuación, pulse \wedge/\vee para seleccionar HDMI1, HDMI2, HDM3, Compuesto, etc.

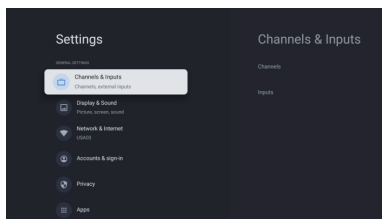

Red e Internet

Ajuste todos los parámetros de red y compruebe la conexión si tiene problemas.

1. Pulse el botón \wedge/\vee para seleccionar "Red e Internet" en el menú de configuración.
2. Pulse el botón \wedge/\vee para seleccionar: Conexión a Internet, Dirección IP, Dirección MAC del dispositivo, Intensidad de la señal, Configuración de proxy, Configuración de IP.

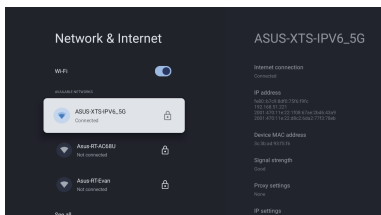

Configuración

3. Ajustes

Sistema

1. Pulse el botón **⏏** para seleccionar las opciones de Salvapantallas ambiental, Encendido y apagado, Acerca de, Fecha y hora, Idioma, Teclado, Entradas, Imagen, Sonido, Asistente de Google, Reiniciar, etc.
2. Pulse **【OK】** para acceder a la subopción correspondiente.

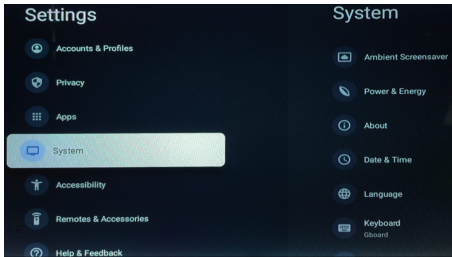

Acerca de

1. Pulse el botón **⏏** para consultar información adicional, como la actualización del sistema, el nombre del dispositivo, el restablecimiento, el estado, la información legal, el modelo y la versión del sistema operativo Android TV.
2. Pulse **←** botón para volver al menú anterior.
Pulse **←** botón para salir del menú.

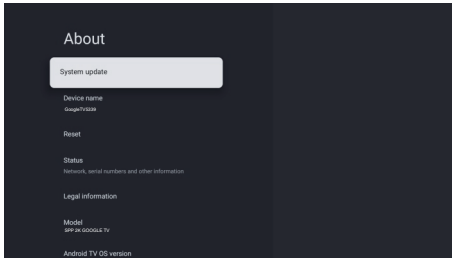

Controles remotos y accesorios

1. Abra la configuración de Bluetooth.
2. Pulse el botón **⏏** para activar Bluetooth y, a continuación, pulse **【OK】** para confirmar.

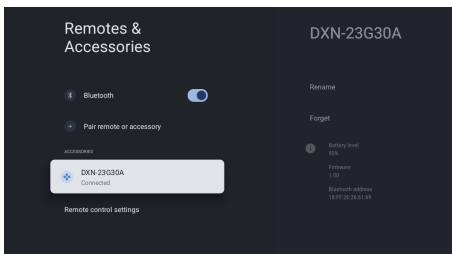

Cuentas e inicio de sesión

4. Cuentas e inicio de sesión

Para tener acceso y descargar aplicaciones, debes iniciar sesión con una cuenta de Google.

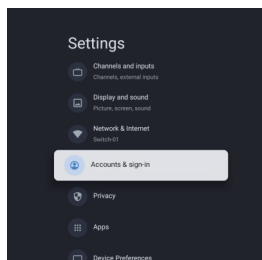

Una vez que abra Google Play, se le pedirá que inicie sesión y cree una nueva cuenta.

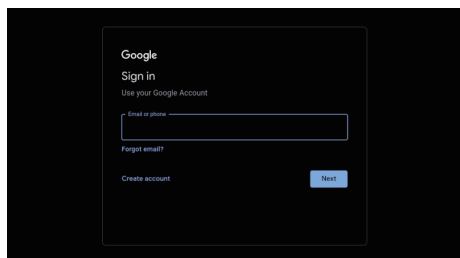

Una vez que haya iniciado sesión, accederá a la página siguiente. Desplácese por la lista de aplicaciones disponibles para descargar o haga clic en el botón de búsqueda y busque ingresando texto o preguntando a Google en su control remoto de voz.

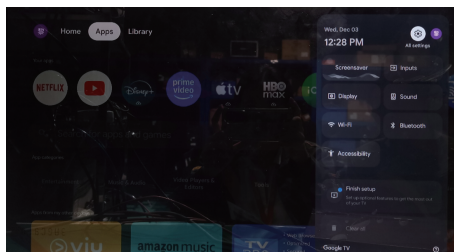
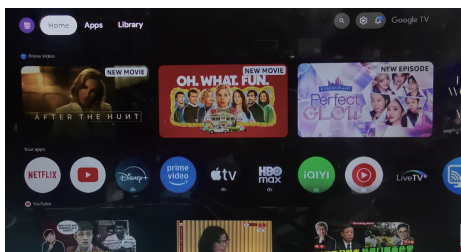

*Algunas interfaces de usuario pueden ser diferentes a las de la imagen anterior. Para más detalles, consulte el producto real.

Ayuda

Sem energia	<ul style="list-style-type: none"> • Verifique se o cabo de TV está conectado ou não. Se ainda não houver energia, desconecte o plugue e reconecte-o ao soquete após 60 segundos. Ligue a energia novamente.
Sinal não recebido bem	<ul style="list-style-type: none"> • Imagens duplas ou fantasmas podem aparecer na sua TV se houver prédios altos ou montanhas perto de onde você está. Você pode ajustar a imagem através da operação manual: consulte as instruções da regulação do vernier ou ajuste a direção da antena externa. • Se você usar uma antena interna, sob certas circunstâncias, a recepção do sinal pode ser mais difícil. Ajuste a direção da antena para uma ótima recepção. Se isso não melhorar a recepção, talvez seja necessário alternar para uma antena externa.
Sem imagem	<ul style="list-style-type: none"> • Verifique se a antena na parte traseira da TV está conectada corretamente. • Veja outros canais para ver se o problema ainda ocorre.
Vídeo aparece com nenhum áudio	<ul style="list-style-type: none"> • Tente aumentar o volume. • Verifique se o som da TV está no mudo ou não.
Áudio aparece, mas o vídeo não aparece ou é descolorido	<ul style="list-style-type: none"> • Tente ajustar o contraste e a luminosidade
Barulho estático afeta qualidade de vídeo e áudio	<ul style="list-style-type: none"> • Verifique se a antena na parte traseira da TV está conectada corretamente.
Linhas quebradas na ecrã	<ul style="list-style-type: none"> • Aparelhos elétricos, como secadores de cabelo ou aspiradores e etc., podem estar interferindo em seu dispositivo de TV. Desligue esses dispositivos.
Remoto não funciona	<ul style="list-style-type: none"> • Certifique-se de que o saco de plástico que acompanha o controle remoto foi removido. Tente usar o controle remoto a uma distância menor da TV. Verifique se a colocação das baterias está correta ou tente usar pilhas novas com o controle remoto. • A TV entrará no modo de espera se não receber resposta em alguns minutos.
Sem vídeo (PC modo)	<ul style="list-style-type: none"> • Por favor, verifique se o cabo está conectado à porta HDMI corretamente, ou se o cabo está dobrado em alguns lugares.
Linha vertical piscando (PC Modo)	<ul style="list-style-type: none"> • Entre no menu principal e ajuste o posicionamento vertical para eliminar a linha vertical.
Rasgamento Horizontal (PC Modo)	<ul style="list-style-type: none"> • Ajuste o posicionamento horizontal da ecrã para limpar quaisquer linhas horizontais.
A ecrã está muito clara ou escura (Modo PC)	<ul style="list-style-type: none"> • Ajuste a luminosidade ou contraste no menu principal.
Nenhuma resposta do PC	<ul style="list-style-type: none"> • Verifique se a resolução de ecrã do PC está definida para uma resolução compatível para a TV.
Linhas que aparecem quando um dispositivo é conectada à porta RCA	<ul style="list-style-type: none"> • Verifique se você está usando um cabo de boa qualidade.
Problemas não resolvidos	<ul style="list-style-type: none"> • Desligue o cabo de alimentação, aguarde 30 segundos e religue-o ao soquete. Se os problemas persistirem, não tente consertar a TV por conta própria. Por favor, entre em contato com o centro de serviços.

No deje que su televisor muestre una imagen estática, ya sea de un vídeo en pausa, pantalla de menú, etc. durante un período prolongado de tiempo, ya que esto dañará la pantalla y puede provocar que la imagen se quemé.

Control Remoto



*El Asistente de Google no está disponible en ciertos idiomas y países. La disponibilidad de los servicios varía según el país y el idioma.

- ① Cambia el televisor entre modo encendido y modo de espera.
- ② Silenciar o restaurar el sonido del televisor
- ③ Continúe presionando las teclas para seleccionar un canal.
- ④ **⋮** : Ejecutar el menú de aplicaciones en Google TV
- ⑤ **📶** : Mostrar/Seleccionar opciones de fuente de señal.
- ⑥ **INFORMACIÓN**: Muestra la información del canal actual, como la hora actual y el nombre del canal.
- ⑦ Aumentar el volumen./Disminuir el volumen.
- ⑧ Seleccione el canal hacia adelante.
- ⑨ **Asistente de Google**
Habla con Google para controlar tu televisor usando tu voz.
- ⑩ Seleccionar cuenta
- ⑪ Abra el menú del archivo de configuración.
- ⑫ **Botones de navegación**:
Cursor ARRIBA/IZQUIERDA/DERECHA/ABAJO.
- ⑬ Confirmar o ingresar
- ⑭ **Atrás**: Presione para retroceder a través de los menús
- ⑮ En la televisión
- ⑯ **HOGAR**: Muestra la pantalla de inicio.
- ⑰ **NETFLIX**:
Se conecta a NETFLIX para ver programas de TV en línea y películas (se requiere conexión a Internet).
- ⑱ **YouTube**:
Se conecta a YouTube (requiere conexión a Internet)
- ⑲ **Prime vídeo** :
Se conecta a Prime Vídeo (requiere conexión a Internet).
Google Play :Se conecta a Google Play.
- ⑳ Abra la página USB.
- ㉑ Acceda al ítem o página de Color.
- ㉒ **Salir**: Salir del menú OSD.
- ㉓ Muestra la Guía electrónica de programas EPG.
- ㉔ Reproducir el último/siguiente programa.
- ㉕ Reproducir/Pausar/Detener programa.
- ㉖ **delgado**
- ㉗ **Audio**: Muestra la lista de idiomas de audio y selecciona uno idioma del audio o formato de audio si está disponible (solo Aplicable cuando el programa de TV tenga esta característica).
- ㉘ **TXT**: Presione para ingresar al teletexto cuando se reproduce el programa.

Correcta eliminación del producto (desechos de equipos eléctricos y electrónicos)
(Aplicable en países con sistemas de recogida selectiva)

Esta marca en el producto, los accesorios o la documentación indica que el producto y los accesorios electrónicos (como cargador, auriculares, cable USB) no se deben desechar junto al resto de la basura doméstica. Para prevenir posibles daños al entorno ambiental o a las personas por una eliminación incontrolada, cuando decida desprenderse del aparato debe acudir a un centro de reciclaje donde se promueva la reutilización sostenible de los recursos materiales.



Products

Los usuarios particulares pueden ponerse en contacto con el centro donde adquirieron el aparato o con alguna oficina municipal donde le informarán de dónde debe depositar el electrodoméstico para su reciclaje.

Los comerciantes deben ponerse en contacto con el distribuidor y comprobar los términos y las condiciones del contrato de compra. Este producto y sus accesorios electrónicos no se deben mezclar con otros desechos comerciales para su eliminación.

Correcta eliminación de las pilas de este producto

(Aplicable en países con sistemas de recogida selectiva)

Esta marca en las pilas, el manual o el embalaje indica que las pilas de este producto no se deben desechar junto con los residuos domésticos al término de su vida útil. Cuando está indicado, los símbolos químicos Hg, Cd o Pb indican que las pilas contienen mercurio, cadmio o plomo que superan los niveles de referencia de la directiva CE 2006/66. Si las pilas no se eliminan adecuadamente, estas sustancias pueden causar daños a la salud humana y al medio ambiente.



Battery

Para proteger los recursos naturales y promover la reutilización de los materiales, separe las pilas de otros tipos de basura doméstica y reciclelas en su sistema local de recogida gratuita de pilas.

PRECAUCIÓN:



A fin de prevenir posibles lesiones auditivas, no escuche a niveles de volumen elevados por largos periodos de tiempo.

Consideraciones medioambientales

Temperatura de funcionamiento: 5°C a 35°C (41°F a 95°F)
Humedad de funcionamiento: 20% al 75%, sin condensación

Temperatura de almacenamiento: -15°C a 45°C (-5°F a 113°F)
Humedad de almacenamiento: 10% al 90%, sin condensación

Potencia máxima del transmisor BT: 100 mW a 2,4GHz – 2,4835 GHz
Potencia máxima del transmisor Wi-Fi: 100 mW a 2,4 GHz-2,4835 GHz, 200 mW a 5,15 GHz-5,25 GHz, 100 mW 5,25 GHz-5,35 GHz & 5,47 GHz - 5,725 GHz

La función 5 GHz WLAN(Wi-Fi) del equipo solo se debe utilizar en interiores.

	BE	BG	CZ	DK	DE	EE	IE
	EL	ES	FR	HR	IT	CY	LV
	LT	LU	HU	MT	NL	AT	PL
	PT	RO	SI	SK	FI	SE	UK



TELE System



Google TV



TS24FL SMG15
Bedienungsanleitung

DE

Inhalt

Sicherheits Anweisungen	1
Essentiell Sicherheit Vorsichtsmaßnahmen	1
TV-Tasten und Terminalschnittstelle	2
Verbindungsdiagramm für externe Geräte	2
Fernseher installieren und verbinden	3
Fernsehständer - Installationsanleitung	3
OSD.....	4
1.Voreinstellung.....	4
2.HOME.....	7
3. Einstellungen.....	8
4. Konten & Anmeldung	10
Hilfe	11
Fernbedienung	12

Sicherheits Anweisungen

	Das Ausrufezeichen innerhalb eines gleichseitigen Dreiecks soll den Benutzer warnen auf das Vorhandensein wesentlicher Bedienungshinweise in der dem Gerät beiliegenden Dokumentation.	PRECAUCIÓN Risiko eines elektrischen Schlages Öffnen vermeiden
	Warnung Der Blitz mit Pfeilspitzensymbol innerhalb eines gleichseitigen Dreiecks, soll den Benutzer vor nicht isolierter gefährlicher Spannung innerhalb des Produktgehäuses warnen, die groß genug sein kann, um eine Gefahr eines elektrischen Schlages für Personen darzustellen	Beim Betrieb dieses Produkts werden hohe Spannungen verwendet, um das Risiko eines Stromschlags zu verringern. Vermeiden Sie das Entfernen der Abdeckung des Gehäuses, wenden Sie sich an qualifiziertes Service persönlich Wenn der Fernseher irgendwelche Veränderungen oder grobe Anpassungen, Stromschläge zu verletzen ist, vermeiden Sie den Versuch, eine Maschine zu öffnen - Wartung, Kundenkontaktzentren müssen überholt werde

Essentiell Sicherheit Vorsichtsmaßnahmen

- 1) Lesen Sie diese Anweisungen.
- 2) Bewahren Sie diese Anleitung auf.
- 3) Beachten Sie alle Warnungen.
- 4) Befolgen Sie alle Anweisungen.
- 5) Verwenden Sie dieses Gerät nicht in der Nähe von Wasser.
- 6) Nur mit trockenem Tuch reinigen.
- 7) Blockieren Sie keine Belüftungsöffnungen. Installieren Sie gemäß den Anweisungen des Herstellers.
- 8) Installieren Sie das Gerät nicht in der Nähe von Wärmequellen wie Heizkörpern, Heizregistern, Öfen oder anderen Geräten (einschließlich Verstärkern), die Wärme erzeugen.
- 9) Umgehen Sie nicht die Sicherheitsfunktion des polarisierten oder geerdeten Steckers. Ein polarisierter Stecker hat zwei Stifte, von denen einer breiter als der andere ist. Ein Erdungsstecker hat zwei Stifte und einen dritten Erdungsstift. Die breite Klinge oder der dritte Stift dienen Ihrer Sicherheit. Wenn der mitgelieferte Stecker nicht in Ihre Steckdose passt, wenden Sie sich an einen Elektriker, um die veraltete Steckdose auszutauschen.
- 10) Schützen Sie das Netzkabel davor, dass man darauf tritt oder es eingeklemmt wird, insbesondere an Steckern, Steckdosen und dem Punkt, an dem sie aus dem Gerät heraustreten.
- 11) Verwenden Sie nur vom Hersteller vorgeschriebene Anbauten/Zubehörteile.
- 12) Nur mit dem vom Hersteller angegebenen oder mit dem Gerät verkauften Wagen, Ständer, Stativ, Halterung oder Tisch verwenden. Wenn ein Wagen verwendet wird, seien Sie vorsichtig, wenn Sie die Kombination aus Wagen und Gerät bewegen, um ein Umkippen zu vermeiden.
- 13) Trennen Sie dieses Gerät während eines Gewitters oder wenn es längere Zeit nicht verwendet wird.
Vorsicht.
- 14) Um die Brand- oder Stromschlaggefahr zu verringern, setzen Sie dieses Gerät weder Regen noch Feuchtigkeit aus.
- 15) Der Netzstecker wird als Trennvorrichtung verwendet, die Trennvorrichtung muss leicht bedienbar bleiben.
- 16) Die Steckdose muss in der Nähe des Geräts installiert und leicht zugänglich sein.
- 17) Dieses Produkt sollte niemals in eine eingebaute Installation wie ein Bücherregal oder ein Regal gestellt werden, es sei denn, es ist für ausreichende Belüftung gesorgt oder die Anweisungen des Herstellers wurden eingehalten.
- 18) Das Gerät darf weder Tropfen noch Spritzern ausgesetzt werden und es dürfen keine mit Flüssigkeit gefüllten Gegenstände, wie Vasen, auf das Gerät gestellt werden.
- 19) Stellen Sie keine Gefahrenquellen auf das Gerät (z. B. mit Flüssigkeit gefüllte Gegenstände, brennende Kerzen).
- 20) Wand- oder Deckenmontage – Das Gerät sollte nur wie vom Hersteller empfohlen an einer Wand oder Decke montiert werden.
- 21)  Stellen Sie das Fernsehgerät, die Fernbedienung oder die Batterien niemals in die Nähe von offenem Feuer oder anderen Wärmequellen, einschließlich direkter Sonneneinstrahlung. Um die Ausbreitung von Feuer zu verhindern, halten Sie Kerzen oder andere Flammen stets vom Fernseher, der Fernbedienung und den Batterien fern.
- 22) Der USB-Anschluss sollte im Normalbetrieb mit 0,5 A belastet werden.
Diese Wartungsanweisungen sind nur für qualifiziertes Wartungspersonal bestimmt. Um das Risiko eines Stromschlags zu verringern, führen Sie keine anderen als die in der Bedienungsanleitung beschriebenen Wartungsarbeiten durch, es sei denn, Sie sind dafür qualifiziert.
- 23) Die Batterie darf keiner übermäßigen Hitze wie Sonnenlicht, Feuer oder ähnlichem ausgesetzt werden.
- 24)  Dieses Gerät ist ein Elektrogerät der Klasse II oder doppelt isoliert. Es ist so konzipiert, dass es keine Sicherheitsverbindung zur elektrischen Erde benötigt
- 25) Die maximale Umgebungstemperatur beträgt 45 Grad.
Die maximale Einsatzhöhe beträgt 2000 Meter



TV-Tasten und Terminalschnittstelle

TV-Tasten

Hinweis: Die Position und Anordnung von Tasten und Anschlüssen kann bei verschiedenen Modellen variieren.

Ein Schlüssel:

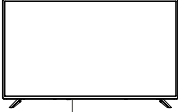

Drücken Sie diese Taste im Standby-Modus, um das Fernsehgerät ein-/auszuschalten.

Sieben Schlüssels:

	Schalten Sie den Strom ein/aus.
	Auswahl des externen Signaleingangs.
MENU/OK	Hauptmenü anzeigen und Auswahl von Menüpunkten bestätigen.
CH+/-	Kanalauswahl.
VOL+/-	Stell die Lautstärke ein.

Terminal-Schnittstellen

Hinweis: Das Folgende sind verschiedene Terminal-Schnittstellen. Die tatsächliche Positionierung, Anordnung und Modellanzahl könnte sich unterscheiden.

	AV-Eingang Externer AV-Signaleingang		Entrada USB Schließen Sie hier ein USB-Gerät an, um dessen Mediendateien zu spielen.
	HDMI-Eingang Digitale Signal-Eingabe von einem HDMI-Video-Anschluss		OPTISCHE Ausgabe Verbindung mit einem SPDIF-Receiver.
	ANT 75 Verbindung mit einem Antennen-/Kabel-TV-Eingang (75/VHF/UHF)		RJ45 Verbindung zum Internet.



* Berühren oder nähern Sie sich nicht den HDMI- und USB-Anschlüssen und lassen Sie sie nicht zu, dass elektrostatische Entladungen den Betrieb dieser Anschlüsse im USB-Betriebsmodus stören, da der Fernseher sonst nicht mehr funktioniert oder der Fernseher nicht mehr funktioniert.

Verbindungsdiagramm für externe Geräte

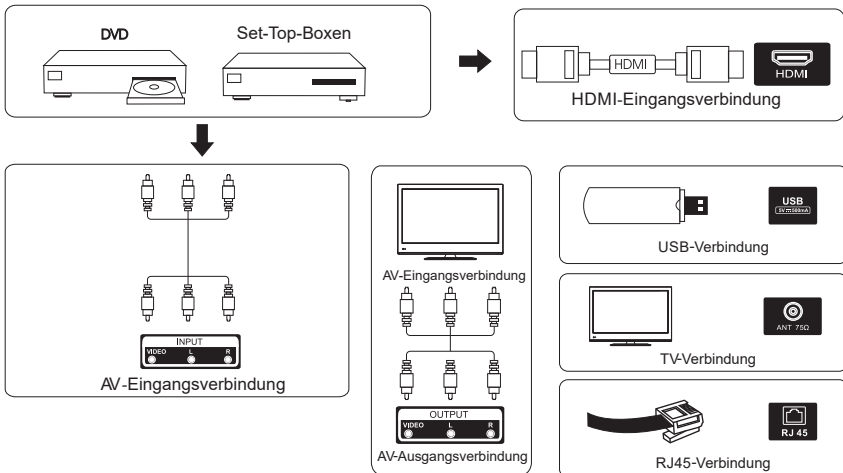

Fernseher installieren und verbinden

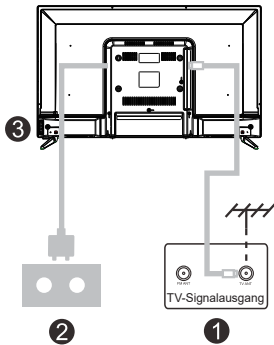
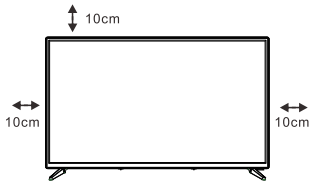

Ihren Fernseher aufstellen

Sie müssen den Fernseher an einem sicheren Ort aufstellen, der sein Gewicht tragen kann. Um Gefahren zu vermeiden, stellen Sie den Fernseher an keinen Ort, der Wasser oder Hitze ausgesetzt ist (wie Licht, Kerzen, Heizkörper), blockieren Sie nicht die Lüftung an der Rückseite des Fernsehers.

Antennen- und Stromverbindung

1. Verbinden Sie das Antennenkabel mit der Antennenbuchse an der Rückseite des Fernsehers.
2. Stecken Sie das Stromkabel des Fernsehers ein (AC 100-240V-50/60Hz).

Den Fernseher einschalten

3. Drücken Sie die Ein/Aus-Taste am Fernseher. Das Anzeigelicht wird grün. Wenn der Standby-Modus an ist (das Licht ist rot), drücken Sie die Ein/Aus-Taste auf der Fernbedienung, um Ihren Fernseher einzuschalten.

Hinweis: Wenn das Modell oben einen CI-Kartensteckplatz hat. Den Silikonschutz für den CI-Kartensteckplatz finden Sie im Zubehörbeutel (für Modelle ohne CI-Kartensteckplatz gibt es keinen Silikonschutz), wenn Sie die CI-Karte nicht verwenden, stecken Sie bitte den Silikonschutz in den Steckplatz.

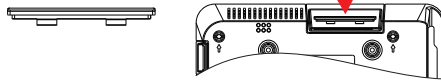

Hinweis: Bild nur zu Referenzzwecken.

Fernsehständer-Installationsanleitung

1. Öffnen Sie den Karton und nehmen Sie den Fernseher, sowie die einzelnen Zubehörteile und Basis heraus (einige Modelle haben keine Basis).
2. Um eine Beschädigung des Fernsehers zu vermeiden, legen Sie ihn mit dem Bildschirm nach unten auf eine weiche Matratze. Die Hals-Basis wird mit Schrauben am Fernseher angebracht.
3. Schrauben Sie die Basis an den Fernseher.
4. Die Installation ist vollendet.

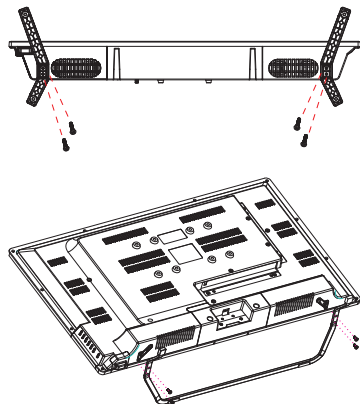

Hinweis:

Bild nur zu Referenz-Zwecken.
Bitte billigen Sie dies.

Voreinstellung

1.Voreinstellung

Bluetooth-Fernbedienung koppeln

1. Drücken Sie gleichzeitig die Tasten „ZURÜCK“ ← und „Home“ 🏠 auf der Fernbedienung, um den Bluetooth-Kopplungsmodus zu aktivieren. Die Kontrollleuchte auf der Fernbedienung blinkt, sobald der Kopplungsmodus gestartet ist.

2. Wählen Sie das Symbol „Überspringen“, um den Kopplungsmodus zu überspringen.

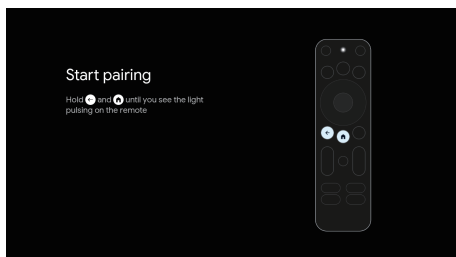

Bei der Ersteinrichtung führt Sie ein Einrichtungsassistent auf dem Bildschirm durch die Konfiguration Ihres Fernsehers.

Bitte folgen Sie der Anleitung, um Ihren Fernseher korrekt einzurichten.

Sprachauswahl: Wählen Sie mit den **↖**-Tasten die Systemsprache aus und bestätigen Sie mit **【OK】**.

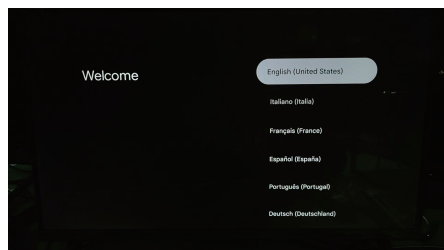

Schnelle Einrichtung mit Ihrem Telefon

Hinweis: Diese Benutzeroberfläche wird von Google je nach Region bereitgestellt.

In einigen Regionen ist diese Benutzeroberfläche möglicherweise nicht verfügbar. Maßgeblich ist die von Google bereitgestellte Version.



Voreinstellung

1.Voreinstellung

Gerätemodus einrichten Wählen Sie mit den Δ -Tasten den gewünschten TV-Gerätemodus aus und drücken Sie anschließend **OK** zur Bestätigung.

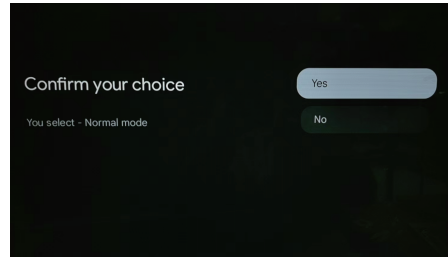
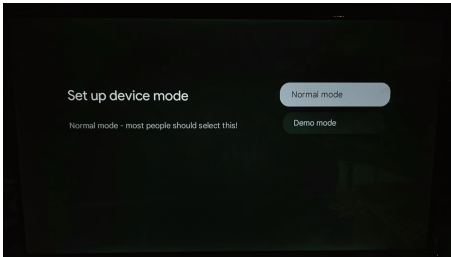

TV-Grundeinstellungen

Drücken Sie die Taste **OK** , um zur nächsten Seite zu gelangen und Ihr WLAN-Netzwerk auszuwählen.

WLAN-Netzwerk konfigurieren
Drücken Sie die Tasten Δ , um das gewünschte WLAN-Netzwerk auszuwählen, geben Sie das Passwort ein und bestätigen Sie die Verbindung. Wenn Sie „Überspringen“ wählen, können Sie dies auf der Startseite oder im Einstellungsmenü durchführen.

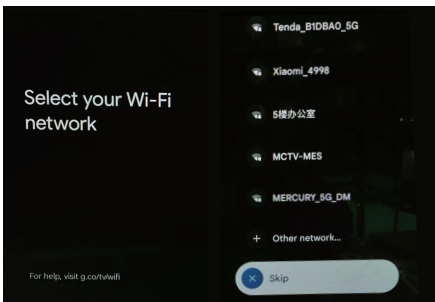

Wählen Sie Ihre Dienste aus.

Drücken Sie die Schaltfläche „Bestätigen“, um fortzufahren.

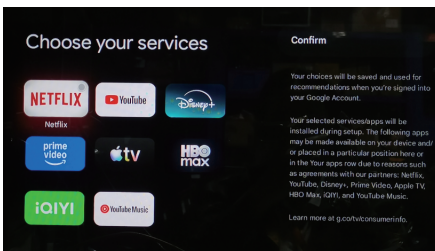

Voreinstellung

1. Voreinstellung

Sprache auswählen

Wählen Sie Ihre Sprache mit den **AV**-Tasten und bestätigen Sie mit **【OK】** . Region oder Land auswählen
 Wählen Sie Ihre Region oder Ihr Land mit den **AV**-Tasten und bestätigen Sie mit **【OK】** .

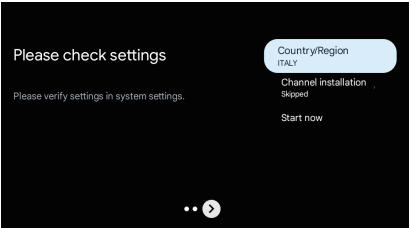
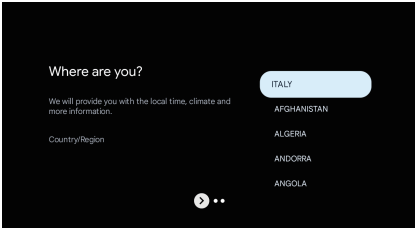

Holen Sie das Beste aus Ihrem Google TV heraus
 Nutzungsbedingungen Durch die Annahme der Google-Nutzungsbedingungen zur Verbesserung
 Ihres Produkterlebnisses Wählen Sie „Akzeptieren“, um fortzufahren.

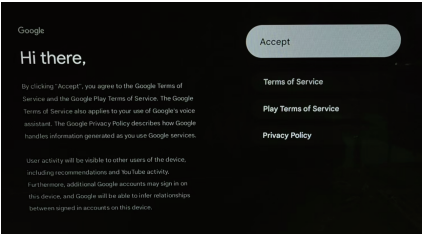
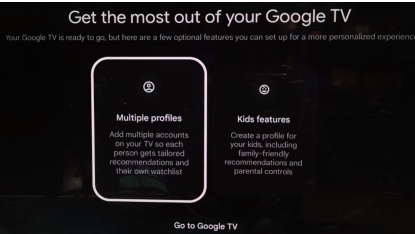

Google-Dienste

Wählen Sie „Akzeptieren“, um zu bestätigen, dass Ihr Standort auf Ihrem Google TV™ ermittelt werden soll, und stimmen Sie zu, dass Diagnoseinformationen automatisch an Google gesendet werden, um Ihr Google-Erlebnis zu verbessern. Suchen Sie in all Ihren TV-Apps.
 Verwenden Sie die **AV**-Tasten, um die Standortfreigabe zu erlauben, und drücken Sie dann **【OK】** , um zu bestätigen.

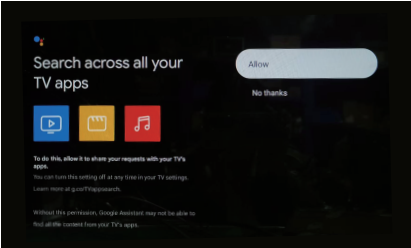
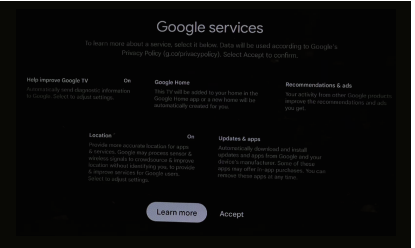

2.HOME

Sobald Sie die Ersteinrichtung abgeschlossen haben, gelangen Sie nun über den Bildschirm oder per Tastendruck zum Startbildschirm  Schaltfläche zum Anzeigen der Startseite.

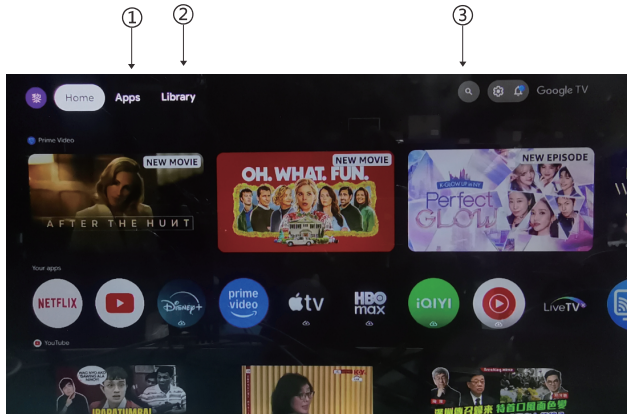

*Die Benutzeroberfläche des Startbildschirms kann in einigen Ländern vom obigen Bild abweichen. Details finden Sie auf der Produktseite.

1. Apps

Wählen Sie „Apps“, um auf alle Ihre Anwendungen zuzugreifen. Vorinstallierte Apps werden Ihnen in dieser Zeile angezeigt.

2. Mediathek

Eine Übersicht für all Ihre Entdeckungen. Wenn Sie eine interessante Serie oder einen Film sehen, fügen Sie ihn Ihrer Merkliste hinzu, um Ihre neuen Entdeckungen im Blick zu behalten.

3. Suche

Nutzen Sie Ihre Stimme, um zu Serien zu springen, Geräte zu steuern und vieles mehr – fragen Sie einfach Google.

Einstellungen

3. Einstellungen

Hiermit können Sie verschiedene TV-Einstellungen vornehmen.

1. Drücken Sie die Taste </>, um „Einstellungen“ in der oberen rechten Ecke des Bildschirms auszuwählen.
2. Drücken Sie die Taste Δ/∇ , um die gewünschte Option im Einstellungsmenü auszuwählen.
3. Drücken Sie **【OK】**, um fortzufahren.

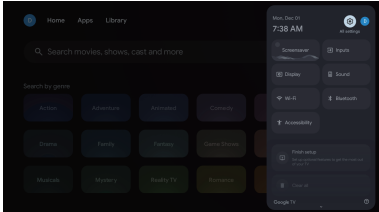

Kanal

Kanal & Eingänge

Das Scan-Untermenü wird je nach Kanalinstallationsmodus angezeigt.

1. Drücken Sie die Δ/∇ -Taste, um „Kanalquelle & Eingänge“ auszuwählen.
2. Drücken Sie die OK-Taste, um „Eingänge“ auszuwählen. Drücken Sie erneut die OK-Taste, um „Eingänge“ auszuwählen, und anschließend die Δ/∇ -Taste, um HDMI1, HDMI2, HDMI3, Composite usw. auszuwählen.

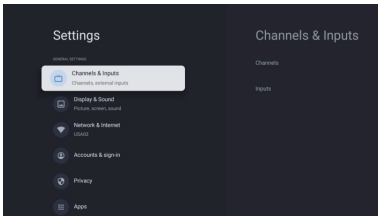

Netzwerk & Internet

Passen Sie alle Netzwerkeinstellungen an und überprüfen Sie die Verbindung, falls Verbindungsprobleme auftreten.

1. Drücken Sie die Δ/∇ -Taste, um im Einstellungsmenü „Netzwerk & Internet“ auszuwählen.
2. Drücken Sie die Δ/∇ -Taste, um Folgendes auszuwählen: Internetverbindung, IP-Adresse, Geräte-MAC-Adresse, Signalstärke, Proxy-Einstellungen, IP-Einstellungen.

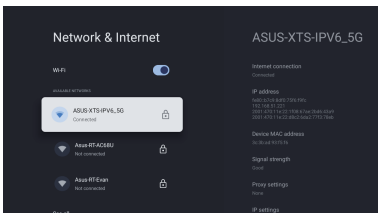

Einstellungen

3. Einstellungen

System

1. Drücken Sie die **↖**-Taste, um die Optionen für Bildschirmschoner, Energie & Stromversorgung, Info, Datum & Uhrzeit, Sprache, Tastatur, Eingaben, Bild, Ton, Google Assistant, Zurücksetzen usw. auszuwählen.
2. Drücken Sie **【OK】**, um zur entsprechenden Unteroption zu springen.

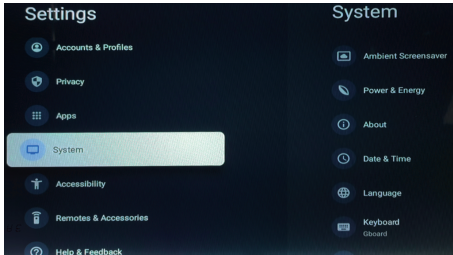

Über

1. Drücken Sie die **↖**-Taste, um zusätzliche Informationen wie Systemaktualisierung, Geräteiname, Zurücksetzen, Status, Rechtliche Hinweise, Modell und Android TV-Version anzuzeigen.
2. Drücken **←** Sie die Taste, um zum vorherigen Menü zurückzukehren.
- Drücken **←** Sie die Taste, um das Menü zu verlassen.

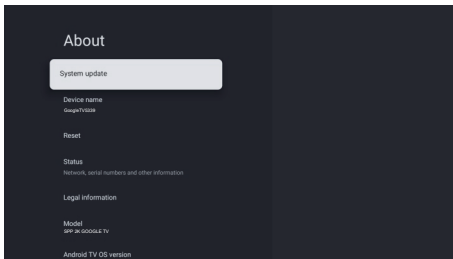

Fernbedienungen & Zubehör

1. Bluetooth-Einstellungen öffnen.
2. Die **↖**-Taste drücken, um Bluetooth zu aktivieren, und anschließend **【OK】** zur Bestätigung.

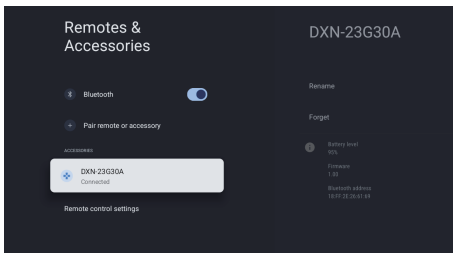

Konten & Anmeldung

4. Konten & Anmeldung

Um auf Anwendungen zugreifen und diese herunterladen zu können, müssen Sie sich mit einem Google-Konto anmelden.

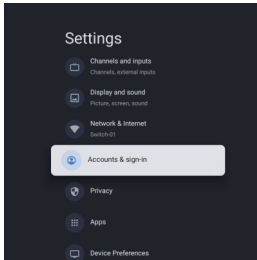

Sobald Sie Google Play öffnen, werden Sie aufgefordert, sich anzumelden oder ein neues Konto zu erstellen.

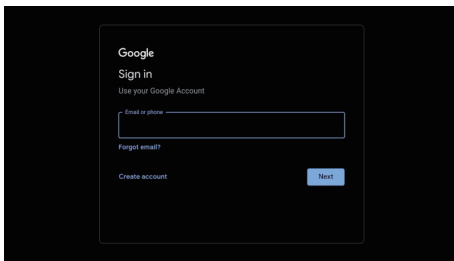

Nach der Anmeldung gelangen Sie zur unten stehenden Seite. Scrollen Sie durch die Liste der verfügbaren Anwendungen zum Download oder klicken Sie auf die Suchschaltfläche und suchen Sie per Texteingabe oder per Sprachbefehl über Ihre Fernbedienung.

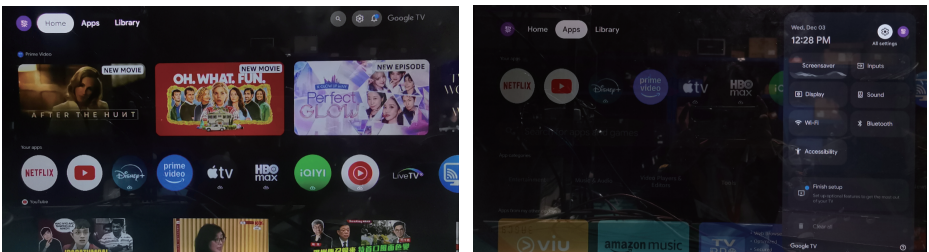

*Die Benutzeroberfläche kann von der obigen Abbildung abweichen. Details entnehmen Sie bitte der Produktbeschreibung.

Hilfe

Kein Strom	<ul style="list-style-type: none"> Überprüfen Sie, ob das AC-Kabel zum Fernseher angeschlossen ist oder nicht. Wenn immer noch kein Strom vorhanden ist, ziehen Sie den Stecker und stecken Sie den Stecker nach 60s wieder ein. Schalten Sie es wieder ein.
Das Signal wird nicht korrekt empfangen	<ul style="list-style-type: none"> Doppelbilder oder Geister können auf Ihrem Fernseher erscheinen, wenn sich hohe Gebäude oder Berge in der Nähe befinden. Sie können das Bild durch manuelle Bedienung anpassen: siehe Anweisungen für einen Messschieber Fußschalter oder die Richtung der externen Antenne. Wenn Sie eine Zimmerantenne verwenden können, kann der Signalempfang unter Umständen schwieriger sein. Stellen Sie die Antennenrichtung für einen optimalen Empfang ein. Wenn der Empfang nicht verbessert wird, müssen Sie auf eine externe Antenne umsteigen.
Kein Bild	<ul style="list-style-type: none"> Überprüfen Sie, ob die Antenne auf der Rückseite des Fernsehers richtig angeschlossen ist. Siehe andere Kanäle, um zu sehen, ob das Problem immer noch auftritt.
Das Video erscheint, aber ohne Ton	<ul style="list-style-type: none"> Versuchen Sie, die Lautstärke zu erhöhen. Überprüfen Sie, ob der TV-Ton stumm geschaltet ist oder nicht.
Audio ist vorhanden, aber das Video fehlt oder ist verblasst	<ul style="list-style-type: none"> Versuchen Sie, Kontrast und Helligkeit einzustellen.
Statisches Rauschen beeinflusst die Qualität von Video und Audio	<ul style="list-style-type: none"> Überprüfen Sie, ob die Antenne auf der Rückseite des Fernsehers korrekt angeschlossen ist.
Linienbrüche auf dem Bildschirm	<ul style="list-style-type: none"> Elektrische Geräte wie Trockner oder Staubsauger usw. können das TV-Spiel stören. Schalten Sie die Geräte aus.
Die Fernbedienung funktioniert nicht	<ul style="list-style-type: none"> Stellen Sie sicher, dass die Plastiktüte, die mit der Fernbedienung geliefert wurde, entfernt wurde. Versuchen Sie, die Fernbedienung aus einer kürzeren Entfernung zum Fernseher zu benutzen. Überprüfen Sie, ob die Batterien richtig eingesetzt sind, oder verwenden Sie die neuen Batterien mit der Fernbedienung. Der Fernseher geht in den Standby-Modus, wenn er innerhalb weniger Minuten keine Antwort erhält.
Kein Video (PC-Modus)	<ul style="list-style-type: none"> Überprüfen Sie, ob das Kabel korrekt an den HDMI-Anschluss angeschlossen ist oder ob das Kabel an einigen Stellen verbogen ist.
Vertikales Linienflackern (PC-Modus)	<ul style="list-style-type: none"> Rufen Sie das Hauptmenü auf und stellen Sie den vertikalen Abstand ein, um die vertikale Linie zu entfernen.
Horizontale Risse (PC-Modus)	<ul style="list-style-type: none"> Passen Sie die horizontale Position des Bildschirms an, um horizontale Linien zu entfernen.
Die Anzeige ist zu hell oder zu dunkel (PC-Modus)	<ul style="list-style-type: none"> Stellen Sie die Helligkeit oder den Kontrast im Hauptmenü ein.
Keine Antwort vom PC	<ul style="list-style-type: none"> Überprüft, ob die Auflösung des PC-Bildschirms auf die kompatible Auflösung für das Fernsehen eingestellt ist.
Linien erscheinen, wenn ein Gerät an einen Cinch-Anschluss angeschlossen ist	<ul style="list-style-type: none"> Achten Sie darauf, ein hochwertiges Kabel zu verwenden.
Ungelöste Probleme	<ul style="list-style-type: none"> Ziehen Sie den Netzstecker und warten Sie 30 Sekunden, dann schließen Sie den Stecker wieder an. Wenn es immer noch Probleme gibt, versuchen Sie nicht, den Fernseher selbst zu reparieren. Wenden Sie sich sorgfältig an das Servicezentrum.

Lassen Sie Ihren Fernseher nicht mit einem statischen Bild zurück, wenn Sie ein angehaltenes Video, einen Menübildschirm usw. über einen längeren Zeitraum angehalten haben, da dies den Bildschirm beschädigt und das Bild brennen kann.

Fernbedienung

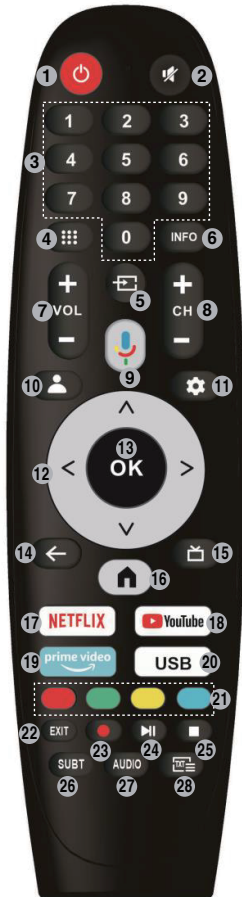

*Google Assistant ist in einigen Sprachen und Ländern nicht verfügbar. Die Serviceverfügbarkeit variiert je nach Land und Sprache.

- ① Schaltet den Fernseher zwischen Ein- und Standby-Modus um.
- ② Schalten Sie den Ton Ihres Fernsehers stumm oder wiederherstellen.
- ③ Drücken Sie die Tasten weiter, um einen Kanal auszuwählen.
- ④ **⋮** : Führen Sie das App-Menü auf Google TV aus
- ⑤ **⌂** : Optionen für die Anzeige/Auswahl der Signalquelle.
- ⑥ **INFO**: Zeigt die aktuellen Kanalinformationen an wie zum Beispiel die aktuelle Uhrzeit und der Kanalname.
- ⑦ Lautstärke erhöhen. / Lautstärke verringern.
- ⑧ Wählen Sie den Kanal weiter.
- ⑨ **Google Assistant**:
Steuern Sie Ihren Fernseher mit Google per Sprachbefehl.
- ⑩ Konto auswählen
- ⑪ Öffnen Sie das Menü für die Konfigurationsdatei.
- ⑫ **Navigationschaltflächen**: Cursor OBEN/LINKS/RECHTS/UNTEN.
- ⑬ Bestätigen oder eingeben
- ⑭ **Zurück**: Drücken Sie diese Taste, um in den Menüs zurückzugehen.
- ⑮ In den Fernseher
- ⑯ **HEIM**: Zeigt den Startbildschirm an.
- ⑰ **NETFLIX**:
Verbindet sich mit Netflix zum Ansehen von Online-Fernsehsendungen und Filme (Internetverbindung erforderlich).
- ⑱ **YouTube**:
Verbindet sich mit YouTube (Internetverbindung erforderlich)
- ⑲ **Prime video** :
Verbindet sich mit Prime Video (Internetverbindung erforderlich).
- Google Play** :Verbindet sich mit Google Play.
- ⑳ Öffnen Sie die USB-Seite.
- ㉑ Greifen Sie auf den Farb-Item oder die Farb-Seite zu.
- ㉒ **Exit**: Verlassen Sie das OSD-Menü.
- ㉓ Zeigt den elektronischen Programmführer (EPG) an.
- ㉔ Spiele das letzte/nächste Programm ab.
- ㉕ Programm abspielen/Pause/Stoppen.
- ㉖ **SUBT** : SUBT.
- ㉗ **Audio**: Zeigt die Liste der Audiosprachen an und ermöglicht die Auswahl einer Sprache. Audiosprache oder Audioformat, falls verfügbar (nurgilt, wenn das Fernsehprogramm diese Funktion besitzt).
- ㉘ **TXT**: Drücken Sie diese Taste, um während der Wiedergabe des Programms den Videotext einzuschalten.



Entsorgung von gebrauchten elektrischen und elektronischen Geräten (gültig in den Mitgliedsländern der EU und anderen europäischen Ländern, in denen das Abfalltrennungssystem eingeführt wurde)

Das abgebildete Symbol auf dem Produkt oder auf der Verpackung weist darauf hin, dass das Produkt nicht als Haushaltsmüll entsorgt werden soll. Das Produkt sollte an einem Ort abgegeben, der für die Wiederverwendung von elektrischen und elektronischen Geräten bestimmt ist. Eine richtige Entsorgung des Produktes beugt negativen Einflüssen auf die menschliche Gesundheit und die Umwelt vor. Die Wiederverwendung trägt zum

Schutz der Naturressourcen bei. Mehr Informationen über die Wiederverwendung dieses Produktes erteilt Ihnen das Gemeindeamt, Organisationen für die Bearbeitung von Haushaltsmüll oder die jeweilige Verkaufsstelle, an der Sie das Produkt erworben haben.



Ordnungsgemäße Entsorgung der Batterien in diesem Gerät (Anwendbar in Ländern mit Systemen zur getrennten Sammlung von Wertstoffen)

Diese Kennzeichnung auf der Batterie, dem Handbuch oder der Verpackung bedeutet, dass die Batterien am Ende ihrer Lebensdauer nicht im normalen Hausmüll entsorgt werden dürfen. Die Kennzeichnung mit den chemischen Symbolen „Hg“, „Cd“ oder „Pb“ bedeutet, dass die Batterie Quecksilber, Cadmium oder Blei in Mengen enthält, die die Grenzwerte der EU-Direktive 2006/66 übersteigen. Wenn Batterien nicht ordnungsgemäß entsorgt werden, können diese Substanzen die Gesundheit von Menschen oder die Umwelt gefährden.

Zum Schutz der natürlichen Ressourcen und zur Förderung der Wiederverwertung von Materialien trennen Sie die Batterien von anderem Müll und führen Sie sie Ihrem örtlichen Recyclingsystem zu.

VORSICHT:



Bei voller Lautstärke kann ausgedehntes Hören über ein portables Audiogerät das Gehör des Benutzers schädigen.

Umgebungsbedingungen

Temperatur (im Betrieb): 5 °C bis 35°C (41°F bis 95°F)
 Luftfeuchtigkeit (im Betrieb): 20% bis 75%, nicht kondensierend

Temperatur (bei Lagerung): -15 °C bis 45°C (5°F bis 113°F)
 Luftfeuchtigkeit (bei Lagerung): 10% bis 90%, nicht kondensierend

BT maximale Sendeleistung: 100 mW bei 2,4 GHz - 2,4835 GHz
 Wi-Fi maximale Sendeleistung: 100mW bei 2,4GHz-2,4835GHz, 200mW bei 5,15GHz-5,25GHz, 100mW 5,25GHz- 5,35GHz & 5,47GHz - 5,725GHz

Die 5 GHz WLAN(Wi-Fi)-Funktion dieses Gerätes darf nur im Innenbereich genutzt werden.

	BE	BG	CZ	DK	DE	EE	IE
	EL	ES	FR	HR	IT	CY	LV
	LT	LU	HU	MT	NL	AT	PL
	PT	RO	SI	SK	FI	SE	UK



TELE System



Google TV



TS24FL SMG15
Manuel d'instructions

FR



SOMMAIRE

Information de Sécurité	1
Précautions de sécurité importantes	1
Boutons et connexions du téléviseur	2
Boutons et connexions du téléviseur	2
Installer et connecter le téléviseur	3
Instructions d'installation du meuble TV	3
OSD.....	4
1. Configuration initiale.....	4
2. PAGE D'ACCUEIL.....	7
3. Paramètres.....	8
4. Comptes et connexion.....	10
Assistance	11
Télécommande	12

Information de Sécurité

	Le point d'exclamation dans un triangle équilatéral est destiné à alerter l'utilisateur de la présence d'une ouverture matérielle dans la documentation accompagnant l'appareil.	ATTENTION
		RISQUE DE CHOC ÉLECTRIQUE NE PAS OUVRIR
	Avertissement:	Des hautes tensions sont utilisées dans le fonctionnement de ce produit, pour réduire le risque de choc électrique, ne retirez pas le couvercle de l'armoire, confiez l'entretien à un personnel de service qualifié.
	Le symbole d'éclair avec une pointe de flèche dans un triangle équilatéral est destiné à alerter l'utilisateur de la présence d'une tension dangereuse non isolée dans le boîtier du produit qui peut être d'une amplitude suffisante pour constituer un risque de choc électrique pour les personnes.	Si le téléviseur change ou un réglage grossier, un choc électrique peut être endommagé, veuillez ne pas essayer d'ouvrir une machine de maintenance, les centres de contact client doivent être examinés.

Précautions de sécurité importantes

- 1) Lisez attentivement ces instructions.
- 2) Conservez ces instructions en lieu sûr.
- 3) Respectez tous les avertissements.
- 4) Suivez toutes les instructions.
- 5) N'utilisez pas cet appareil à proximité de l'eau.
- 6) Nettoyez-le uniquement avec un chiffon sec.
- 7) N'obstruez pas les ouvertures de ventilation. Installez l'appareil conformément aux instructions du fabricant.
- 8) Ne placez pas l'appareil à proximité de sources de chaleur, telles qu'un radiateur, un distributeur d'air chaud, un four ou près d'un équipement (y compris l'amplificateur) générateur de chaleur.
- 9) Votre téléviseur est équipé soit d'une fiche polarisée comporte deux lames dont l'une est plus large que l'autre. Une fiche avec mise à la terre dispose de deux lames et d'une troisième broche de mise à la terre. La lame large ou la troisième broche est conçue pour votre sécurité. Si la fiche fournie ne s'ajuste pas à votre prise de courant, faites appel à un électricien pour remplacer votre prise de courant afin qu'elle aille avec la fiche de votre téléviseur.
- 10) Ne pas écraser ou endommagez le cordon d'alimentation.
- 11) Utilisez exclusivement des fixations et accessoires (fournis avec le téléviseur) homologués par le fabricant.
- 12) Utilisez exclusivement des chariots, des socles, trépieds ou tables TV que nous approuvons. Si vous utilisez un(e) chariot/table avec votre téléviseur, soyez prudent lors de son déplacement afin éviter qu'il ne bascule. 
- 13) Débranchez à la fois le téléviseur et l'antenne en cas de foudre et orage ou s'il est inutilisé pendant une période prolongée.
Prudence:
- 14) Pour réduire les risques d'incendie ou choc électrique, ne pas exposer cet appareil à la pluie ou à l'humidité.
- 15) La prise secteur est utilisée comme dispositif de déconnexion, et doit être facilement accessible pendant l'utilisation.
- 16) La prise de courant doit être installée à proximité de l'équipement et doit être facilement accessible.
- 17) Ne pas installer le téléviseur dans un espace confiné tel qu'une bibliothèque, un coffre ou autre espace réduit. Assurez-vous qu'il y ait une ventilation adéquate et que les instructions du fabricant soient respectées.
- 18) Ne pas exposer l'appareil à l'eau ou aux éclaboussures. Ne placez pas d'objets contenant de l'eau sur l'appareil.
- 19) Ne placez pas de sources de danger sur l'appareil (telles que des objets remplis de liquides, de bougies allumées).
- 20) Montage mural ou du plafond- L'appareil doit être monté au mur ou au plafond, en suivant les recommandations du fabricant.
- 21) Ne placez jamais le téléviseur, la télécommande ou les piles à proximité de flammes nues, ou autres sources de chaleur, notamment l'exposition directe à la lumière du soleil. Pour empêcher tout incendie, garder à tout moment les bougies ou autres flammes loin du téléviseur, la télécommande et piles. 
- 22) La sortie de courant USB est de 0.5A en opération normale. Les instructions suivantes concernant les modifications de l'appareil, sont réservées exclusivement au personnel d'entretien qualifié. Pour éviter le risque au choc électrique ne pas effectuer ces modifications sans être qualifié.
- 23) N'exposez pas les piles à une chaleur excessive, telles que la lumière du soleil, un feu ou similaire.
- 24)  Cet appareil est de Classe II doté d'un double isolation électrique. Il a été conçu de manière que sa mise à la terre pur la sécurité électrique n'est pas nécessaire.
- 25) Pour une fonctionnement optimale la température ambiante ne doit pas excéder le 45, degrés (maximum) sur une altitude maximum de 2000 mètres.

Boutons et connexions du téléviseur

Boutons du téléviseur

Remarque : La position et la disposition des boutons et des connexions pour différents modèles peuvent varier.

Une clé :

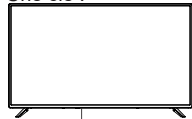

Appuyez sur ce bouton en mode veille pour allumer/éteindre le téléviseur.

Sept clés :

	Allumer/éteindre l'alimentation.
	Sélection d'entrée de signal externe.
	Affichez le menu principal et confirmez la sélection des éléments de menu.
	Sélection de CHAINE.
	Réglez le volume.

Connexions TV

Remarque: Vous trouverez ci-dessous le menu des différents terminaux, l'emplacement et la disposition exacts, le nombre de modèles différents peut différer.

	Entrée AV Entrée de signal AV externe		Entrée USB Connectez un périphérique USB ici pour lire ses fichiers multimédias.
	Entrada HDMI Entrada de señal digital desde el conector de video HDMI.		Sortie OPTIQUE Connectez le récepteur SPDIF.
	ANT 75 Connectez le câble de l'antenne TV (75/VHF/UHF)		RJ45 Connecter à Internet.



* Ne touchez pas ou ne vous approchez pas des connecteurs HDMI et USB et ne laissez pas les décharges électrostatiques interférer avec le fonctionnement de ces connecteurs en mode de fonctionnement USB, sinon le téléviseur cessera de fonctionner ou le téléviseur cessera de fonctionner.

Boutons et connexions du téléviseur

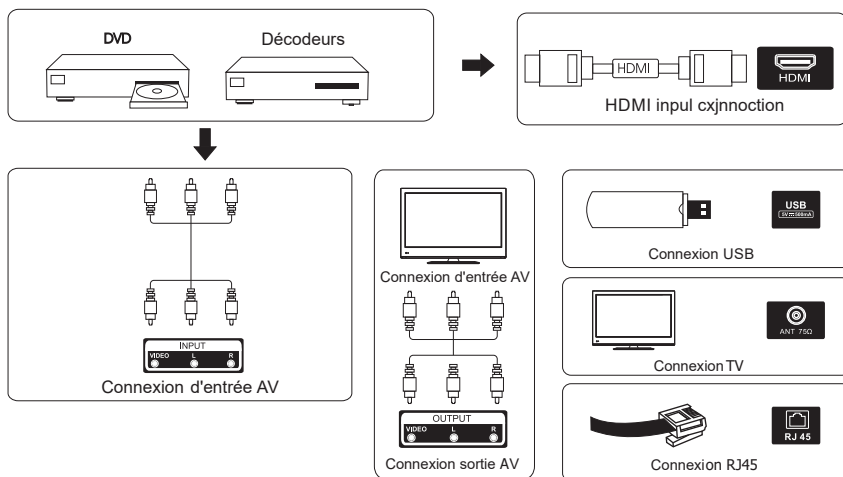

Installer et connecter le téléviseur

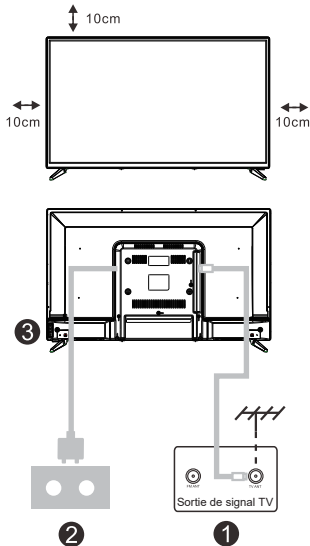

Installez votre téléviseur

Placez votre téléviseur dans un endroit qui peut supporter le poids du téléviseur.

Pour éviter tout danger, ne montez pas le téléviseur à proximité d'eau ou de chaleur extrême (comme un four, une source de lumière ou une bougie). Ne bloquez pas la ventilation à l'arrière du téléviseur.

Connectez la source de signal et la source d'électricité

1. Connectez le câble de l'antenne à la connexion RF à l'arrière ou sur le côté du téléviseur, et/ou le câble HDMI de la source du signal aux entrées HDMI à l'arrière ou sur le côté du téléviseur.

2. Branchez le téléviseur dans la prise murale (AC100-240V~ 50/60Hz).

Allumez le téléviseur

3. En mode veille, le voyant d'alimentation sera rouge. Appuyez sur le bouton d'alimentation du téléviseur ou de la télécommande. Le feu passera au vert.

Remarque : Si le modèle dispose d'un emplacement pour carte CI sur le dessus. Vous pouvez trouver le protecteur en silicone pour la fente pour carte CI dans le sac d'accessoires (pour les modèles sans fente pour carte CI, il n'y a pas de protection en silicone), si vous n'utilisez pas la carte CI, veuillez insérer la protection en silicone dans la fente.

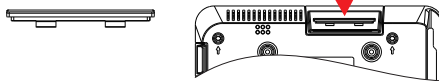

Remarque : Image à des fins de référence uniquement.

Instructions d'installation du meuble TV

1. Ouvrez la boîte et retirez le téléviseur, les accessoires et le socle (certains modèles n'ont pas un socle) de la boîte.
2. 1. Pour ne pas endommager le téléviseur, recouvrez l'écran d'un chiffon doux et placez la télévision face vers le bas sur une surface plane et stable.
3. Vissez la base sur le téléviseur.
4. L'installation est complète.

Remarque Le photo à titre indicatif.
Modèle actuel prévaut en tout temps.

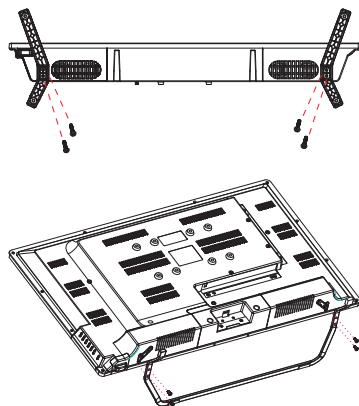

Configuration initiale

1. Configuration initiale

Appairage de la télécommande Bluetooth

1. Appuyez simultanément sur les touches « RETOUR » ← et « Accueil » 🏠 de la télécommande pour activer le mode d'appairage Bluetooth. Le voyant de la télécommande clignote pendant l'appairage.
2. Sélectionnez l'icône « Ignorer » pour passer outre l'appairage.

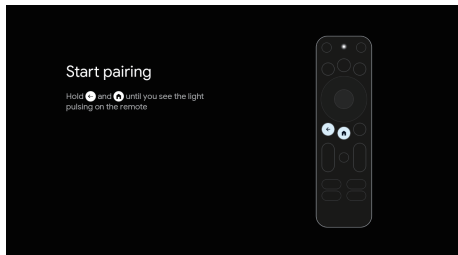

Lors de la première configuration, un assistant à l'écran vous guidera tout au long du processus. Veuillez suivre les instructions pour configurer correctement votre téléviseur.

Sélection de la langue

Utilisez les touches **▲▼** pour sélectionner la langue du système, puis appuyez sur **【OK】** pour confirmer.

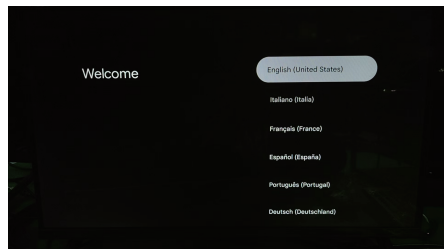

Configuration rapide avec votre téléphone

REMARQUE : Cette interface est déployée par les services Google en fonction de la région.

Certaines régions peuvent ne pas disposer de cette interface. Seules les versions déployées par les services Google font foi.



Configuration initiale

1. Configuration initiale

Configurer le mode de l'appareil

Utilisez les touches Δ/∇ pour sélectionner le mode de votre téléviseur, puis appuyez sur **【OK】** pour confirmer.

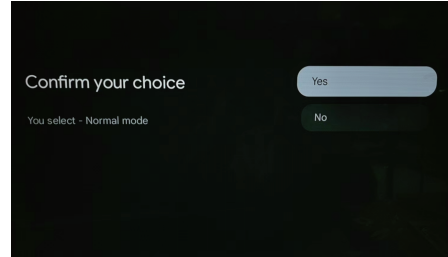
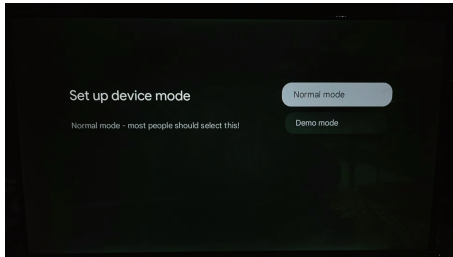

Configuration de base du téléviseur

Appuyez sur « OK » pour accéder à la page suivante et sélectionner votre réseau Wi-Fi.

Configuration du réseau Wi-Fi

Appuyez sur les touches Δ/∇ pour sélectionner le réseau Wi-Fi auquel vous souhaitez vous connecter, saisissez le mot de passe, puis confirmez la connexion.

Si vous sélectionnez « Ignorer », cette opération peut être effectuée depuis la page d'accueil ou le menu des paramètres.

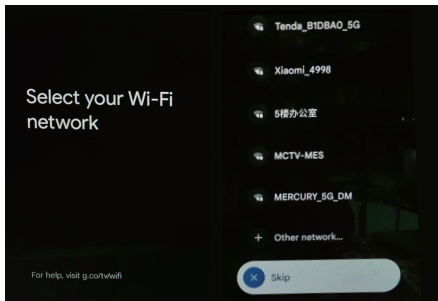

Choisissez vos services.

Appuyez sur le bouton « Confirmer » pour accéder au service.

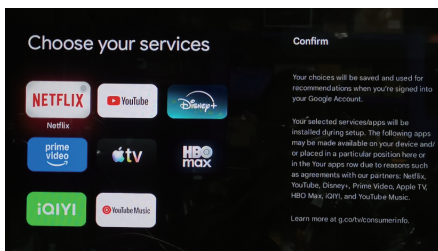

Configuration initiale

1. Configuration initiale

Sélectionnez la langue

Utilisez les touches **AV** pour sélectionner votre langue, puis appuyez sur **【OK】** pour confirmer.

Sélectionnez la région ou le pays

Utilisez les touches **AV** pour sélectionner votre région ou pays, puis appuyez sur **【OK】** pour confirmer.

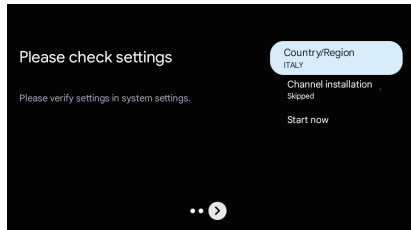
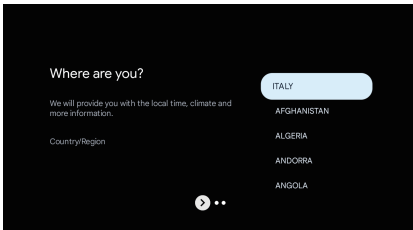

Tirez le meilleur parti de votre Google TV

Conditions d'utilisation

En acceptant les Conditions d'utilisation de Google afin d'améliorer votre expérience utilisateur,

Sélectionnez « Accepter » pour continuer.

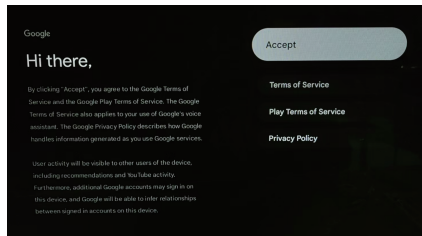
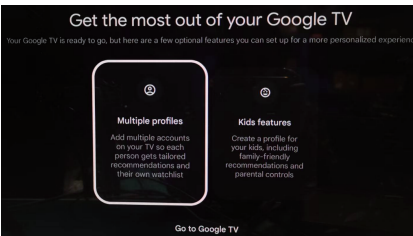

Services Google

Sélectionnez « Accepter » pour confirmer si vous souhaitez que votre position soit identifiée sur

votre Google TV™ et accepter l'envoi automatique d'informations de diagnostic à Google afin d'améliorer votre expérience Google.

Rechercher dans toutes vos applications TV

Utilisez les boutons **AV** pour autoriser, puis appuyez sur **【OK】** pour confirmer.

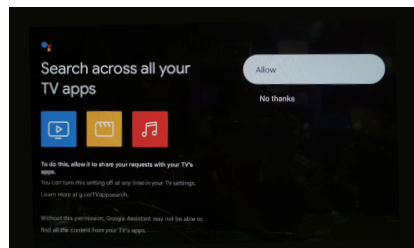
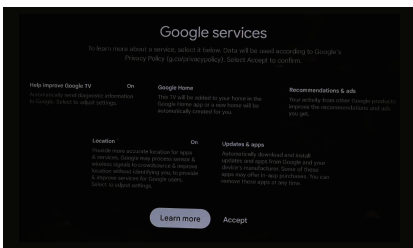

PAGE D'ACCUEIL

2. PAGE D'ACCUEIL

Une fois la configuration initiale terminée, vous accédez à l'écran d'accueil ou en appuyant sur  bouton pour afficher la page d'accueil.

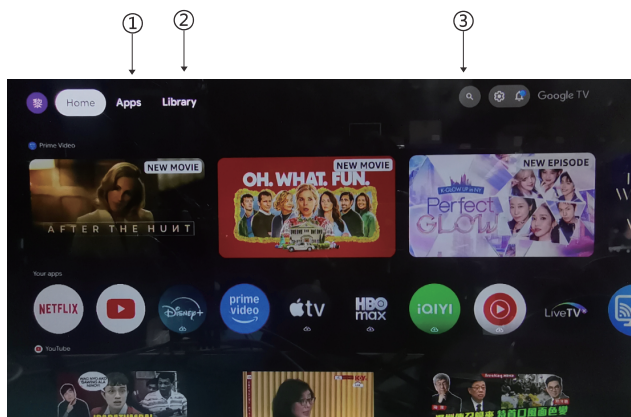

*L'interface utilisateur de l'écran d'accueil peut différer de l'image ci-dessus dans certains pays. Veuillez vous référer au produit pour plus de détails.

1. Applications

Sélectionnez « Applications » pour accéder à toutes vos applications. Les applications préinstallées sont disponibles dans cette section.

2. Bibliothèque

Une liste pour toutes vos découvertes. Lorsque vous trouvez une série ou un film intéressant, ajoutez-le à votre liste de visionnage pour garder une trace de vos nouvelles découvertes.

3. Recherche

Utilisez votre voix pour accéder à des programmes, contrôler vos appareils et bien plus encore : il suffit de demander à Google.

Paramètres

3. Paramètres

Permet de régler différents paramètres de votre téléviseur.

1. Appuyez sur la touche </> pour sélectionner « Paramètres », située en haut à droite de l'écran.
2. Appuyez sur la touche \wedge/\vee pour sélectionner l'option à modifier dans le menu Paramètres.
3. Appuyez sur **【OK】** pour valider.

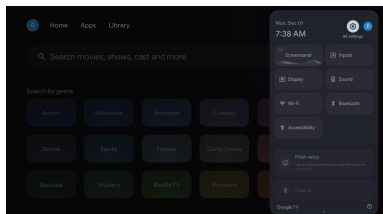

Chaîne

Chaîne et entrées

Affichage du sous-menu de recherche selon le mode d'installation de la chaîne.

1. Appuyez sur la touche \wedge/\vee pour sélectionner « Source de la chaîne » et les entrées.
 2. Appuyez sur la touche **【OK】** pour sélectionner « Entrées », puis de nouveau sur **【OK】** pour valider.
- Appuyez ensuite sur \wedge/\vee pour choisir HDMI1, HDMI2, HDMI3, Composite, etc.

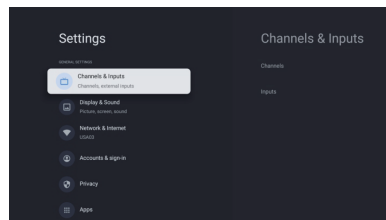

Réseau et Internet

Ajustez tous les paramètres réseau et vérifiez la connexion en cas de problème.

1. Appuyez sur la touche \wedge/\vee pour sélectionner « Réseau et Internet » dans le menu des paramètres.
2. Appuyez sur la touche \wedge/\vee pour sélectionner : Connexion Internet, Adresse IP, Adresse MAC de l'appareil, Force du signal, Paramètres du proxy, Paramètres IP.

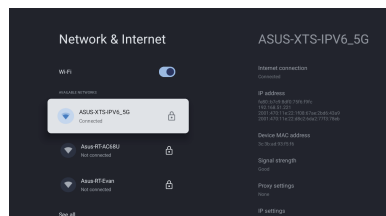

Comptes et connexion

4. Comptes et connexion

Pour accéder aux applications et les télécharger, vous devez vous connecter avec un compte Google.

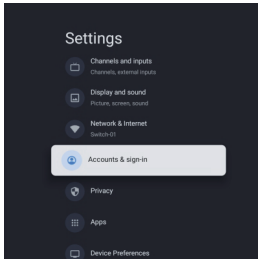

Une fois Google Play ouvert, vous serez invité à vous connecter ou à créer un nouveau compte.

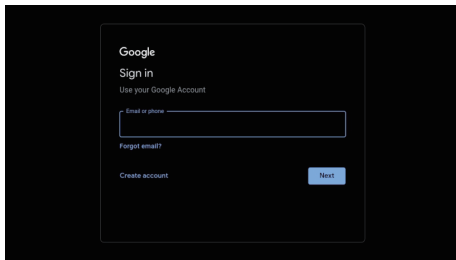

Une fois connecté, vous serez redirigé vers la page ci-dessous. Parcourez la liste des applications disponibles au téléchargement ou cliquez sur le bouton de recherche et effectuez une recherche en saisissant du texte ou en interrogeant Google à l'aide de votre télécommande vocale.

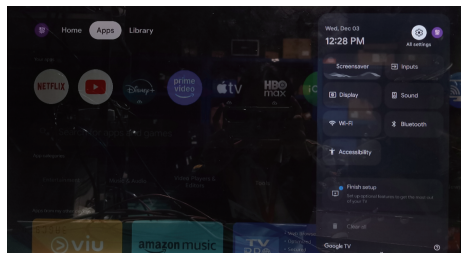
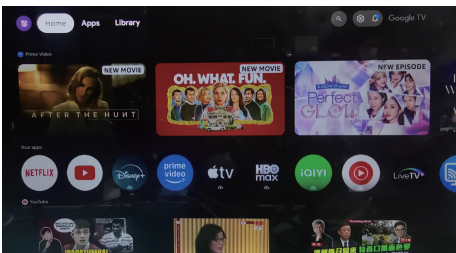

*Some UI may display diferent from the image above. Please refer to the actual product for details.

Assistance

Alimentation coupée	<ul style="list-style-type: none"> • Contrôlez si le cordon d'alimentation est branché. S'il n'y a pas d'alimentation, débranchez le cordon, arrêtez pendant 60 secondes et branchez-le. Mettez le téléviseur en marche.
Mauvaise réception du signal	<ul style="list-style-type: none"> • Un image double ou fantôme pourraient être visible sur l'écran, s'il y ont des grands bâtiments ou des montagnes à votre proximité. Vous pouvez régler l'image manuellement : réglez la position de l'antenne externe. • Quand vous utilisez une antenne interne, parfois la réception du signal pourrait être plus difficile. Réglez la position de l'antenne pour une réception optimale. Si la réception ne s'améliore pas, il faut utiliser une antenne externe.
Pas de l'image	<ul style="list-style-type: none"> • Contrôlez si l'antenne à l'arrière du téléviseur est correctement branchée. • Contrôlez les autres chaîne, si le problème persiste.
Vidéo s'affiche sans son	<ul style="list-style-type: none"> • Augmentez le volume. • Contrôlez si le téléviseur est en mode Mute.
Ilyade son, mais le vidéo ne s'affiche pas ou est décoloré	<ul style="list-style-type: none"> • Réglez la contraste et Luminosité.
Bruits statiques influe la qualité du vidéo et son	<ul style="list-style-type: none"> • Contrôlez si l'antenne à l'arrière du téléviseur est correctement branchée.
Des lignes d'interférences sur l'écran	<ul style="list-style-type: none"> • Les appareils électriques, comme un sèche cheveux ou un aspirateur, pourrait provoquer des interférences avec votre téléviseur. Éteignez ces appareils.
La télécommande ne fonctionne pas	<ul style="list-style-type: none"> • Contrôlez si la confection plastique est enlevée de la télécommande. Essayez d'utiliser la télécommande plus proche du téléviseur. Contrôlez si les piles sont correctement insérées, ou changez les piles. • Le téléviseur se mets en mode Veille automatiquement si le téléviseur ne reçoit pas une réponse dans quelques minutes.
Pas de Vidéo (mode PC)	<ul style="list-style-type: none"> • Contrôlez si le câble HDMI est correctement branché au port, ou si le câble n'est pas plié.
Lignes verticales clignotent (mode PC)	<ul style="list-style-type: none"> • Entrez le menu principal et réglez le Centre V pour éliminer les lignes verticales.
Lignes Horizontales visibles (mode PC)	<ul style="list-style-type: none"> • Entrez le menu principal et réglez le Centre V pour éliminer les lignes horizontales.
Luminosité de l'écran est trop forte/faible	<ul style="list-style-type: none"> • Réglez la luminosité ou la contraste dans le menu principal.
Pas de réponse du PC	<ul style="list-style-type: none"> • Contrôlez si la résolution de l'écran du PC est compatible avec la résolution du téléviseur.
Lignes visible quand un dispositif est branché avec le port RCA	<ul style="list-style-type: none"> • Assurez-vous que vous utilisez un câble de bonne qualité.
Problèmes non résolus	<ul style="list-style-type: none"> • Débranchez le cordon d'alimentation et arrêtez pendant 30 secondes puis branchez-le. Si le problème reste non résolu, n'essayez pas de réparer le téléviseur vous-même. Veuillez contacter le service clientèle

Ne laissez pas votre téléviseur affichant un image statique ou immobile, comme un vidéo pausé ou l'affichage d'un menu pendant une longue période de temps, cela pourrait provoquer de dommage à l'écran et causer « un image résiduelle » ou « un image fantôme ».

Télécommande



*L'Assistant Google n'est pas disponible dans certaines langues et dans certains pays. La disponibilité des services varie selon le pays et la langue.

- ① Permet de basculer le télécommande entre le mode marche et le mode veille.
- ② Coupez ou rétablissez le son de votre télécommande
- ③ Continuez d'appuyer sur les touches pour sélectionner une chaîne.
- ④ **⋮** : Lancez le menu de l'application sur Google TV
- ⑤ **⏏** : Options d'affichage/sélection de la source du signal.
- ⑥ **INFO**:Affiche les informations de la chaîne actuelle comme l'heure actuelle et le nom de la chaîne.
- ⑦ Augmenter le volume. / Diminuer le volume.
- ⑧ Sélectionnez le canal suivant.
- ⑨ **Assistant Google**
Parlez à Google pour contrôler votre télécommande à l'aide de votre voix.
- ⑩ Sélectionner un compte
- ⑪ Ouvrez le menu du fichier de configuration.
- ⑫ **Boutons de navigation** : Curseur HAUT/GAUCHE/DROITE/BAS.
- ⑬ Confirmer ou saisir
- ⑭ **Dos**: Appuyez pour revenir en arrière dans les menus
- ⑮ Dans la télécommande
- ⑯ **PAGE D'ACCUEIL**: Affiche l'écran d'accueil.
- ⑰ **NETFLIX**:
Se connecte à Netflix pour regarder des émissions de télécommande en ligne.et des films (connexion internet requise).
- ⑱ **YouTube**:
Se connecte à YouTube (connexion Internet requise)
- ⑲ **Prime video** :
Se connecte à Prime Video (connexion Internet requise).
Google Play :Se connecte à Google Play.
- ⑳ Ouvrez la page USB.
- ㉑ Accédez à l'élément ou à la page Couleur.
- ㉒ **Exit**: Quitter le menu OSD.
- ㉓ Affiche le guide électronique des programmes (EPG).
- ㉔ Jouez le programme précédent/suivant.
- ㉕ Programme Lecture/Pause/Arrêt.
- ㉖ **SUBT**
- ㉗ **Audio**:Affiche la liste des langues audio et permet d'en sélectionner une.langue ou format audio, le cas échéant (uniquement) applicable lorsque le programme télévisé possède cette fonctionnalité).
- ㉘ **TXT**: Appuyez sur cette touche pour accéder au télétexte pendant la lecture du programme.



Produits

Informations pour les utilisateurs sur l'élimination des batteries et appareils usés [Union européenne]

Les symboles suivants indiquent que les équipements électriques et électroniques et les batteries marqués avec ce symbole ne doivent pas être éliminés comme des déchets ménagers à leur fin de vie. Les produits doivent être plutôt remis aux points de collecte pour le recyclage des équipements électriques et électroniques ainsi que des batteries pour un traitement, une revalorisation et un recyclage correct et en conformité avec la législation nationale et la directive 2012/19/UE, 2006/66/CE et 2008/12/CE.



En éliminant ces produits de façon appropriée, vous contribuez à préserver les ressources naturelles et à prévenir les effets négatifs potentiels sur l'environnement et la santé humaine qui pourraient autrement être causés par le traitement inapproprié des déchets de ces produits.

Pour obtenir des informations plus détaillées sur le recyclage de ce produit, veuillez contacter votre bureau municipal local, votre service des ordures ménagères ou le magasin où vous l'avez acheté.

Selon la législation nationale, des sanctions peuvent être appliquées en cas d'élimination incorrecte de ces déchets.

ATTENTION:



Afin d'éviter des dommages auditifs éventuels, ne pas écouter à un niveau sonore élevé pendant une longue durée.

Conditions ambiantes

Température de fonctionnement: 5 °C -35°C (41°F-95°F)

Humidité de fonctionnement: 20% -75%, sans condensation

Température de stockage: -15 °C à 45°C (5°F à 113°F)

Humidité de stockage: 10% à 90%, sans condensation

Puissance de transmission BT max.: 100 mW à 2,4 GHz – 2,4835 GHz

Puissance de transmission Wi-Fi max.: 100 mW à 2,4 GHz-2,4835 GHz, 200 mW à 5,15 GHz-5,25 GHz, 100 mW à 5,25 GHz-5,35 GHz & 5,47 GHz - 5,725 GHz

La fonction WLAN 5 GHz (Wi-Fi) de cet équipement ne peut être utilisée qu'en intérieur.

	BE	BG	CZ	DK	DE	EE	IE
	EL	ES	FR	HR	IT	CY	LV
	LT	LU	HU	MT	NL	AT	PL
	PT	RO	SI	SK	FI	SE	UK



TELE System



Google TV

TS24FL SMG15

Návod k použití



CZ

Obsah

Bezpečnostní Informace.....	1
DůležitÁ Bezpečnostní Opatření.....	1
Tlačítka a TV rozhraní.....	2
Schéma připojení externího zařízení.....	2
Instalace A Připojení TV.....	3
Pokyny K Instalaci TelevizníHo Stojanu.....	3
OSD.....	4
1.Počáteční Nastavení.....	4
2.Stránka.....	7
3.Nastavení.....	8
4. Účty a přihlášení	10
ODSTRAŇOVÁNÍ POTÍŽÍ.....	11
Ovladač.....	12

Bezpečnostní Informace

	Vykřičník v trojúhelníku je určený pro varování uživatele na přítomnost důležité informace v literatuře, týkajícího se přístroje.	CAUTION NEOTVÍRAT NEBEZPEČÍ ÚRAZU ELEKTRICKÝM PROUDEM
	Varování Blesk s šipkou v trojúhelníku má upozornit uživatele na přítomnost neizolovaného nebezpečného napětí na krytu výrobku, které může mít pro osoby dostatečnou sílu k vytvoření rizika elektrickým proudem.	Při provozu tohoto výrobku se používá vysoké napětí. Pro snížení rizika úrazu elektrickým proudem neodstraňujte kryt ze skříně, světe to kvalifikovanému personálu Pokud TV vykazuje změny nebo hrubé závady, a hrozí zranění elektrického šoku, nepokoušejte se otevřít výrobek - potřeba kontaktování zákaznického centra pro generální opravu.

Důležitá Bezpečnostní Opatření

- 1) Přečtěte Si tyto pokyny.
 - 2) Uchovejte tyto pokyny.
 - 3) Dbejte na všechna varování.
 - 4) Postupujte podle pokynů.
 - 5) Nepoužívejte tento přístroj v blízkosti vody.
 - 6) Čistěte pouze suchým hadrem.
 - 7) Neblokujte větrací otvory. Instalujte v souladu s pokyny výrobce.
 - 8) Neinstalujte v blízkosti zdrojů tepla, jako jsou radiátory, tepelné akumulátory, kamna nebo jiné přístroje (včetně zesilovačů), které produkují teplo.
 - 9) Nepodceňujte bezpečnostní význam polarizované nebo uzemňovací zástrčky. Polarizovaná zástrčka má dva kolíky, s jedním širším než druhý. Zástrčka s uzemněním má dva konektory a třetí konektor pro uzemnění. Široký kolík nebo třetí kolík jsou poskytovány pro Vaši bezpečnost. V případě, že poskytnutá zástrčka nezapadá do Vaší zásuvky, obraťte se na elektrikáře pro výměnu zastaralé zásuvky.
 - 10) Chraňte napájecí kabel před pošlapáním nebo přiskřípnutím, zejména u zásuvek, univerzálních zásuvek, a místech výstupu z přístroje.
 - 11) Používejte pouze doplňky/příslušenství, určené výrobcem.
 - 12) Používejte pouze vozíky, podstavce, stativy, držáky či stolky, doporučené výrobcem, nebo prodávané s přístrojem. Pokud je použitý vozík, dejte pozor při přesouvání kombinace vozíku/zařízení, aby se zabránilo zranění při převrácení.
-
- 13) Vypněte tento přístroj během bouřky, nebo pokud se po delší dobu nepoužívá.
Upozornění:
 - 14) 1) Pro snížení rizika ohně nebo úrazu elektrickým proudem nevystavujte tento přístroj dešti nebo vlhkosti.
 - 15) Síťová zástrčka se používá jako odpojovací zařízení, odpojovací zařízení musí být připraveno k použití.
 - 16) Objímka musí být instalovaná v blízkosti zařízení a musí být snadno přístupná.
 - 17) Tento výrobek by nikdy neměl být umístěn do vestavěného nábytku, jako je knihovna nebo polička, pokud nebude zajištěno dobré větrání, nebo budou dodrženy pokyny výrobce.
 - 18) Přístroj nesmí být vystavený kapající nebo stříkající vodě a žádné předměty, naplněné tekutinou, například váza, nesmí být na umístěny na přístroji.
 - 19) Nepokládejte žádné nebezpečné předměty na přístroj (například předměty naplněné tekutinou, nebo hořící svíčky).
 - 20) Stěna nebo strop - Přístroj by měl být namontovaný na zeď nebo strop pouze způsobem, doporučeným výrobcem.
 - 21) Nikdy neumístujte televizor, dálkový ovladač ani baterie do blízkosti otevřeného ohně, nebo jiného zdroje tepla, včetně přímého slunečního světla. Aby se zabránilo šíření požáru, nechávejte za všech okolností svíčky či jiný typ ohně v bezpečné vzdálenosti.
-
- 22) Terminál USB by měl být nabíjený s 0.5 A při normálním provozu.
Tyto servisní pokyny jsou určeny pro použití pouze kvalifikovaným servisním technikem. Aby se snížilo riziko úrazu elektrickým proudem, neprovádějte žádná jiná servisní opatření, než které jsou obsaženy v návodu k obsluze, pokud nejste dostatečně kvalifikováni.
 - 23) Baterie nesmí být vystavena nadměrnému teplu, jako například přímému slunečnímu světlu, ohni apod.
 - 24) Toto zařízení patří do třídy II, nebo elektrického spotřebiče s dvojitou izolací. Bylo navrženo takovým způsobem, aby nevyžadovalo bezpečnostní připojení s uzemněním.
 - 25) Maximální okolní teplota během používání je 45 stupňů.
Maximální výška použití je 2000 metrů.

Tlačítka a TV rozhraní

TV tlačítka

Poznámka: Následující je pouze funkční schéma. A skutečná poloha a uspořádání různých modelů se mohou lišit.

Jeden klíč:



Stisknutím tohoto tlačítka v pohotovostním režimu zapnete/vypnete televizor.

Seďm klíčů:

	Zapnutí / vypnutí.
SOURCE/[-]	Výběr vstupu externího signálu.
MENU/OK	Zobrazte hlavní nabídku a potvrďte výběr položek nabídky.
CH+/-	Výběr kanálu.
VOL+/-	Ovládání hlasitosti.

Rozhraní terminálu

Poznámka: Následující ukazuje různé rozhraní terminálu, skutečné umístění a uspořádání, počet různých modelů se může lišit.

	AV vstup Vstup externího AV signálu		USB vstup Připojte zde zařízení USB, abyste mohli přehrávat své mediální soubory.
	HDMI vstup Digitální vstup z HDMI video konekturu.		OPTICKÝ výstup Připojte přijímač SPDIF.
	ANT 75 Připojte vstup antény / kabelové televize (75 / VHF / UHF)		RJ45 Připojte se k internetu.



* Nedotýkejte se konektorů HDMI a USB ani se k nim nepřibližujte a nedovolte, aby elektrostatický výboj narušoval činnost těchto konektorů v provozním režimu USB, jinak televizor přestane fungovat nebo přestane fungovat.

Schéma připojení externího zařízení

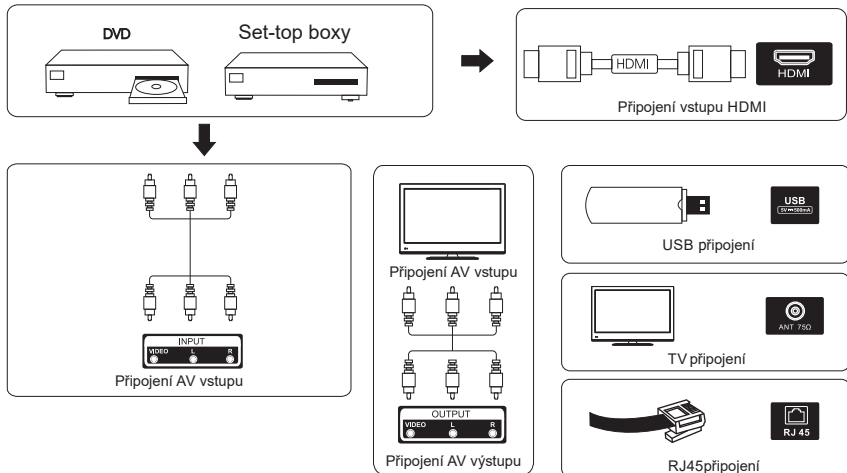

Instalace A Připojení TV

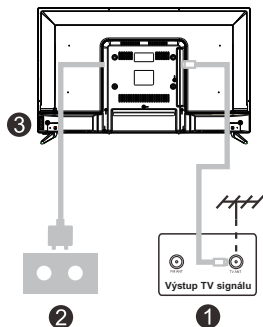
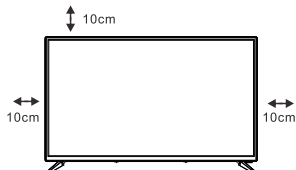

Nastavte si TV

Umístěte televizor na pevné místo, které unese jeho hmotnost. Abyste předešli nebezpečí, neumísťte televizor do blízkosti vody nebo zdroje tepla (např. světlo, svíčka, topení), neblokujte ventilaci na zadní straně televizoru.

Připojte anténu a napájení

1. Připojte anténní kabel do anténní zásuvky na zadní straně televizoru.
2. Připojte napájecí kabelu televizoru (AC100-240V~ 50/60Hz).

Zapněte televizi

3. Stiskněte vypínač na televizoru, kontrolka se rozsvítí zeleně, pokud je v pohotovostním režimu (kontrolka je červená), zapněte televizor stisknutím vypínače na dálkovém ovladači.

Poznámka: Pokud má model v horní části slot pro kartu CI, silikonovou záslepku pro slot pro kartu CI naleznete v sáčku s příslušenstvím (u modelů bez slotu pro kartu CI není silikonová záslepka), pokud kartu CI nepoužíváte, zasuňte silikonovou záslepku do slotu.

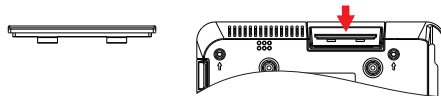

Poznámka:

Obrázek slouží pouze pro referenční účely.

Pokyny K Instalaci Televizního Stojanu

1. Otevřete krabici a vyjměte televizor, veškeré příslušenství a základnu (některé 1. modely bez základny).
2. Aby nedošlo k poškození televizoru, zakryjte jej měkkou matrací a lícem dolů, na měkkou matraci, ji položte na stůl a našroubujte krk základny k televizoru.
3. Zašroubujte základnu a připojte se k televizoru.
4. Instalace je dokončena.

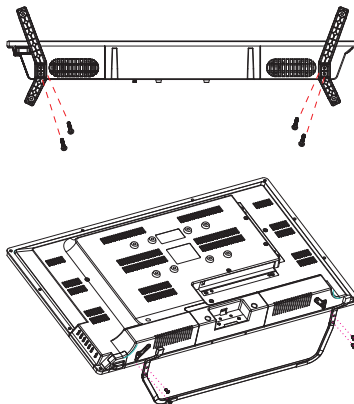

Poznámka:

Obrázek slouží pouze pro referenční účely. Prosím, zvítězte v naturáliích

Počáteční Nastavení

1. Počáteční Nastavení

Párování dálkového ovladače Bluetooth

1. Současným stisknutím tlačítek „ZPĚT“ ← a „Domů“ 🏠 na dálkovém ovladači přejděte do režimu párování Bluetooth. Po spuštění režimu párování bude kontrolka na dálkovém ovladači blikat.
2. Vyberte ikonu „Přeskočit“ pro přeskočení režimu párování.

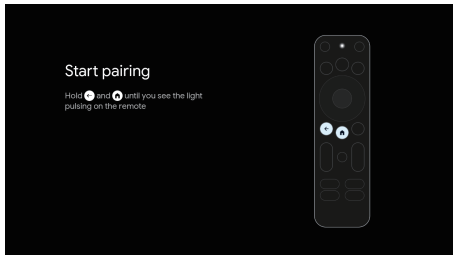

Pro první počáteční nastavení vás průvodce nastavením na obrazovce provede nastavením televizoru. Pro správné nastavení televizoru postupujte podle pokynů.

Výběr jazyka

Pomocí tlačítek **↕** vyberte jazyky systému a poté stiskněte tlačítko **【OK】** pro potvrzení.

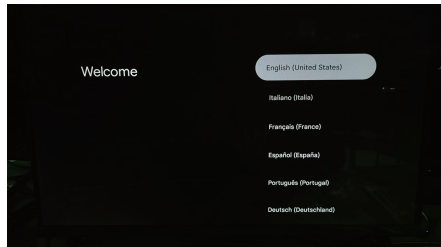

Rychlé nastavení pomocí telefonu

POZNÁMKA: Toto rozhraní je nastavováno službou Google podle aktuálního regionu. Některé regiony toto rozhraní nemusí mít. Rozhodující je aktuální nastavování službou Google.



Počáteční Nastavení

1. Počáteční Nastavení

Nastavení režimu zařízení

Pomocí tlačítek \wedge/\vee vyberte režim televizoru a poté stiskněte tlačítko **【OK】** pro potvrzení.

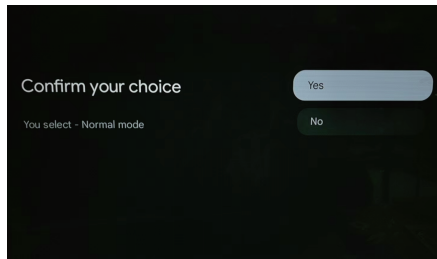
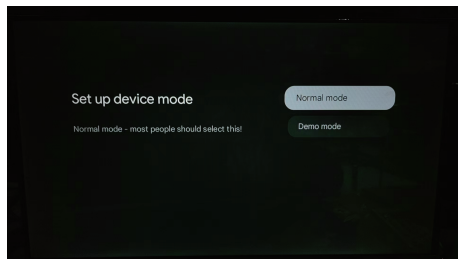

Základní nastavení televizoru

Stiskněte tlačítko **【OK】** pro vstup na další stránku s výběrem vaší sítě Wi-Fi.

Konfigurace sítě Wi-Fi

Stisknutím tlačítek \wedge/\vee vyberte síť Wi-Fi, ke které se chcete připojit, zadejte heslo a poté potvrďte připojení. Pokud vyberete možnost „Přeskočit“, můžete to provést na domovské stránce nebo v nabídce nastavení.

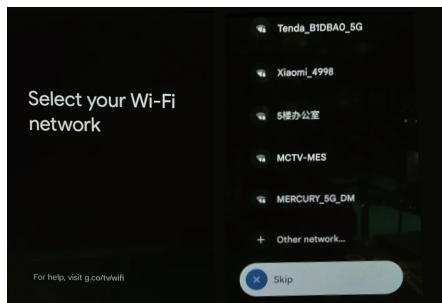

Vyberte si služby

Stiskněte tlačítko „Potvrdit“ pro vstup.

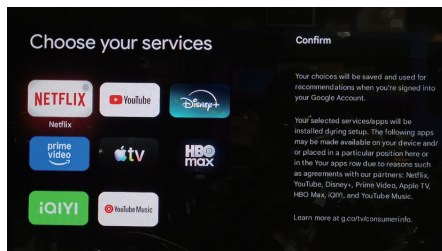

Počáteční Nastavení

1. Počáteční Nastavení

Výběr jazyka

Pomocí tlačítek **↕** vyberte jazyk a poté stiskněte tlačítko **【OK】** pro potvrzení.

Výběr regionu nebo země

Pomocí tlačítek **↕** vyberte region nebo zemi a poté stiskněte tlačítko **【OK】** pro potvrzení.

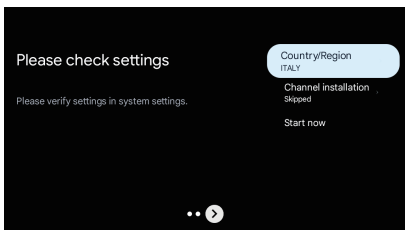
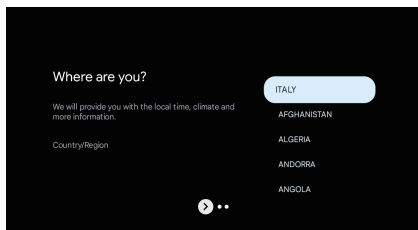

Využijte Google TV naplno

Smluvní podmínky

Přijetím Smluvních podmínek Google za účelem zlepšení uživatelského prostředí

Vyberte možnost „Přijmout“ a pokračujte v plnění těchto podmínek.

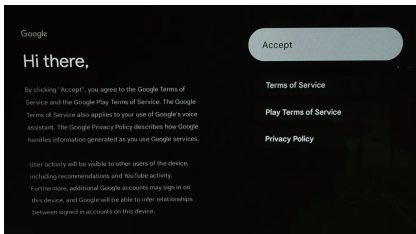
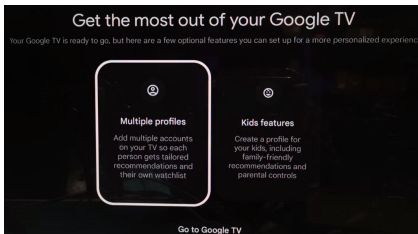

Služby Google

Vyberte možnost „Přijmout“ a potvrďte, zda chcete, aby vaše poloha byla identifikována na vašem zařízení

Google TV™, a souhlasíte s automatickým odesláním diagnostických informací společnosti Google za účelem zlepšení vašeho zážitku s Google. Vyhledávání ve všech aplikacích na vašem televizoru

Pomocí tlačítek **↕** nastavte možnost Povolit a poté stiskněte tlačítko **【OK】** pro potvrzení.

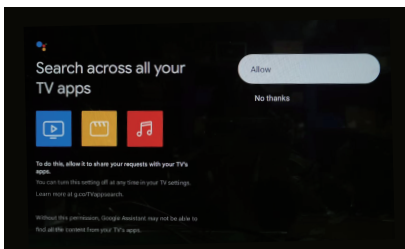
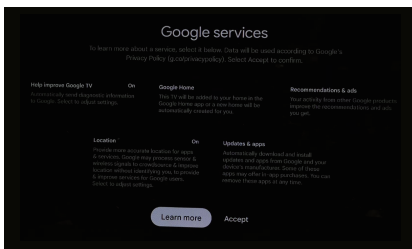

Stránka

2.Stránka

Jakmile dokončíte počáteční nastavení, vstoupíte na domovskou obrazovku pomocí obrazovky nebo stisknutím  tlačítko pro zobrazení domovské stránky.

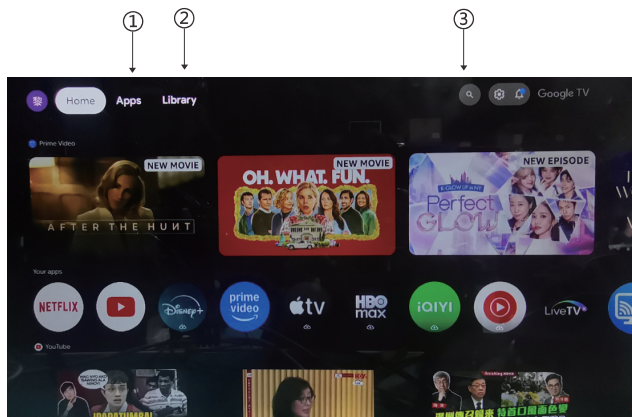

*V některých zemích se domovské rozhraní může lišit od obrázku výše. Podrobnosti naleznete u skutečného produktu.

1. Aplikace

Vyberte možnost „Aplikace“ a získáte přístup ke všem svým aplikacím. V tomto řádku jsou k dispozici p reinstalované aplikace.

2. Knihovna

Jeden seznam pro všechny vaše objevy. Když uvidíte zajímavý pořad nebo film, přidejte si ho do seznamu sledovaných videí, abyste měli přehled o svých nových objevech.

3. Hledat

Pomocí hlasu můžete přecházet na pořady, ovládat zařízení a další – stačí se zeptat Googlu.

Nastavení

3. Nastavení

Umožňuje nastavit různé funkce vašeho televizoru.

1. Stisknutím tlačítka </> vyberte „Nastavení“, které se nachází v pravém horním rohu obrazovky.
2. Stisknutím tlačítka \wedge/\vee vyberte možnost, kterou chcete upravit v nabídce Nastavení.
3. Stisknutím tlačítka **OK** vstoupíte.

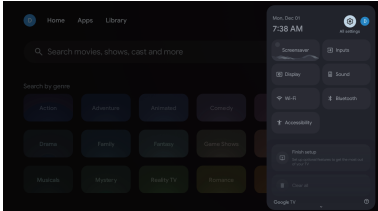

Kanál

Kanál a vstupy

Zobrazte podnabídku skenování na základě různých režimů instalace kanálů.

1. Stisknutím tlačítka \wedge/\vee vyberte možnost „Zdroj kanálu“ a vstupy.
2. Stisknutím tlačítka **OK** vyberte „Vstupy“, stisknutím tlačítka **OK** vstupte do nabídky „Vstupy“ a poté stisknutím tlačítka \wedge/\vee vyberte HDMI1, HDMI2, HDM3, Kompozitní atd.

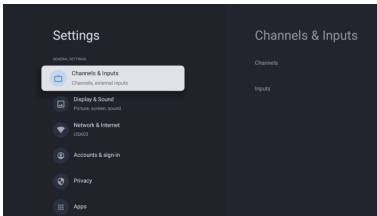

Síť a internet

Upravte všechna síťová nastavení a v případě problémů s připojením zkontrolujte připojení.

1. Stisknutím tlačítka \wedge/\vee vyberte v nabídce nastavení možnost „Síť a internet“.
2. Stisknutím tlačítka \wedge/\vee vyberte: Připojení k internetu, IP adresa, MAC adresa zařízení, Síla signálu, Nastavení proxy, Nastavení IP.

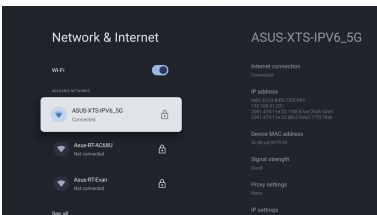

Nastavení

3. Nastavení

Systém

1. Stisknutím tlačítka **↖** vyberte možnosti Ambientní spořič obrazovky, Napájení a energie, Informace o aplikaci, Datum a čas, Jazyk, Klávesnice, Vstupy, Obraz, Zvuk, Asistent Google, Obnovit a další.
2. Stisknutím tlačítka **【OK】** přejděte na odpovídající dílčí možnost.

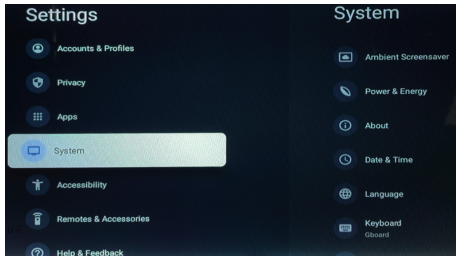

O aplikaci

1. Stisknutím tlačítka **↖** zobrazíte další informace, jako například aktualizaci systému, název zařízení, reset, stav, právní informace, model a verzi operačního systému Android TV.
2. Stisknutím **←** tlačítka se vrátíte do předchozí nabídky.
2. Stisknutím **←** tlačítka nabídku ukončíte.

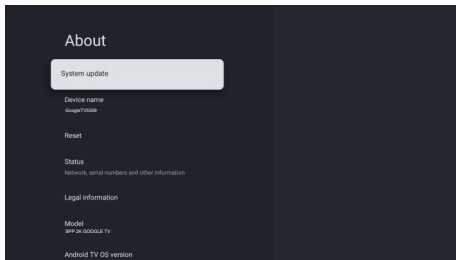

Dálkové ovladače a příslušenství

1. Otevřete nastavení Bluetooth.
2. Stisknutím tlačítka **↖** vyberte Bluetooth a poté stiskněte tlačítko „OK“ pro potvrzení.

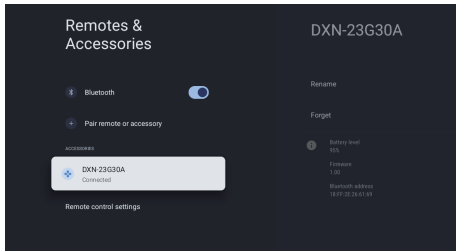

Účty a přihlášení

4. Účty a přihlášení

Abyste měli přístup a mohli stahovat aplikace, musíte se přihlásit pomocí účtu Google.

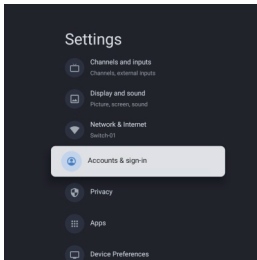

Po otevření Google Play budete vyzváni k přihlášení a vytvoření nového účtu.

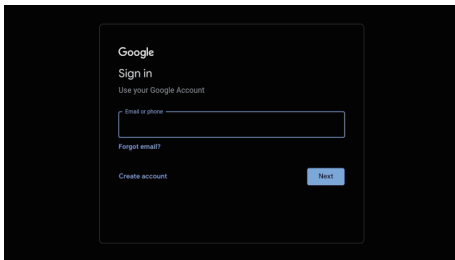

Po přihlášení budete přeměrováni na níže uvedenou stránku, kde můžete procházet seznam aplikací dostupných ke stažení nebo kliknout na tlačítko Hledat a vyhledat zadáním textu nebo dotazem Googleu na hlasovém ovladači.

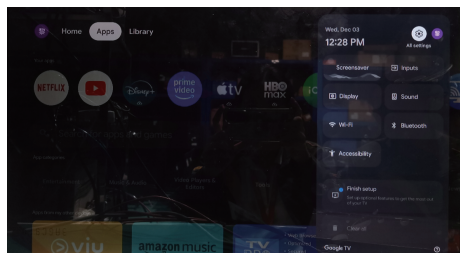
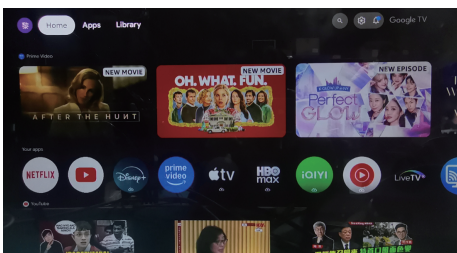

*Některá uživatelská rozhraní se mohou lišit od obrázku výše. Podrobnosti naleznete u skutečného produktu.

ODSTRAŇOVÁNÍ POTÍŽÍ

Problém	Řešení
Žádné napájení	★ Zkontrolujte, zda je vidlice napájecí šňůry zapojena do elektrické zásuvky. Televizor odpojte od napájení, vyčkejte cca 60 vteřin a poté jej znovu zapojte a zapněte.
Špatný příjem signálu	★ Vysoké budovy nebo kopce v okolí mohou způsobovat odrazy signálu analogového vysílání a duchy obrazu. Kvalitu obrazu můžete zlepšit změnou orientace antény. ★ Pokud používáte pokojovou anténu, může být příjem za určitých podmínek ztížený. Zkuste příjem zlepšit změnou orientace antény. Pokud se obraz nezlepší, použijte venkovní anténu.
Žádný obraz	★ Zkontroluje, že je k televizoru řádně připojena anténa. ★ Zkuste vybrat jiný kanál a ověřte, zda není problém mimo váš přijímač.
Obrazje v pořádku, ale beze zvuku	★ Zvyšte hlasitost. ★ Zkontrolujte, zda není vypnutý zvuk televizoru. Opětovným stiskem tlačítka vypnutí zvuku obnovte původní hlasitost.
Zvukje v pořádku, ale žádný obraz nebo chybn?barvy	★ Zvyšte kontrast a jas obrazu.
Sněžení v obraze, šum nebo zasekávající se obraz	★ Zkontroluje řádné připojení antény.
Rušivé vodorovné pruhy přes obraz	★ Rušení způsobované elektrickými spotřebiči, jakou jsou vysoušeče vlasů nebo vysavače. Vypněte tyto spotřebiče používané v blízkosti televizoru.
Dálkové ovládání nefunguje	★ Ujistěte se, že je odstraněn plastový sáček dodaný s dálkovým ovládáním. Zkuste použít dálkový ovladač v kratší vzdálenosti od televizoru. Zkontrolujte, zda je umístění baterií správné, nebo zkuste použít nové baterie pomocí dálkového ovladače. ★ Televizor přejde do pohotovostního režimu, pokud během několika minut neobdrží žádnou odpověď.
Žádné video (režim PC)	★ Zkontrolujte, zda je kabel správně připojen k portu HDMI nebo zda je kabel na některých místech ohnutý.
Bliká svislá čára (režim PC)	★ Vstupte do hlavní nabídky a upravte svislé umístění tak, aby svislá čára byla vyloučena.
Horizontální trhání (režim PC)	★ Upravte vodorovné umístění obrazovky tak, aby se odstranily všechny vodorovné čáry.
Obrazovka je příliš světlá nebo tmavá (režim PC)	★ Upravte jas nebo kontrast v hlavní nabídce.
Žádná odpověď z PC	★ Zkontrolujte, zda je rozlišení displeje počítače nastaveno na kompatibilní rozlišení pro televizor.
Řádky se objevují, když je zařízení připojeno k portu RCA	★ Ujistěte se, že používáte kabel v dobré kvalitě.
Problémy nejsou vyřešeny	★ Odpojte napájecí kabel a vyčkejte 30 sekund, poté jej znovu zapojte do zásuvky. Pokud problémy přetrvávají, nepokoušejte se sami televizor opravit. Laskavě kontaktujte servisní středisko.

Pokud výše uvedené pokyny nepomohou problém odstranit, odpojte televizor na cca 60 vteřin od napájení a poté jej znovu zapojte. Pokud potíže přetrvávají, obraťte se na kvalifikovaný servis. Nepokoušejte se přístroj opravit vlastními silami.

Ovladač



* Google Assistant není k dispozici v určitých jazycích a zemích. Dostupnost služeb se liší podle země a jazyka.

- ① Přepíná televizor mezi zapnutým a pohotovostním režimem
- ② Ztlumení nebo obnovení zvuku televizoru
- ③ Pokračujte v stisknutí tlačítek pro výběr kanálu.
- ④ **☰** : Spuštění nabídky aplikace v Google TV
- ⑤ **☒** : Možnosti zobrazení/výběru zdroje signálu.
- ⑥ **INFO**: Zobrazuje informace o aktuálním kanálu například aktuální čas a název kanálu.
- ⑦ Zvýšit hlasitost./Snížit hlasitost.
- ⑧ Vyberte kanál dopředu.
- ⑨ **Asistent Google**
Ovládejte televizi pomocí hlasu pomocí Googlu.
- ⑩ Vyberte účet
- ⑪ Otevřete nabídku konfiguračního souboru.
- ⑫ **Navigační tlačítka**: Kurzor NAHORU/VLEVO/VPRAVO/DOLŮ.
- ⑬ Potvrďte nebo zadejte
- ⑭ **Zadní**: Stisknutím se můžete pohybovat zpět v nabídkách
- ⑮ Do televize
- ⑯ **DOMOV**: Zobrazuje domovskou obrazovku.
- ⑰ **NETFLIX**:
Připojuje se k NETFLIXU pro sledování online televizních pořadů a filmy (vyžaduje připojení k internetu).
- ⑱ **YouTube**:
Připojuje se k YouTube (vyžaduje připojení k internetu)
- ⑲ **Prime video** :
Připojuje se k Prime Video (vyžaduje připojení k internetu).
Google Play :Připojuje se k Google Play.
- ⑳ Otevřete stránku USB.
- ㉑ Přístup k položce nebo stránce Barva.
- ㉒ **Výstup**: Ukončete nabídku OSD.
- ㉓ Zobrazí elektronického programového průvodce EPG.
- ㉔ Přehrát poslední/další program.
- ㉕ Přehrát/Pozastavit/Zastavit program.
- ㉖ **SUBT**
- ㉗ **Zvuk**: Zobrazí seznam jazyků zvuku a vyberte jazyk zvuku nebo formát zvuku, pokud je k dispozici (pouze platí, pokud televizní program tuto funkci má).
- ㉘ **TXT**: Stisknutím tlačítka vstoupíte do teletextu během přehrávání programu.



LIKVIDACE VÝROBKU PO UKONČENÍ ŽIVOTNOSTI

Likvidace použitých elektrických a elektronických zařízení (platí v členských zemích EU a dalších

evropských zemích se zavedeným systémem třídění odpadu)

Vyobrazený symbol na produktu nebo na obalu znamená, že s produktem by nemelo být nakládáno jako sdomovním odpadem. Produkt odevzdejte na místo určené pro recyklaci elektrických a elektronických zařízení.

Správnou likvidací produktu zabráníte negativním vlivům na lidské zdraví a životní prostředí.

Recyklace materiálů přispívá kochrane přírodních zdrojů. Více informací orecyklaci tohoto produktu Vám poskytne obecní úřad, organizace pro zpracování domovního odpadu nebo prodejní místo, kde jste produkt zakoupili.



Správná likvidace baterií v tomto výrobku

(platí v zemích se zavedenými systémy třídění odpadu)

Toto označení na baterii, v příručce nebo na obalu znamená, že by baterie na konci své

životnosti neměla být likvidována společně s jiným komunálním odpadem. Případně

vyznačené chemické značky Hg, Cd nebo Pb upozorňují na to, že baterie obsahuje rtuť,

kadmium nebo olovo v množství překračujícím referenční úroveň stanovené směrnici

2006/66/ES. Pokud nebudou baterie správně zlikvidovány, mohou tyto látky poškodit zdraví

osob nebo životní prostředí.

V zájmu ochrany přírodních zdrojů a opětovného použití materiálů vás žádáme, abyste oddělili baterie od ostatních typů odpadu a recyklovali je v rámci místního systému recyklace baterií.



Pozor



Abyste předešli možnému poškození sluchu, neposlouchejte po dlouhou dobu vysokou hlasitost.

Provozní prostředí

Provozní teplota: 5–35 °C (41–95 °F)

Provozní vlhkost: 20–75%, bez kondenzace

Skladovací teplota: -15-45 °C (-5-113 °F)

Skladovací vlhkost: 10–90%, bez kondenzace

Maximální výkon vysílače BT: 100 mW při 2,4 GHz až 2,4835 GHz

Maximální výkon vysílače Wi-Fi: 100 mW při 2,4 GHz až 2,4835 GHz, 5,15 GHz až 5,35 GHz a 5,47 GHz až 5,725 GHz

Funkci 5 GHz sítě WLAN (Wi-Fi) tohoto zařízení je dovoleno používat pouze v interiérech.

	BE	BG	CZ	DK	DE	EE	IE
	EL	ES	FR	HR	IT	CY	LV
	LT	LU	HU	MT	NL	AT	PL
	PT	RO	SI	SK	FI	SE	UK



TELE System



Google TV

TS24FL SMG15
Návod na použitie

SK



OBSAH

Informácie o Bezpečnostných Opatreniach.....	1
Dôležité Bezpečnostné Opatrenia.....	1
Tlačidlá a TV Rozhranie.....	2
Schéma Pripojenia Externého Zariadenia.....	2
Inštalácia a Pripojenie TV.....	3
Návod na Inštaláciu TV Stojana.....	3
OSD.....	4
1. Úvodné Nastavenie.....	4
2. Domov.....	7
3. Nastavenia.....	8
4. Účty a prihlásenie	10
Pomoc.....	11
Diaľkové Ovládanie.....	12

Informácie o Bezpečnostných Opatreniach

	Výkřičník v trojuholníku znamená, že dokumentácia k zariadeniu obsahuje dôležité pokyny na údržbu a technickú obsluhu.	CAUTION RISK OF ELECTRIC SHOCK DO NOT OPEN
	Pozor Symbol blesku v trojuholníku varuje používateľa, že v tomto zariadení je prítomné vysoké napätie, ktoré predstavuje riziko úrazu elektrickým prúdom.	Súčasnú zariadenie pracuje s vysokým napätím. Aby ste znížili riziko úrazu elektrickým prúdom, neodstraňujte panel z tela, vyhľadajte pomoc kvalifikovaného technika. Ak bol televízor poškodený alebo inštalácia bola vykonaná nesprávne - hrozí nebezpečenstvo úrazu elektrickým prúdom, nepokúšajte sa sami otvárať telo televízora, na opravu budete musieť vyhľadať pomoc odborníka.

Dôležité Bezpečnostné Opatrenia

- 1) Prečítajte si návod.
- 2) Uložte návod.
- 3) Dbajte na všetky varovania.
- 4) Dodržujte všetky pokyny.
- 5) Nepoužívajte toto zariadenie, keď je blízko vody.
- 6) Čistite iba suchou handričkou.
- 7) Nebráňte vstupu vzduchu do zariadenia blokovaním ventilačných otvorov.
- 8) Neinštalujte toto zariadenie v blízkosti zdrojov tepla, ako sú radiátory, ohrievače, kachle alebo iné zariadenia (vrátane zosilňovačov), ktoré produkujú teplo.
- 9) Neporušujte bezpečnostné funkcie bipolárnej zástrčky alebo uzemňovacej zástrčky. Bipolárna zástrčka má dva hroty, z ktorých jeden je širší ako druhý. Uzemňovacia zástrčka má dva spoločné kolíky a tretí uzemňovací kolík. Široký kontakt alebo uzemňovací kontakt zástrčky slúži na zaistenie vašej bezpečnosti. Ak zástrčka nepasuje do zásuvky, poraďte sa s elektrikárom, aby starú zástrčku alebo zásuvku vymenil. 
- 10) Nestúpajte na napájací kábel ani ho neohýbajte, najmä v mieste pripojenia v blízkosti elektrickej zásuvky alebo káblového vývodu zariadenia.
- 11) Používajte iba prídavné zariadenia, ktoré sú schválené výrobcom.
- 12) Zariadenie pripevnite iba na vozík, stojan, statív alebo stôl určený výrobcom alebo predávaný so zariadením. Ak používate vozík, buďte opatrní pri presúvaní zariadenia, pretože sa môže prevrátiť.
- 13) Počas búrok s bleskami alebo pri dlhšom nepoužívaní odpojte zariadenie zo sieťovej zásuvky.
Pozor:
- 14) Aby ste predišli riziku vznietenia alebo úrazu elektrickým prúdom, nevystavujte zariadenie miestam s tekutinami alebo vlhkosťou.
- 15) Napájací kábel sa používa na vypnutie zariadenia. Káblový prístup by mal byť jednoduchý.
- 16) Zásuvka musí byť blízko zariadenia a musí byť ľahko dostupná.
- 17) Toto zariadenie nikdy neumiestňujte na police a police, ak tam nie je zabezpečené dostatočné vetranie alebo sa nedodržiavajú pokyny výrobcu.
- 18) Zariadenie nesmie byť vystavené kvapkaniu a špliechaniu. Nádoby s vodou, napr. kvetináče, sa nesmú umiestňovať na vrch zariadenia.
- 19) Na vrch zariadenia neumiestňujte zdroje nebezpečenstva (napríklad nádoby s tekutinami, sviečky svieti).
- 20) Montáž na stenu alebo strop – Zariadenie musí byť namontované na stenu alebo strop v súlade s odporúčaniami výrobcu.
- 21) Televízor, diaľkový ovládač a batérie nikdy neumiestňujte do blízkosti krbu alebo iných zdrojov tepla vrátane priameho slnečného žiarenia. Aby ste zabránili šíreniu požiaru, vždy držte sviečky alebo iné zdroje ohňa mimo TV, diaľkového ovládača a batérií. 
- 22) Na zabezpečenie normálnej prevádzky nepripájajte do USB vstupu zariadenia s napätím vyšším ako 0,5 A. Táto príručka technickej údržby je určená pre kvalifikovaných odborníkov. Ak nemáte kvalifikáciu, neohýbajte zariadením a nerobte nič, čo nie je popísané v tomto návode na použitie, aby ste znížili riziko úrazu elektrickým prúdom.
- 23) Batéria nesmie byť vystavená priamemu slnečnému žiareniu, ohňu a iným zdrojom tepla.
- 24)  Toto zariadenie patrí medzi elektrické spotrebiče triedy II s dvojitoú izoláciou, takže nie je potrebné ho uzemňovať.
- 25) Maximálna teplota na používanie zariadenia - 45 stupňov, maximálna výška - 2000 metrov.

Tlačidlá a TV Rozhranie

TV tlačidlá

Poznámka: Nasleduje iba funkčný diagram. A skutočná poloha a usporiadanie rôznych modelov môže byť odlišné. Jeden kľúč:



Stlačením tohto tlačidla v pohotovostnom režime zapnete/vypnete TV.

Šedem kľúčov:

	Zapnite/vypnite napájanie.
	Voľba vstupu externého signálu.
	Zobrazte hlavnú ponuku a potvrdíte výber položiek ponuky.
	Výber kanálov.
	Nastavenie hlasitosti.

TV pripojenia

Poznámka: Nižšie je uvedená ponuka rôznych terminálov, presné umiestnenie a rozloženie, počet rôznych modelov sa môže líšiť.

	AV vstup Vstup externého AV signálu		USB vstup Pripojte USB zariadenie na prehrávanie multimediálnych súborov.
	HDMI vstup Vstup digitálneho signálu pre pripojenie videa cez HDMI.		OPTICKÝ VÝSTUP Pripojenie SPDIF prijímača
	ANT 75 Vstup pre pripojenie antény (75/VHF/UHF)		RJ45 Pripojte sa k internetu.



* Nedotýkajte sa konektorov HDMI a USB a nepribližujte sa k nim a nedovoľte, aby elektrostatický výboj rušil činnosť týchto konektorov v prevádzkovom režime USB, inak televízor prestane fungovať alebo televízor prestane fungovať.

SchéMa Pripojenia ExternÉHo Zariadenia

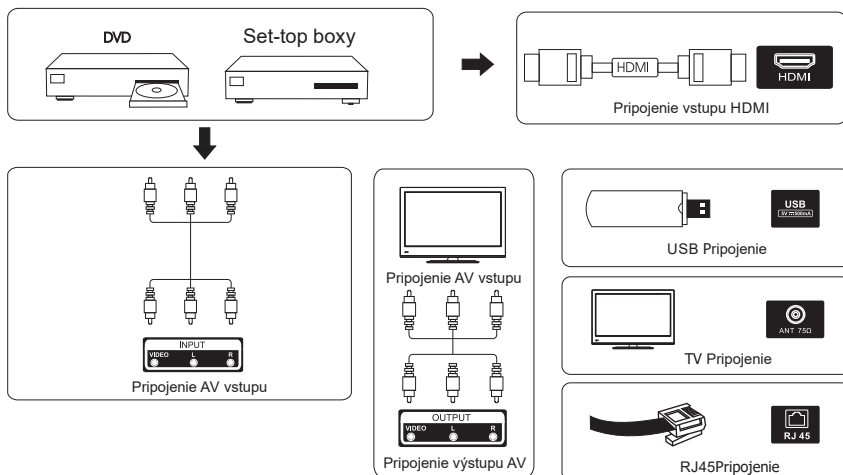

Inštalácia a pripojenie TV

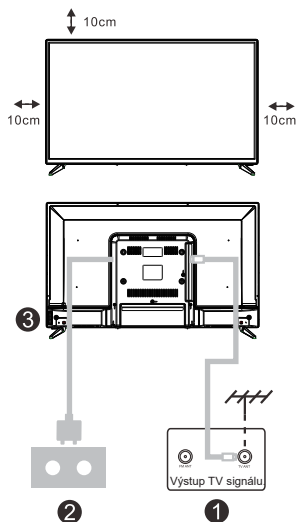

Nainštalujte Televízor

Televízor umiestnite na pevný povrch, ktorý unesie hmotnosť televízora. Aby ste predišli nebezpečenstvu, nevystavujte televízor vode ani teplu (napr. sviečka, ohrievač), nezakrývajte vetracie otvory na zadnom paneli televízora.

Anténa a napájacie vstupy

1. Zasuňte anténny kábel do anténnej zásuvky na zadnej strane TV. Zapni TV
2. Zapojte napájací kábel televízora (AC 100-240 V- 50/60 Hz).

Zapnúť televízor

3. Pripojte napájací zdroj, prejdite do pohotovostného režimu (červená kontrolka), stlačte tlačidlo napájania televízora alebo tlačidlo napájania na diaľkovom ovládači, aby sa televízor rozsvietil.

Poznámka: Ak má model na hornej strane zásuvku na kartu CI, v taške s príslušenstvom nájdete silikónovú zátku pre zásuvku na kartu CI (v prípade modelov bez zásuvky na kartu CI takáto silikónová zátka nie je), ak kartu CI nepoužívate, vložte silikónovú zátku do slotu.

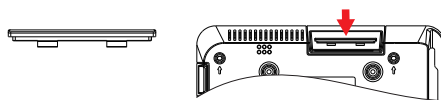

Poznámka: Nákresy sú len informatívne.

Návod na inštaláciu TV stojana

1. Otvorte škatuľu, vyberte televízor, príslušenstvo a stojan (niektoré modely nemajú stojan).
2. Aby ste predišli poškodeniu TV, rozťahnite mäkkú handričku a umiestnite TV obrazovkou smerom k handričke, pripevnite základňu stojana k TV pomocou skrutiek.
3. Pripevnite držiak pomocou skrutiek a pripevnite ho k TV.
4. Inštalácia je dokončená.

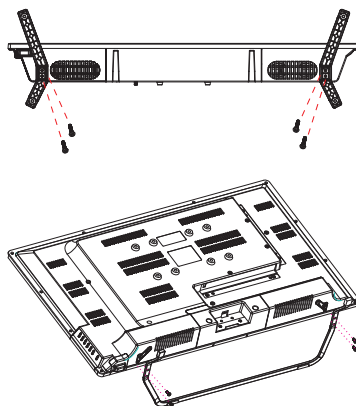

Poznámka:

Výkresy sú len informatívne. Venujte prosím pozornosť podrobnostiam vašej podpory.

Úvodné nastavenie

1. Úvodné nastavenie

Párovanie diaľkového ovládača Bluetooth

1. Súčasne stlačte tlačidlá „SPÄŤ“ ← a „Domov“ 🏠 na diaľkovom ovládači, čím vstúpíte do režimu párovania Bluetooth. Po spustení režimu párovania bude kontrolka na diaľkovom ovládači blikať.
2. Ak chcete režim párovania preskočiť, vyberte ikonu „Preskočiť“.

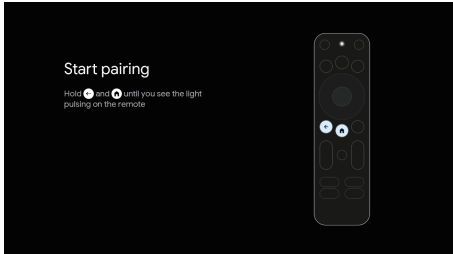

Pri prvom úvodnom nastavení vás sprievodca nastavením na obrazovke prevedie nastavením televízora. Pre správne nastavenie televízora postupujte podľa pokynov.

Výber jazyka

Pomocou tlačidiel $\swarrow \searrow$ vyberte jazyky systému a potom stlačte tlačidlo „OK“ na potvrdenie.

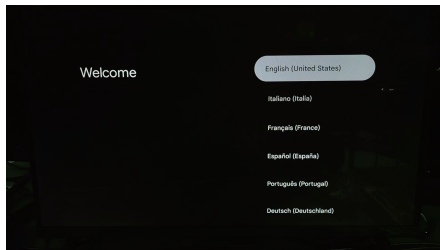

Rýchle nastavenie pomocou telefónu

POZNÁMKA: Toto rozhranie je poskytované službou Google podľa aktuálneho regiónu.

Niektoré regióny nemusia mať toto rozhranie. Skutočné poskytovanie službou Google má prednosť.

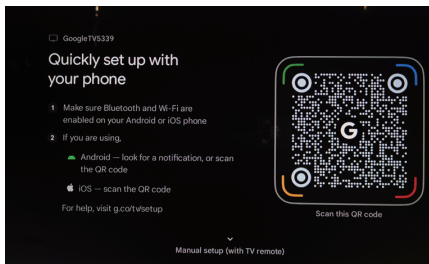

Úvodné nastavenie

1. Úvodné nastavenie

Nastavenie režimu zariadenia

Použite tlačidlá **↖** na výber režimu vášho televízora a potom stlačte tlačidlo **【OK】** na potvrdenie.

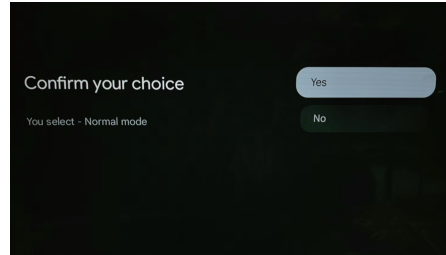
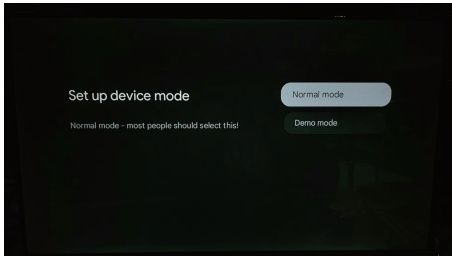

Základné nastavenie televízora

Stlačte tlačidlo **【OK】** pre vstup na ďalšiu stránku s výberom siete Wi-Fi.

Konfigurácia siete Wi-Fi

Stlačením tlačidiel **↖** vyberte sieť Wi-Fi, ku ktorej sa chcete pripojiť, zadajte heslo a potom potvrdte pripojenie.

Ak vyberiete možnosť „Preskočiť“, môžete to vykonať na domovskej stránke alebo v ponuke nastavení.

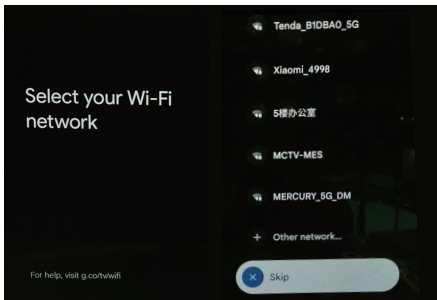

Vyberte si služby

Stlačte tlačidlo „Potvrdiť“ pre vstup.

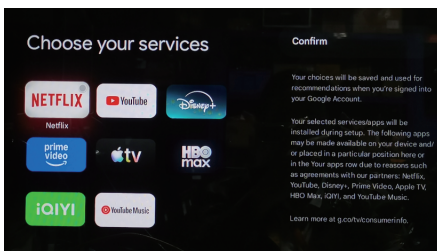

Úvodné nastavenie

1. Úvodné nastavenie

Výber jazyka

Použite tlačidlá **↖** na výber jazyka a potom stlačte tlačidlo **【OK】** na potvrdenie.

Výber regiónu alebo krajiny

Použite tlačidlá **↖** na výber regiónu alebo krajiny a potom stlačte tlačidlo **【OK】** na potvrdenie.

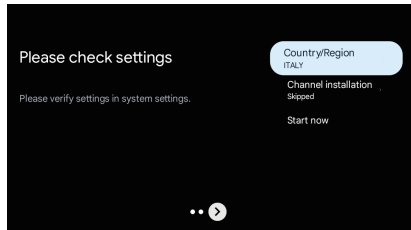
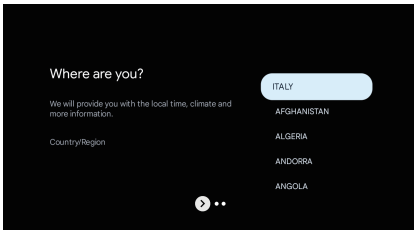

Využite Google TV naplno

Zmluvné podmienky

Prijatím zmluvných podmienok spoločnosti Google s cieľom zlepšiť používateľský komfort, vyberte možnosť „Prijat“ a pokračujte v plnení tejto podmienky.

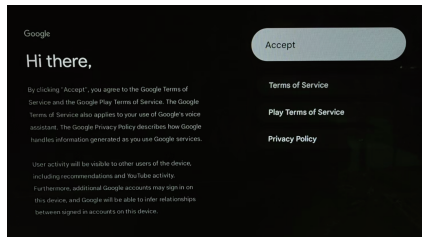

Služby Google

Vyberte možnosť „Prijat“ a potvrďte, či chcete, aby sa vaša poloha identifikovala v zariadení Google TV™, a súhlasíte s automatickým odosielaním diagnostických informácií spoločnosti Google s cieľom zlepšiť a ššie používateľské prostredie Google. Vyhľadávajte vo všetkých aplikáciách vášho televízora Pomocou tlačidiel **↖** nastavte možnosť Povolit a potom stlačte tlačidlo **【OK】** na potvrdenie.

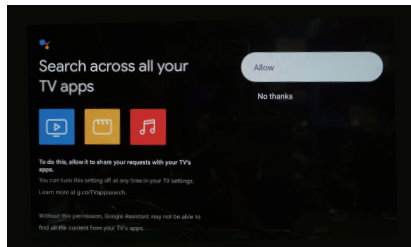
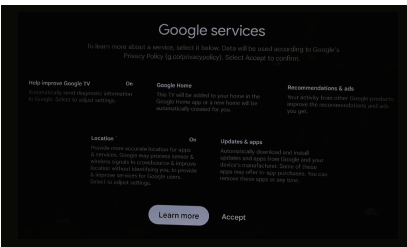

2. DOMOV

Po dokončení úvodného nastavenia sa do domovskej obrazovky dostanete stlačením tlačidla  tlačidlo pre zobrazenie domovskej stránky.

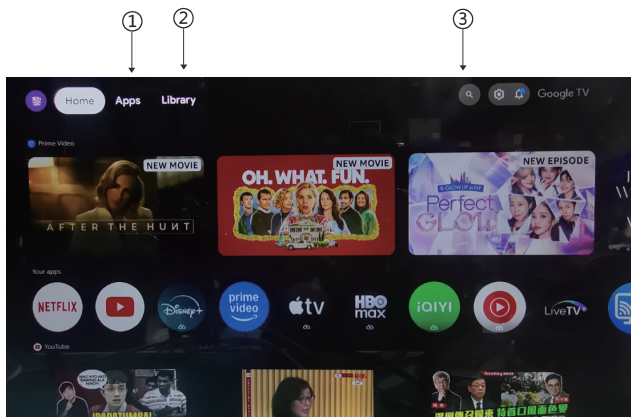

*Domovské rozhranie v niektorých krajinách sa môže zobrazovať inak ako na obrázku vyššie. Podrobnosti nájdete v skutočnom produkte.

1. Aplikácie

Vyberte možnosť „Aplikácie“ a získajte prístup ku všetkým svojim aplikáciám. V tomto riadku sú vám k dispozícii predinštalované aplikácie.

2. Knižnica

Jeden zoznam pre všetky vaše objavy. Keď uvidíte zaujímavý program alebo film, pridajte si ho do zoznamu sledovaných položiek, aby ste si mohli udržať prehľad o svojich nových objavoch.

3. Vyhľadávanie

Použite svoj hlas na prepínanie medzi programmi, ovládanie zariadení a ďalšie – stačí sa opýtať Googlu.

Nastavenia

3. Nastavenia

Umožňuje nastaviť rôzne nastavenia výkonu vášho televízora.

1. Stlačením tlačidla </> vyberte možnosť „Nastavenia“, ktorá sa nachádza v pravom hornom rohu obrazovky.
2. Stlačením tlačidla \wedge/\vee vyberte možnosť, ktorú chcete upraviť v ponuke Nastavenia.
3. Stlačením tlačidla **【OK】** vstúpte.

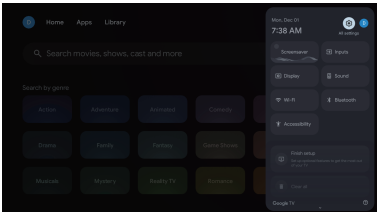

Kanál

Kanál a vstupy

Zobrazenie podponuky skenovania na základe rôznych režimov inštalácie kanálov.

1. Stlačením tlačidla \wedge/\vee vyberte možnosť „Zdroj kanála“ a vstupy“.
2. Stlačením tlačidla **【OK】** vyberte možnosť „Vstupy“, stlačením tlačidla **【OK】** prejdite do ponuky „Vstupy“ a potom stlačením tlačidla \wedge/\vee vyberte možnosť HDMI1, HDMI2, HDMI3, Kompozitný atď.

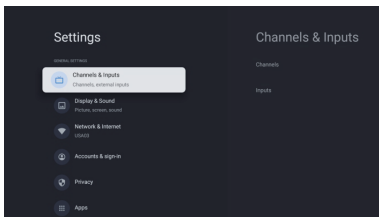

Sieť a internet

Upravte všetky sieťové nastavenia a skontrolujte pripojenie, ak máte problémy s pripojením.

1. Stlačením tlačidla \wedge/\vee vyberte v ponuke nastavení možnosť „Sieť a internet“.
2. Stlačením tlačidla \wedge/\vee vyberte: Internetové pripojenie, IP adresa, MAC adresa zariadenia, Sila signálu, Nastavenia proxy, Nastavenia IP.

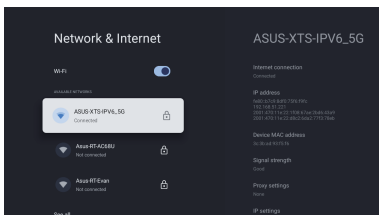

Nastavenia

3. Nastavenia

System

1. Stlačením tlačidla **▲▼** vyberte možnosti Šetrič obrazovky, Napájanie a energia, Informácie o aplikácii, Dátum a čas, Jazyk, Klávesnica, Vstupy, Obraz, Zvuk, Asistent Google, Obnoviť a ďalšie.
2. Stlačením tlačidla **【OK】** prejdite na príslušnú podmožnosť.

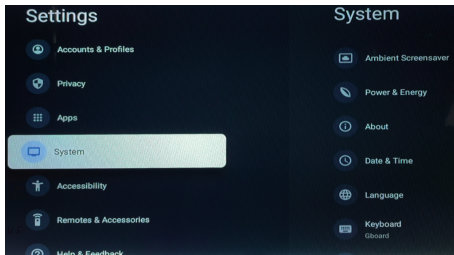

Informácie

1. Stlačením tlačidla **▲▼** zobrazíte ďalšie informácie, ako napríklad Aktualizácia systému, Názov zariadenia, Obnoviť, Stav, Právne informácie, Model, Verzia operačného systému Android TV.
2. Stlačením **←** tlačidla sa vrátite do predchádzajúcej ponuky.
- Stlačením **←** tlačidla opustíte ponuku.

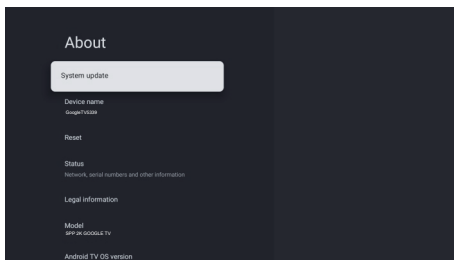

Dialkové ovládače a príslušenstvo

1. Otvorte nastavenia Bluetooth.
2. Stlačením tlačidla **▲▼** vyberte Bluetooth a potom stlačte tlačidlo „OK“ na potvrdenie.

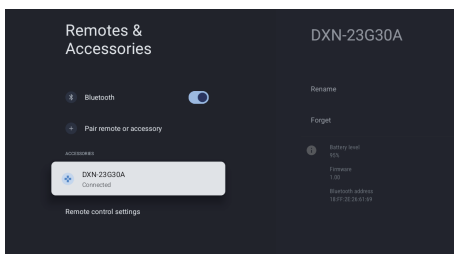

Účty a prihlásenie

4. Účty a prihlásenie

Ak chcete mať prístup a sťahovať aplikácie, musíte sa prihlásiť pomocou účtu Google.

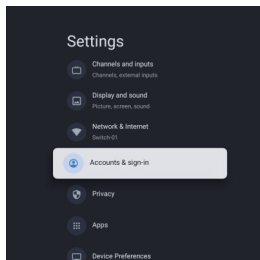

Po otvorení služby Google Play sa zobrazí výzva na prihlásenie a vytvorenie nového účtu.

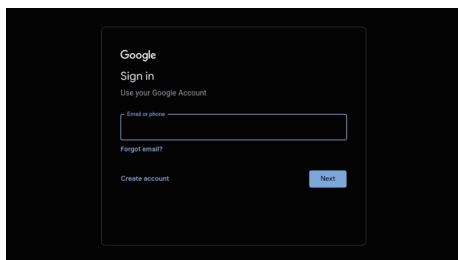

Po prihlásení budete presmerovaní na nižšie uvedenú stránku, kde si môžete prejsť zoznam aplikácií dostupných na stiahnutie alebo kliknúť na tlačidlo vyhľadávania a vyhľadať zadaním textu alebo oslovením Googlu pomocou hlasového ovládača.

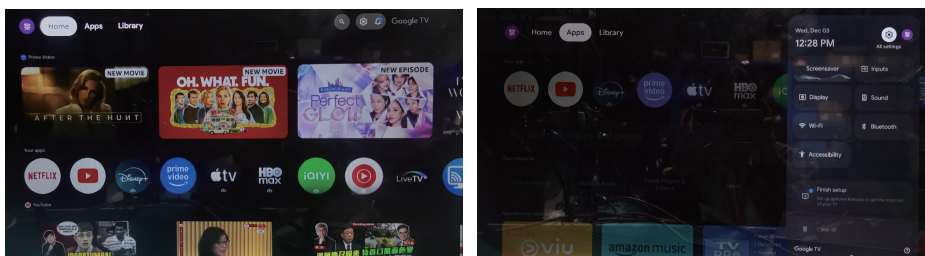

*Niektoré používateľské rozhrania sa môžu zobrazovať odlišne od obrázka vyššie. Podrobnosti nájdete v skutočnom produkte.

Pomoc

Žiadna energia	<ul style="list-style-type: none"> • Skontrolujte, či je napájací kábel zapojený. Ak to takto pokračuje, odpojte kábel a do minúty ho zapnite. Znova zapnite TV.
Signál je prijímaný nesprávne	<ul style="list-style-type: none"> • Dvojitý alebo rušený obraz v prípade prítomnosti vysokých budov alebo hôr okolo televízora. Obraz môžete upraviť manuálne: prečítajte si pokyny na nastavenie signálu alebo zmeňte smer vonkajšej antény. • Ak používate izbovú anténu, za určitých okolností môže byť príjem signálu zložitý. Preto môžete zmeniť smer antény a upraviť tak obraz. Ak nemôžete zmeniť kvalitu obrazu, musíte použiť vonkajšiu anténu.
Nie je tam žiadny obraz	<ul style="list-style-type: none"> • Skontrolujte, či je anténa správne pripojená k TV. • Skúste vybrať iné kanály, aby ste zistili, či problém nie je v samotnom TV.
Video bez zvuku	<ul style="list-style-type: none"> • Pridaj hlasitosť • Skontrolujte, či je tichý režim zapnutý alebo nie, a stlačením tlačidla Mute stlmenie resetujte režim stlmenia.
Je počuť zvuk, ale žiadny obraz, alebo je problém s farbou	<ul style="list-style-type: none"> • Zvýšte kontrast a jas
Statický obraz so šumom	<ul style="list-style-type: none"> • Skontrolujte, či je anténa správne pripojená k TV.
Interferencia a vzhľad vodorovných čiar	<ul style="list-style-type: none"> • Vysávač a sušič vlasov môžu prekážať pri prevádzke elektrických spotrebičov. Vypnite všetky elektrické spotrebiče tohto druhu.
Diaľkové ovládanie nefunguje	<ul style="list-style-type: none"> • Skontrolujte, či bol z diaľkového ovládača odstránený plastový obal. Skúste použiť diaľkový ovládač z najbližšej vzdialenosti. Skontrolujte, či sú batérie vložené správne, alebo batérie vymeňte. • Televízor sa prepne do režimu STANDBY, ak do niekoľkých minút diaľkový ovládač nezačne fungovať.
Žiadne video v režime PC	<ul style="list-style-type: none"> • Skontrolujte, či je kábel monitora správne pripojený k HDMI. • Skontrolujte, či kábel monitora nie je skrútený alebo nie.
Vertikálne blikanie v režime PC	<ul style="list-style-type: none"> • Vstúpte do hlavnej ponuky, použite regulátor šumu frekvencie obrazu na odstránenie zvislých čiar.
Horizontálne prestávky v režime PC	<ul style="list-style-type: none"> • Upravte zvuk v hlavnej ponuke, aby ste vymazali vodorovné zlomy riadkov.
Obrazovka je príliš tmavá alebo príliš svetlá, (režim PC)	<ul style="list-style-type: none"> • Upravte kontrast alebo jas v hlavnej ponuke.
Funkcia PC nefunguje	<ul style="list-style-type: none"> • Skontrolujte, či sú nastavenia počítača kompatibilné s rozlíšením obrazovky
Pri pripojení k RCA vstupu sa prerušujú linky	<ul style="list-style-type: none"> • Používajte vysokokvalitný kábel.
Problém stále existuje	<ul style="list-style-type: none"> • Odpojte napájací kábel, počkajte 30 sekúnd a potom ho znova zapojte. Ak problém pretrváva takto, nepokúšajte sa televízor opraviť sami, obráťte sa na servisné stredisko.

Nenechávajte na TV zobrazený statický obraz, či už z pozastaveného videa, obrazovky ponuky atď. na dlhší čas, pretože to môže poškodiť obrazovku a spôsobiť vypálenie obrazu.

Dialkové ovládanie



*Google Assistant is not available in certain languages and countries. Availability of services varies by country and language.

- ① Prepína televízor medzi zapnutým a pohotovostným režimom
- ② Stlmenie alebo obnovenie zvuku televízora
- ③ Pokračujte v stláčaní tlačidiel pre výber kanála.
- ④ **☰** : Spustíte ponuku aplikácií v Google TV
- ⑤ **☑** : Možnosti zobrazenia/výberu zdroja signálu.
- ⑥ **INFO**:Zobrazuje informácie o aktuálnom kanáli napríklad aktuálny čas a názov kanála.
- ⑦ Zvýšiť hlasitosť./Znížiť hlasitosť.
- ⑧ Vyberte kanál dopredu.
- ⑨ **Asistent Google**
Ovládajte televízor pomocou hlasu pomocou služby Google.
- ⑩ Vyberte účet
- ⑪ Otvorte ponuku konfiguračného súboru.
- ⑫ **Navigačné tlačidlá**: Kurzor HORE/DOĽAVA/DOPRAVA/DOLE.
- ⑬ Potvrďte alebo zadajte
- ⑭ **Chrbát**: Stlačením sa presuniete späť v menu
- ⑮ Do televízie
- ⑯ **DOMOV**: Zobrazuje domovskú obrazovku.
- ⑰ **NETFLIX**:
Pripája sa k sieti NETFLIX pre sledovanie online televíznych relácií a filmy (vyžaduje sa internetové pripojenie).
- ⑱ **YouTube**:
Pripája sa k YouTube (vyžaduje sa internetové pripojenie)
- ⑲ **Prime video** :
Pripája sa k Prime Video (vyžaduje sa internetové pripojenie).
Google Play :Pripája sa k službe Google Play.
- ⑳ Otvorte stránku USB.
- ㉑ Prístup k položke alebo stránke Farba.
- ㉒ **Exit**:Ukončíte ponuku OSD.
- ㉓ Zobrazuje elektronického programového sprievodcu EPG.
- ㉔ Prehrať posledný/nasledujúci program.
- ㉕ Prehrať/Pozastaviť/Zastaviť program.
- ㉖ **SUBT**
- ㉗ **Zvuk**: Zobrazí zoznam jazykov zvuku a vyberie jazyk zvuku alebo formát zvuku, ak je k dispozícii (iba platí, ak má televízny program túto funkciu).
- ㉘ **TXT**: Stlačením vstúpite do teletextu počas prehrávania programu.



Správna likvidácia tohto výrobku (odpadové elektrické a elektronické zariadenia) (Platné v krajinách so systémom separovaného zberu) Toto označenie na výrobku, príslušenstve alebo v sprievodnej brožúre hovorí, že po skončení životnosti produktu a elektronického príslušenstva (napr. nabíjačka, náhlavná súprava, kábel USB) by sa tieto položky nemali likvidovať s iným komunálnym odpadom. Aby ste zabránili možnému poškodeniu životného prostredia alebo ľudského zdravia spôsobeného nekontrolovanou likvidáciou odpadu, tak, prosím, oddelte tieto položky od iných typov odpadu a zodpovedne ich recyklujte, aby ste podporili nepretržité opätovné využívanie materiálnych zdrojov. Používatelia produktov v domácnosti získajú informácie o mieste a spôsobe recyklácie ohľaduplne k životnému prostrediu buď u predajcu, u ktorého si daný produkt zakúpili, alebo na príslušnom mestskom úrade. Priemyselní používatelia by mali kontaktovať svojho dodávateľa a overiť si podmienky kúpnej zmluvy. Tento výrobok a elektronické príslušenstvo by sa nemali likvidovať spolu s ostatným priemyselným odpadom.



Správna likvidácia batérií obsiahnutých v tomto produkte (Platné v krajinách so systémom separovaného zberu) Toto označenie na batérii, príručke alebo balení indikuje, že batérie v tomto zariadení by sa po skončení životnosti nemali likvidovať s iným komunálnym odpadom. V prípade označenia chemické symboly Hg, Cd alebo Pb znamenajú, že batéria obsahuje ortuť, kadmium alebo olovo, ktoré presahujú referenčné hladiny uvedené v smernici ES 2006/66. Ak sa batérie správne nelikvidujú, tieto látky môžu poškodiť ľudské zdravie alebo životné prostredie. S cieľom chrániť prírodné zdroje a podporovať opätovné využívanie materiálov oddelujte batérie od iných typov odpadu a recyklujte ich prostredníctvom miestneho bezplatného systému na vrátenie batérií.

Pozor



Aby ste zabránili možnému poškodeniu sluchu, nepočúvajte dlhšiu dobu pri vysokej hlasitosti.

Prevádzkové prostredie

Prevádzková teplota: 5–35 °C (41–95 °F)
Prevádzková vlhkosť: 20–75%, bez kondenzácie

Skladovacia teplota: -15-45 °C (-5-113 °F)
Skladovacia vlhkosť: 10–90%, bez kondenzácie

Maximálny výkon vysielača BT: 100 mW pri 2,4 GHz – 2,4835 GHz
Maximálny výkon vysielača Wi-Fi: 100 mW pri 2,4 GHz – 2,4835 GHz, 5,15 GHz – 5,35 GHz & 5,47 GHz – 5,725 GHz

Funkcia tohto zariadenia na pripojenie k bezdrôtovej sieti 5 GHz WLAN (Wi-Fi) sa môže používať len v interiéri.

	BE	BG	CZ	DK	DE	EE	IE
	EL	ES	FR	HR	IT	CY	LV
	LT	LU	HU	MT	NL	AT	PL
	PT	RO	SI	SK	FI	SE	UK



TELE System



Google TV



TS24FL SMG15
Instrukcja obsługi

PL

Treść

Informacje Bezpieczeństwa	1
Ważne Instrukcje Dotyczące Bezpieczeństwa	1
Przyciski i Interfejs Telewizora	2
Schemat Podłączenia Urządzenia Zewnętrznego	2
Ustawienie i Podłączenie Telewizora	3
Instrukcja Instalacji Stojaka Telewizyjnego	3
OSD	4
1. Początkowe Ustawienia	4
2. DOM	7
3. Ustawienia	8
4. Konta i logowanie	10
Rozwiązywanie Problemów	11
Zdalne Sterowanie	12

Informacje bezpieczeństwa

	Wykrzyknik wewnątrz trójkąta równobocznego ma na celu zwrócenie uwagi użytkownika na obecność ważnych informacji w literaturze dołączonej do urządzenia.	UWAGA
	Ostrzeżenie Symbol błyskawicy ze strzałką w trójkącie równobocznym ma na celu ostrzeżenie użytkownika o obecności nieizolowanego niebezpiecznego napięcia w obudowie produktu, które może mieć wystarczającą wielkość, aby stanowić ryzyko porażenia prądem elektrycznym dla osób.	<p style="text-align: center;">RYZIKO PORAZENIA PRĄDEM NIE OTWIERAĆ</p> <p>Aby zmniejszyć ryzyko porażenia prądem, nie należy zdejmować pokrywy obudowy, a prace serwisowe należy zlecać wykwalifikowanemu pracownikom serwisu.</p> <p>Jeśli telewizor wszelkie zmiany lub regulacji zgrubnej, porażenia prądem do zranienia, nie należy próbować otwierać maszyny-konserwacja, centra kontaktu z klientem potrzebne remontu.</p>

Ważne instrukcje dotyczące bezpieczeństwa

- 1) Przeczytaj niniejszą instrukcję.
- 2) Zachować niniejszą instrukcję.
- 3) Przestrzegać wszystkich ostrzeżeń.
- 4) Postępuj zgodnie z wszystkimi instrukcjami.
- 5) Nie używaj tego urządzenia w pobliżu wody.
- 6) Czyść tylko suchą szmatką.
- 7) Nie blokuj żadnych otworów wentylacyjnych. Instalować zgodnie z instrukcjami producenta.
- 8) Nie instaluj urządzenia w pobliżu źródeł ciepła, takich jak grzejniki, rejestratory ciepła, piece lub inne urządzenia (w tym wzmocniacze) wytwarzające ciepło.
- 9) Nie wolno pomijać funkcji bezpieczeństwa wtyczki polaryzowanej lub z uziemieniem. Wtyczka spolaryzowana ma dwa ostrza, z których jedno jest szersze od drugiego. Wtyczka z uziemieniem ma dwa ostrza i trzeci boleć uziemiający. Jeśli dostarczona wtyczka nie pasuje do gniazdka, należy skonsultować się z elektrykiem w celu wymiany przestarzałego gniazdka.
- 10) Chroń przewód zasilający przed chodzeniem po nim lub przygnięciem, szczególnie przy wtyczkach, gniaздkach i w miejscu, w którym wychodzi z urządzenia.
- 11) Używaj tylko przystawek/akcesoriów określonych przez producenta.
- 12) Używaj wyłącznie z wózkiem, stojakiem, statywem, wspornikiem lub stołem określonym przez producenta lub sprzedawanym razem z urządzeniem. Jeśli używany jest wózek, należy zachować ostrożność podczas przemieszczania wózka/aparatu, aby uniknąć obrażeń w wyniku przewrócenia się.
- 13) Odłącz urządzenie od zasilania podczas burzy z piorunami lub gdy nie jest używane przez dłuższy czas.
Ostrożnie:
- 14) Aby zmniejszyć ryzyko pożaru lub porażenia prądem, nie wystawiaj tego urządzenia na działanie deszczu lub wilgoci.
- 15) Wtyczka sieciowa jest używana jako urządzenie odłączające, urządzenie odłączające musi być łatwo dostępne.
- 16) Gniazdko powinno być zainstalowane w pobliżu urządzenia i powinno być łatwo dostępne.
- 17) Produkt ten nie powinien być nigdy umieszczony w zabudowie, takiej jak regał lub stojak, chyba że zapewniona jest odpowiednia wentylacja lub przestrzegane są instrukcje producenta.
- 18) Urządzenie nie może być narażone na kapanie lub rozpryskiwanie, a na urządzeniu nie należy umieszczać żadnych przedmiotów wypełnionych płynem, takich jak wazony.
- 19) Nie należy umieszczać na aparaturze żadnych źródeł zagrożenia (np. przedmiotów wypełnionych cieczą, zapalonych świec).
- 20) Montaż na ścianie lub suficie - Urządzenie powinno być montowane na ścianie lub suficie tylko w sposób zalecany przez producenta.
- 21) Nigdy nie umieszczaj telewizora, pilota ani baterii w pobliżu otwartego ognia lub innych źródeł ciepła, w tym bezpośredniego światła słonecznego. Aby zapobiec rozprzestrzenieniu się ognia, należy zawsze trzymać świecę lub inne płomienie z dala od telewizora, pilota i baterii.
- 22) Złącze USB powinno być obciążone prądem 0,5 A podczas normalnej pracy.
Niniejsza instrukcja serwisowania jest przeznaczona wyłącznie dla wykwalifikowanego personelu serwisowego. Aby zmniejszyć ryzyko porażenia prądem, nie należy wykonywać żadnych czynności serwisowych innych niż te zawarte w instrukcji obsługi.chyba że jesteś do tego wykwalifikowany.
- 23) Akumulator nie powinien być narażony na działanie nadmiernego ciepła, takiego jak promienie słoneczne, ogień lub podobne.
- 24) Niniejsze urządzenie jest urządzeniem elektrycznym klasy II lub podwójnie izolowanym. Zostało ono zaprojektowane w taki sposób, że nie wymaga bezpiecznego połączenia z uziemieniem elektrycznym.
- 25) Maksymalna temperatura otoczenia podczas użytkowania wynosi 45 stopni.
Maksymalna wysokość użytkowania wynosi 2000 metrów.



Przyciski i interfejs telewizora

Przyciski TV

Uwaga: Poniższe jest tylko schematem funkcjonalnym. A faktyczna pozycja i rozmieszczenie różnych modeli może być inne.

Jeden klucz:

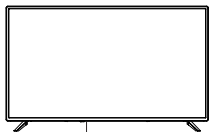

Naciśnij ten przycisk w trybie gotowości, aby włączyć/wyłączyć telewizor.

Siedem kluczy:

	Włączanie/wyłączanie zasilania.
SOURCE/EXIT	Wybór wejścia sygnału zewnętrznego.
MENU/OK	Wyświetl menu główne i potwierdź wybór pozycji menu.
CH+/-	Wybór kanału.
VOL+/-	Regulacja głośności.

Interfejs urządzenia

Uwaga: Poniżej przedstawiono różne interfejsy urządzenia, rzeczywistą pozycję i rozmieszczenie, liczba w różnych modelach może się różnić.

	Wejście AV Zewnętrzne wejście sygnału AV		Wejście USB Podłączenie urządzenia USB, aby odtwarzać pliki multimedialne
	Wejście HDMI Cyfrowe wejście sygnału ze złącza HDMI		Wyjście OPTYCZNE Podłączenie odbiornika SPDIF
	ANT 75 Wejście antenowe / telewizji kablowej (75 / YHF / UHF)		RJ45 Połącz się z Internetem.



* Nie dotykaj ani nie zbliżaj się do złączy HDMI, USB i nie dopuść, aby wylądowania elektrostatyczne zakłóciły działanie tych złączy w trybie pracy USB, w przeciwnym razie telewizor przestanie działać lub telewizor przestanie działać.

Schemat podłączenia urządzenia zewnętrznego

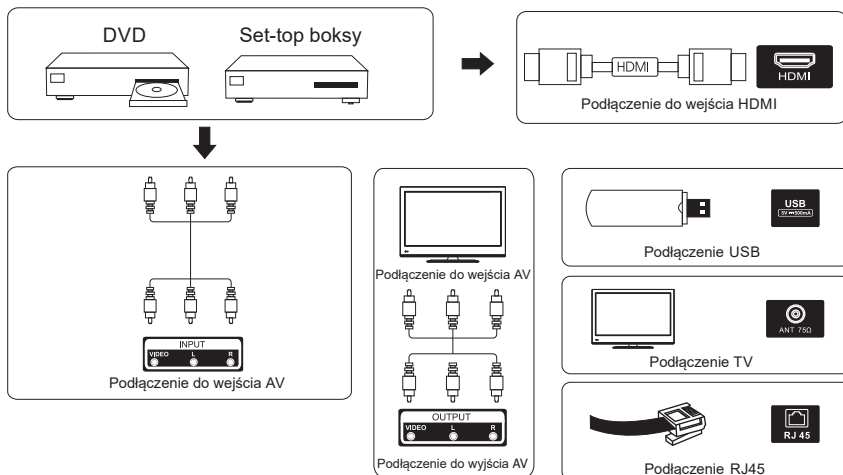

Ustawienie i podłączenie telewizora

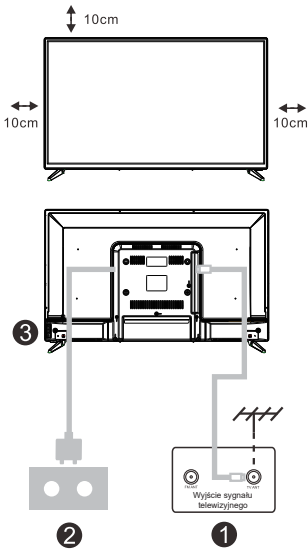

Ustawienie telewizora

Ustaw telewizor w stabilnym miejscu, które wytrzyma ciężar telewizora. W celu uniknięcia niebezpieczeństwa, nie należy ustawiać telewizora w pobliżu wody lub miejsc gorących (takich jak światło, świeca, urządzenia grzewcze), nie należy blokować wentylacji znajdującej się z tyłu telewizora.

Podłączenie anteny i włączenie zasilania

1. Podłącz kabel antenowy do gniazda antenowego znajdującego się z tyłu telewizora.
2. Podłącz przewód zasilający telewizora (AC100-240V~ 50/60Hz).

Włączenie telewizora

3. Naciśnij przycisk włączenia telewizora. Kontrolka zmieni kolor na zielony. Jeśli jest w trybie gotowości (lampka świeci na czerwono), aby włączyć telewizor naciśnij przycisk włączenia telewizora na pilocie.

Uwaga: Jeśli model ma gniazdo kart CI na górze, zatyczkę silikonową do gniazda karty CI można znaleźć w torbie z akcesoriami (w modelach bez gniazda karty CI nie ma takiej zatyczki silikonowej), należy włożyć silikonową zatyczkę do gniazda, gdy karta CI nie jest używana.

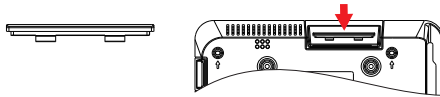

Uwaga:

Zdjęcie tylko dla celów informacyjnych.

Instrukcja instalacji stojaka telewizyjnego

1. Otwórz karton i wyjmij telewizor oraz rozrzucone akcesoria i podstawę (niektóre modele bez podstawy).
2. Aby uniknąć obrażeń telewizora, pokryte miękkim materacem, umieść go na stole, twarzą w dół na miękkim materacu, podstawa szyi jest przymocowany do telewizora za pomocą śrub.
3. przykręcić podstawę i podłączyć do telewizora.
4. Instalacja jest zakończona.

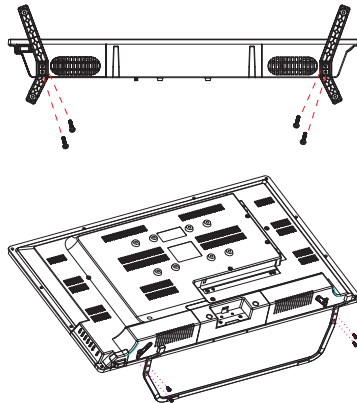

Uwaga:

Zdjęcie tylko dla celów referencyjnych.
Proszę przeważać w naturze

Początkowe ustawienia

1. Początkowe ustawienia

Parowanie pilota Bluetooth

1. Naciśnij jednocześnie przyciski „WSTECZ” ← i „Dom” 🏠 na pilocie, aby przejść do trybu parowania Bluetooth. Kontrolka na pilocie będzie migać po uruchomieniu trybu parowania.
2. Wybierz ikonę „Pomiń”, aby pominąć tryb parowania.

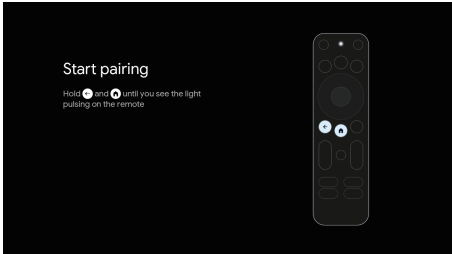

Podczas pierwszej konfiguracji, kreator konfiguracji na ekranie poprowadzi Cię przez proces konfiguracji telewizora. Postępuj zgodnie z instrukcją, aby poprawnie skonfigurować telewizor.

Wybór języka

Użyj przycisków \wedge/\vee , aby wybrać język systemu, a następnie naciśnij przycisk **[OK]**, aby potwierdzić.

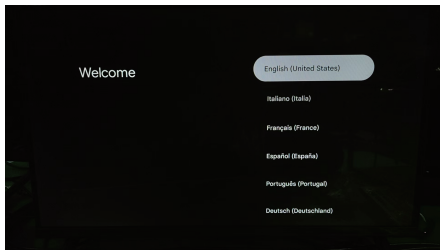

Szybka konfiguracja za pomocą telefonu.

UWAGA: Ten interfejs jest udostępniany przez usługę Google zgodnie z rzeczywistym regionem. Niektóre regiony mogą nie mieć tego interfejsu. Obowiązuje jednak wersja udostępniana przez usługę Google.



Początkowe ustawienia

1. Początkowe ustawienia

Skonfiguruj tryb urządzenia

Za pomocą przycisków **▲/▼** wybierz tryb urządzenia telewizora, a następnie naciśnij przycisk **【OK】**, aby potwierdzić.

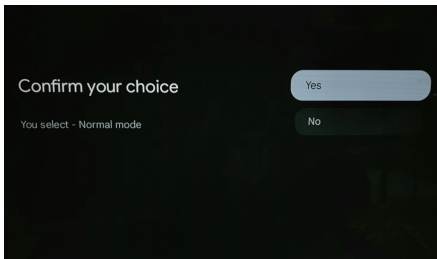
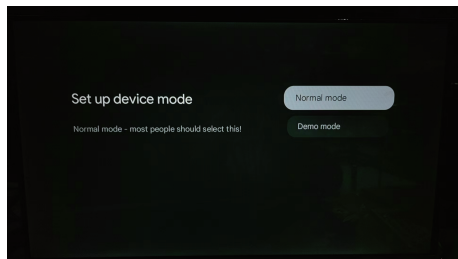

Konfiguracja podstawowa telewizora

Naciśnij przycisk **【OK】**, aby przejść do następnej strony i wybrać sieć Wi-Fi.

Konfiguracja sieci Wi-Fi

Naciśnij przyciski **▲/▼**, aby wybrać sieć Wi-Fi, z którą chcesz się połączyć, wprowadź hasło i potwierdź połączenie. Jeśli wybierzesz opcję „Pomiń”, możesz to zrobić na stronie głównej lub w menu ustawień.

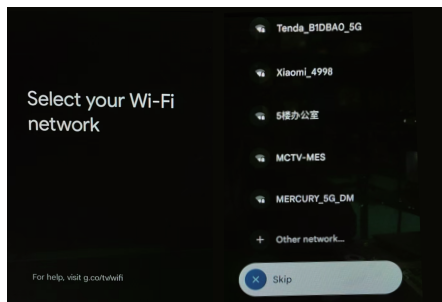

Wybierz swoje usługi

Naciśnij przycisk „Potwierdź”, aby wejść.

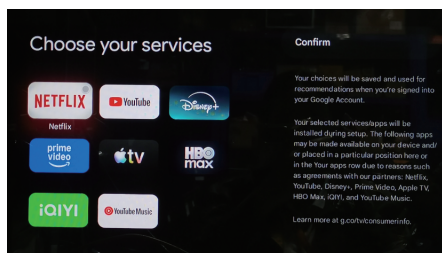

Początkowe ustawienia

1. Początkowe ustawienia

Wybierz język
 Użyj przycisków **↕**, aby wybrać język, a następnie naciśnij **【OK】**, aby potwierdzić.
 Wybierz region lub kraj
 Użyj przycisków **↕**, aby wybrać region lub kraj, a następnie naciśnij **【OK】**, aby potwierdzić.

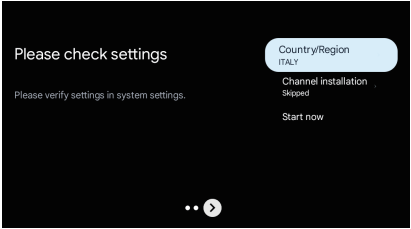
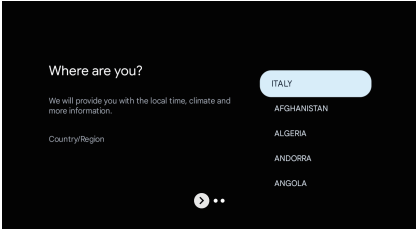

Wykorzystaj w pełni możliwości Google TV
 Warunki korzystania z usługi
 Akceptując Warunki korzystania z usługi Google, aby ulepszyć komfort korzystania z produktu, wybierz „Akceptuję”, aby przejść dalej.

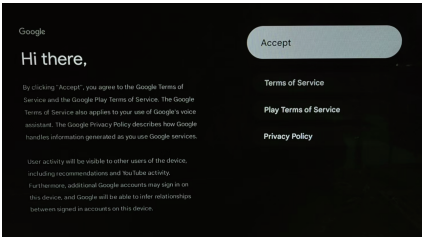
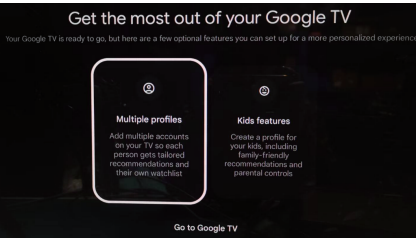

Usługi Google
 Wybierz „Akceptuj”, aby potwierdzić, czy chcesz, aby Twoja lokalizacja była rozpoznawana w Google TV™ i wyrazić zgodę na automatyczne wysyłanie informacji diagnostycznych do Google w celu poprawy jakości korzystania z Google.
 Przeszukaj wszystkie aplikacje na telewizorze.
 Użyj przycisków **↕**, aby zezwolić, a następnie naciśnij **【OK】**, aby potwierdzić.

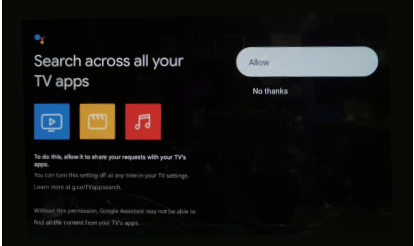
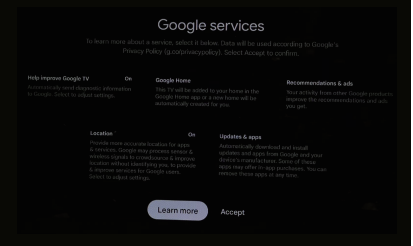

2.DOM

Po zakończeniu konfiguracji początkowej możesz przejść do ekranu głównego za pomocą ekranu głównego lub nacisnąć 🏠 Kliknij przycisk, aby wyświetlić stronę główną.

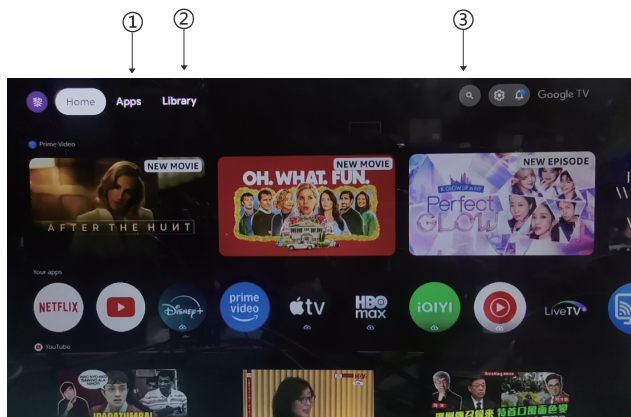

*Ekran główny niektórych krajów może wyświetlać się inaczej niż na powyższym obrazku. Szczegółowe informacje można znaleźć w produkcie.

1. Aplikacje

Wybierz „Aplikacje”, aby uzyskać dostęp do wszystkich aplikacji. W tym wierszu dostępne są preinstalowane aplikacje.

2. Biblioteka

Jedna lista wszystkich Twoich odkryć. Gdy zobaczysz interesujący program lub film, dodaj go do listy obserwowanych, aby śledzić nowe odkrycia.

3. Wyszukiwanie

Używaj głosu, aby przechodzić do programów, sterować urządzeniami i nie tylko – po prostu zapytaj Google.

Ustawienia

3.Ustawienia

Allows to set various performance of your TV.

1. Press </> button to select "Settings" which is in the upper right corner of the screen.
2. Press **▲/▼** button to select the option which you want to adjust in the Settings menu.
3. Press **【OK】** to Enter.

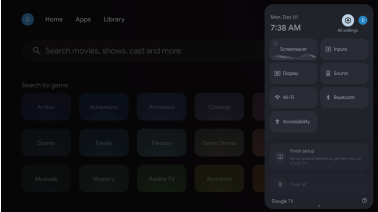

Channel

Channel & inputs

Display the scan sub-menu based on different channel installation modes.

1. Press **▲/▼** button to select button to select "Channel Source" & "Inputs".
2. Press **【OK】** button to select "Inputs", press **【OK】** to enter "Inputs" then press **▲/▼** choose HDMI1, HDMI2, HDM3, Composite etc.

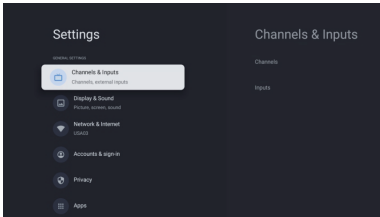

Network & Internet

Adjust all network setting and check connection if you have connection problems.

1. Press **▲/▼** button to select "Network & Internet" in the settings menu.
2. Press **▲/▼** button to select: Internet connection, IP address, Device MAC address, Singal strength, Proxy settings, IP settings.

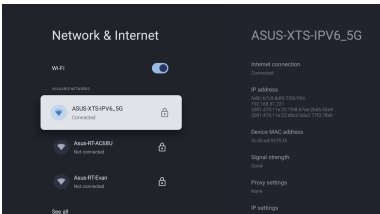

Ustawienia

3.Ustawienia

System

1. Naciśnij przycisk **Λ/V**, aby wybrać opcje: Wygaszacz ekranu, Zasilanie i sterowanie, Informacje, Data i godzina, Język, Klawiatura, Wprowadzanie danych, Obraz, Dźwięk, Asystent Google, Reset i inne.
2. Naciśnij przycisk **【OK】**, aby przejść do odpowiedniej podopcji.

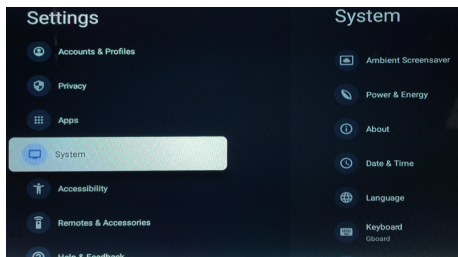

Informacje

1. Naciśnij przycisk **Λ/V**, aby sprawdzić dodatkowe informacje, takie jak aktualizacja systemu, nazwa urządzenia, reset, status, informacje prawne, model, wersja systemu Android TV.
 2. Naciśnij **←** przycisk, aby powrócić do poprzedniego menu.
- Naciśnij **←** przycisk, aby wyjść z menu.

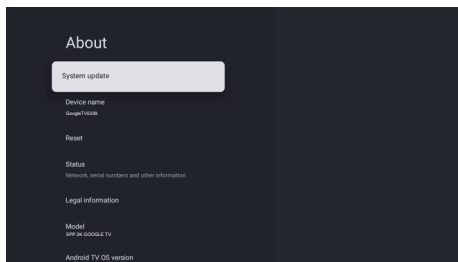

Piloty i akcesoria

1. Otwórz ustawienia Bluetooth.
2. Naciśnij przycisk **Λ/V**, aby włączyć Bluetooth, a następnie naciśnij **【OK】**, aby potwierdzić.

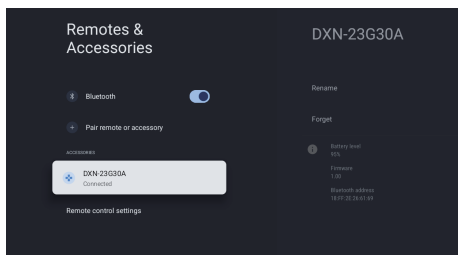

Konta i logowanie

4. Konta i logowanie

Aby uzyskać dostęp i pobierać aplikacje, musisz zalogować się przy użyciu konta Google.

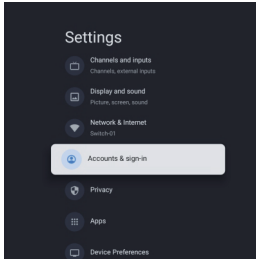

Po otwarciu sklepu Google Play zostaniesz poproszony o zalogowanie się i utworzenie nowego konta.

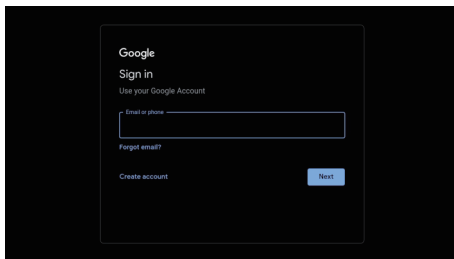

Po zalogowaniu zostaniesz przeniesiony na poniższą stronę, gdzie możesz przewinąć listę aplikacji dostępnych do pobrania lub skorzystać z przycisku wyszukiwania i wyszukać, wpisując tekst lub pytając Google za pomocą pilota głosowego.

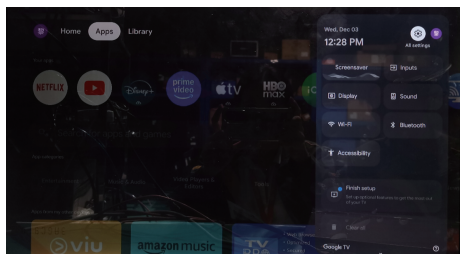
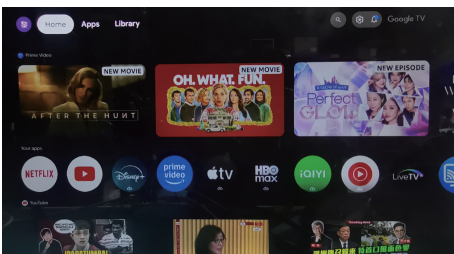

*Niektóre interfejsy użytkownika mogą się wyświetlać inaczej niż na powyższym obrazku. Szczegółowe informacje można znaleźć w rzeczywistym produkcie.

Rozwiązywanie problemów

Brak zasilania	<ul style="list-style-type: none"> Sprawdź, czy kabel zasilający telewizora jest włączony czy nie. Jeśli nadal nie ma zasilania, proszę wyciągnąć wtyczkę i włączyć ponownie po 60 sekundach. Następnie ponownie włączyć telewizor
Sygnal nie jest poprawnie odbierany	<ul style="list-style-type: none"> Jeśli w pobliżu znajduje się wysoki budynek lub wysoka góra, może powodować podwójny obraz lub fantom. Obraz można regulować ręcznie: zapoznaj się z instrukcją obsługi lub zmień kierunek anteny zewnętrznej. Jeśli używasz anteny wewnętrznej, pod pewnymi warunkami odbiór będzie trudniejszy. Możesz zmienić kierunek anteny, aby dostosować obraz. Jeśli nie możesz zmienić odbioru obrazu, musisz użyć zewnętrznej anteny.
Brak obrazu	<ul style="list-style-type: none"> Sprawdź, czy antena z tyłu telewizora jest prawidłowo podłączona czy nie. Spróbuj wybrać inne kanały i sprawdź czy jest ten sam problem z telewizorem
Obraz jest w porządku, ale brak dźwięku	<ul style="list-style-type: none"> Zwiększ głośność. Sprawdź, czy telewizor ma wyłączony dźwięk, a następnie naciśnij przycisk wyłączenia, aby otrzymać ponownie dźwięk.
Dźwięk jest w porządku, ale występuje błąd koloru lub brak obrazu.	<ul style="list-style-type: none"> Zwiększ kontrast i jasność.
obraz śniegu i trzaski	<ul style="list-style-type: none"> Sprawdź, czy antena z tyłu telewizora jest podłączona, czy nie.
Poziom przerywanej linii	<ul style="list-style-type: none"> Odkurzenie, urządzenia takie jak suszarka do włosów, może zakłócać działanie urządzeń elektrycznych - proszę wyłączyć te urządzenia elektryczne, odkurzacz i tak dalej.
Obraz lub - Podwójna "symulacja" "Brak reakcji telewizora na pilota.	<ul style="list-style-type: none"> Może lokalizacja anteny nie jest dobra. Wysoka antena może poprawić jakość wyświetlanego obrazu. Używaj pilota bezpośrednio przy czujniku zdalnego sterowania w telewizorze. Jeśli nadal telewizor nie odpowiada, sprawdź, czy nie ma plastikowej torby na pilocie. Sprawdź, czy położenie baterii jest prawidłowe. Wymień baterię na nową. Telewizor przejdzie w stan CZUWANIA, jeśli w ciągu kilku minut nie będzie reakcji z pilota.
. BRAK wideo (tryb PC)	<ul style="list-style-type: none"> Sprawdź, czy kabel wyświetlacza jest prawidłowo podłączony do HDMI. Sprawdź, czy nie ma wygięć na kablu wyświetlacza.
Migotanie w pionie (tryb PC)	<ul style="list-style-type: none"> Wejść do głównego menu, Użyj regulatora do wyświetlania szumu wideo, aby wyeliminować pionową linię.
Migotanie w poziomie (tryb PC)	<ul style="list-style-type: none"> Wyreguluj poziom dźwięku w poziomie w menu głównym, aby usunąć linię podłużną migotania.
Ekran jest zbyt jasny lub zbyt ciemny (tryb PC)	<ul style="list-style-type: none"> Wyreguluj współczynnik kontrastu lub jasność w menu głównym.
Funkcja komputera brak odpowiedzi	<ul style="list-style-type: none"> Sprawdź ustawienie komputera w stanie zgodnej rozdzielczości wyświetlania
Migotanie linii na połączeniu RCA	<ul style="list-style-type: none"> Użyj dobrej jakości kabla połączeniowego.
Problem nadal istnieje	<ul style="list-style-type: none"> Odczuj kabel zasilający i odczekaj 30 sekund, a następnie podłącz ponownie. Jeśli problem z telewizorem występuje nadal, nie naprawiaj go sam, skontaktuj się z centrum obsługi klienta.

Jeśli telewizor będzie włączony, pojawi się pełny obraz, a jasność zostanie zmniejszona. Uwaga: Nie utrzymuj telewizora w stanie takim samym przez zbyt długi czas: statycznego obrazu przez zbyt długi czas lub tego samego obrazu, który ma wiele różnic w jasności i kontraście.

Zdalne sterowanie



*Asystent Google nie jest dostępny w niektórych językach i krajach. Dostępność usług różni się w zależności od kraju i języka.

- ① Przełącza telewizor między trybem włączonym a trybem czuwania
- ② Wycisza lub przywróć dźwięk telewizora
- ③ Naciskaj dalej klawisze, aby wybrać kanał.
- ④ **☰** : Uruchom menu aplikacji w Google TV
- ⑤ **↔** : Wyświetli/Wyberz opcje źródła sygnału.
- ⑥ **ℹ** : **INFORMACJE**: Wyświetla informacje o bieżącym kanale takich jak aktualna godzina i nazwa kanału.
- ⑦ Zwiększ głośność./ Zmniejsz głośność.
- ⑧ Wybierz kanał do przodu.
- ⑨ **Asystent Google**
Porozmawiaj z Google i steruj telewizorem za pomocą głosu.
- ⑩ Wybierz konto
- ⑪ Otwórz menu pliku konfiguracyjnego.
- ⑫ **Przyciski nawigacyjne**: Kursor GÓRA/LEWO/PRAWO/DÓŁ.
- ⑬ Potwierdź lub wprowadź
- ⑭ **Z powrotem**: Naciśnij, aby powrócić do poprzedniego menu
- ⑮ Do telewizora
- ⑯ **DOM**: Wyświetla ekran główny.
- ⑰ **NETFLIX**:
Łączy się z platformą NETFLIX w celu oglądania programów telewizyjnych online i filmy (wymagane połączenie z Internetem).
- ⑱ **YouTube**:
Łączy się z YouTube (wymagane połączenie internetowe)
- ⑲ **Prime video** :
Łączy się z Prime Video (wymagane połączenie internetowe).
- Google Play** :Łączy się z Google Play.
- ⑳ Otwórz stronę USB.
- ㉑ Uzyskaj dostęp do pozycji lub strony Kolor.
- ㉒ **Wyjście**: Wyjdź z menu OSD.
- ㉓ Wyświetla elektroniczny przewodnik programowy EPG.
- ㉔ Odtwórz ostatni/następny program.
- ㉕ Odtwórz/Wstrzymaj/Zatrzymaj program.
- ㉖ **SUBT**
- ㉗ **Audio**:Wyświetla listę języków audio i umożliwia wybór język lub format audio, jeśli jest dostępny (tylko dotyczy programów TV, w których występuje taka funkcja).
- ㉘ **TXT**: Naciśnij, aby wejść do telegazety podczas odtwarzania programu.



Prawidłowa utylizacja tego produktu (przepisy dotyczące zużytego sprzętu elektrycznego i elektronicznego) (Dotyczy krajów korzystających z oddzielnych systemów segregacji odpadów) Oznaczenie umieszczone na produkcie, akcesoriach lub w instrukcji wskazuje, że produktu i jego elektronicznych akcesoriów (np. ładowarki, zestawu słuchawkowego, kabla USB itd.) po upływie okresu użytkowania nie należy usuwać wraz z innymi odpadami pochodzącymi z gospodarstw domowych. W celu uniknięcia skażenia środowiska lub narażenia na utratę zdrowia z powodu nieprawidłowej utylizacji, należy oddzielić te odpady od innych i pozbyć się ich w sposób odpowiedzialny i umożliwiający ponowne wykorzystanie surowców. Użytkownicy domowi powinni skontaktować się ze sprzedawcą, u którego zakupili produkt, lub z organizacjami samorządowymi w celu uzyskania informacji na temat miejsca i sposobu bezpiecznej utylizacji tych produktów. Użytkownicy instytucjonalni powinni skontaktować się ze swoim dostawcą i sprawdzić warunki umowy zakupu. Produktu nie należy usuwać wraz z innymi odpadami komercyjnymi.



Prawidłowa utylizacja baterii używanych wraz z produktem (Dotyczy krajów korzystających z oddzielnych systemów segregacji odpadów) Takie oznaczenie umieszczone na baterii, w instrukcji lub na opakowaniu wskazuje, że po upływie okresu użytkowania baterii nie należy usuwać wraz z innymi odpadami pochodzącymi z gospodarstw domowych. Chemiczne symbole Hg, Cd lub Pb wskazują, że bateria zawiera rtęć, kadm lub ołów w ilościach przekraczających poziom ustalony w dyrektywie 2006/66/ WE. W przypadku nieprawidłowej utylizacji baterii substancje te mogą stanowić zagrożenie dla zdrowia człowieka lub dla środowiska. Aby chronić zasoby naturalne oraz promować ponowne wykorzystywanie materiałów, należy oddzielić baterie od innych odpadów i utylizować je, korzystając z lokalnego, bezpłatnego systemu zwrotu baterii.

UWAGA PRZY UŻYTKOWANIU SŁUCHAVEK



Przy użytkowaniu słuchawek na pełnej głośności przez dłuższy czas, urządzenie może uszkodzić słuch użytkownika.

Uwagi dotyczące warunków pracy

Temperatura podczas pracy: 5–35 °C (41–95 °F)
 Wilgotność podczas pracy: 20–75%, bez kondensacji

Temperatura podczas przechowywania: -15-45 °C (-5-113 °F)
 Wilgotność podczas przechowywania: 10–90%, bez kondensacji

Maks. moc nadawcza Bluetooth: 100 mW przy 2,4 GHz–2,4835 GHz
 Maks. moc nadawcza Wi-Fi: 100 mW przy 2,4 GHz–2,4835 GHz, 5,15 GHz–5,35 GHz oraz 5,47 GHz–5,725 GHz.

Funkcja WLAN (Wi-Fi) urządzenia w paśmie 5 GHz może być użytkowana wyłącznie w pomieszczeniach.

	BE	BG	CZ	DK	DE	EE	IE
	EL	ES	FR	HR	IT	CY	LV
	LT	LU	HU	MT	NL	AT	PL
	PT	RO	SI	SK	FI	SE	UK

Dear customer!

Please note the Google Assistant is available in below-listed countries in **English, French, German, Italian, and Spanish**. More languages are coming soon.

Available countries

France

Germany

Italy

Spain

Sweden

UK

In other European countries, some Google Assistant features might be limited.

SUGGESTION

EN:

To make it more convenient for base installation and to avoid any risk of scratches and damage, we advise you using the type of PH2 screwdriver.

HU:

Az alap csavarozásának leegyszerűsítése, valamint a karcok és sérülések kockázatának elkerülése érdekében használjon PH2 típusú csavarhúzó.

RO:

Pentru a ușura înșurubarea bazei și pentru a evita riscul de zgârieturi și deteriorări, vă rugăm să utilizați o șurubelniță Phillips (PH2).

BG:

За да може базата да се завие по-удобно и за да се избегне рискът от надраскване и повреди, моля, използвайте кръстатата отвертка.

NL:

Gebruik een schroevendraaier van het type PH2 om vastschroeven van de basis te vergemakkelijken en het risico op krassen en schade te vermijden.

PT:

Para tornar mais conveniente para parafusar a base e evitar o risco de arranhões e danos, use a chave de fenda de tipo PH2.

ES:

Para que sea más cómodo para atornillar la base y evitar el riesgo de daños y rayazos, use un tipo de destornillador PH2.

DE:

Para que sea más cómodo para atornillar la base y evitar el riesgo de daños y rayazos, use un tipo de destornillador PH2.

IT:

Per rendere più conveniente per avvitare la base, ed evitare il rischio di graffi e danni, si prega di utilizzare il tipo di PH2 cacciavite.

FR:

Pour faciliter le vissage de la base et éviter les risques de rayures et de dommages, veuillez utiliser le type de tournevis PH2.

CZ:

Aby se vám základna lépe šroubovala a vyhnuli jste se nebezpečí zkratu a poškození, použijte šroubovák typu PH2.

SK:

Aby bolo priskrutkovanie ku základni čo najpohodlnejšie a aby ste predišli riziku poškriabania a škôd, použite skrutkovač typu PH2.

PL:

Aby wygodniej można było przykręcić podstawę i uniknąć ryzyka zarysowania i uszkodzenia, należy użyć śrubokręta typu PH2.

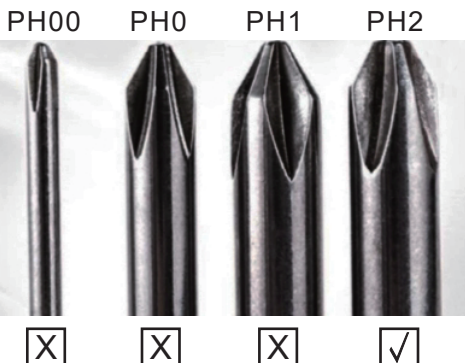

WARNING

Never place a television set in an unstable location. A television set may fall, causing serious personal injury or death.

Many injuries, particularly to children, can be avoided by taking simple precautions such as:

1. Using cabinets or stands recommended by the manufacturer of the television set.
2. Only using furniture that can safely support the television set.
3. Ensuring the television set is not overhanging the edge of the supporting furniture.
4. Not placing the television set on tall furniture (for example, cupboards or bookcases) without anchoring both the furniture and the television set to a suitable support.
5. Not placing the television set on cloth or other materials that may be located between the television set and supporting furniture,
6. Educating children about the dangers of climbing on furniture to reach the television set or its controls.

If your existing television set is being retained and relocated, the same considerations as above should be applied.

Wall-mounted screw: 22-24inch M4, 28-70inch M6, 75inch M8

Note: don't hang at an angle to avoid the risk of falling off.

Dichiarazione di conformità EU semplificata

Il fabbricante, TELE System Digital s.r.l., dichiara che il tipo di apparecchiatura radio TV denominata TS24FL SMG14 è conforme alla direttiva 2014/53/UE. Il testo completo della dichiarazione di conformità UE è disponibile al seguente indirizzo Internet: <https://www.telesystem.it/CE>

Simplified EU conformity declaration

The manufacturer, TELE System Digital s.r.l., states that the radio equipment type of TV named TS24FL SMG14 complies with the 2014/53/EU directive. The full text of the EU compliance declaration is available at the following Internet address: <https://www.telesystem.it/CE>

Déclaration de conformité UE simplifiée

Le fabricant, TELE System Digital srl, déclare que le type d'équipement radio SMART TV nommé TS24FL SMG14 est conforme à la directive 2014/53/UE. Le texte complet de la déclaration UE de conformité est disponible à l'adresse Internet suivante: <https://www.telesystem.it/CE>

Vereenvoudigde EU-conformiteitsverklaring

De fabrikant, TELE System Digital srl, verklaart dat het type SMART TV-radioapparatuur met de naam: TS24FL SMG14 voldoet aan richtlijn 2014/53/EU. De volledige tekst van de EU-conformiteitsverklaring is beschikbaar op het volgende internetadres: <https://www.telesystem.it/CE>

Uproszczona deklaracja zgodności UE

Producent, TELE System Digital srl, oświadcza, że typ urządzenia radiowego SMART TV o nazwie: TS24FL SMG14 jest zgodny z dyrektywą 2014/53/UE. Pełny tekst deklaracji zgodności UE jest dostępny pod następującym adresem internetowym: <https://www.telesystem.it/CE>

Förenklad EU-försäkran om överensstämmelse

Tillverkaren, TELE System Digital srl, förklarar att den typ av SMART TV-radioutrustning som anges TS24FL SMG14 överensstämmer med direktiv 2014/53/EU. Den fullständiga texten till EU-försäkran om överensstämmelse finns tillgänglig på följande internetadress: <https://www.telesystem.it/CE>

28000262 - TS24FL SMG15

Per informazioni dettagliate, si invita a visitare il sito TELE System Digital Srl.
For detailed information, please visit the TELE System Digital Srl website.
Ausführliche Informationen finden Sie auf der Website von TELE System Digital Srl.



Google TV è il nome dell'esperienza software di questo dispositivo e un marchio di Google LLC.
Google TV is the name of this device's software experience and a trademark of Google LLC.

Coperto da una o più rivendicazioni dei brevetti elencati sul sito patentlist.accessadvance.com.
Covered by one or more claims of the patents listed at patentlist.accessadvance.com.

I termini HDMI, HDMI High-Definition Multimedia Interface, HDMI Trade dress e i loghi HDMI sono marchi commerciali o marchi commerciali registrati di HDMI Licensing Administrator, Inc. The terms HDMI, HDMI High-Definition Multimedia Interface, HDMI Trade dress and the HDMI Logos are trademarks or registered trademarks of HDMI Licensing Administrator, Inc.

Prodotto su licenza di Dolby Laboratories. Dolby, Dolby Audio, Pro Logic e il simbolo della doppia D sono marchi di proprietà di Dolby Laboratories Licensing Corporation.

Manufactured under license from Dolby Laboratories. Dolby, Dolby Audio and the double-D symbol are registered trademarks of Dolby Laboratories Licensing Corporation.

TELE System Digital Srl

Via dell'Artigianato, 35

36050 Bressanvido (VI)

www.telesystem-world.com



REV.00 12/12/2025