

# TASCAM

D01303050A

# DR-10L

**Micro Linear PCM Recorder  
with Lavalier Microphone**

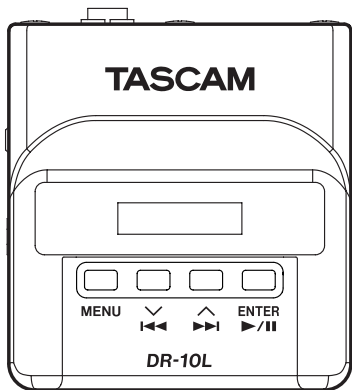

MODE D'EMPLOI

FRANÇAIS

MANUAL DEL USUARIO

ESPAÑOL

BEDIENUNGSANLEITUNG

DEUTSCH

MANUALE DI ISTRUZIONI

ITALIANO

- TASCAM is a trademark of TEAC CORPORATION, registered in the U.S. and other countries.
- microSDHC Logo is a trademark of SD-3C, LLC.



- Other company names, product names and logos in this document are the trademarks or registered trademarks of their respective owners.

## Mode d'emploi

### PRÉCAUTIONS DE SÉCURITÉ IMPORTANTES

#### Pour le Canada

THIS CLASS B DIGITAL APPARATUS COMPLIES WITH CANADIAN ICES-003.  
CET APPAREIL NUMÉRIQUE DE LA CLASSE B EST CONFORME À LA NORME  
NMB-003 DU CANADA.

### INSTRUCTIONS DE SÉCURITÉ IMPORTANTES

- 1 Lisez ces instructions.
- 2 Conservez ces instructions.
- 3 Tenez compte de tous les avertissements.
- 4 Suivez toutes les instructions.
- 5 N'utilisez pas cet appareil avec de l'eau à proximité.
- 6 Ne nettoyez l'appareil qu'avec un chiffon sec.
- 7 Ne bloquez aucune ouverture de ventilation. Installez-le conformément aux instructions du fabricant.
- 8 Ne l'installez pas près de sources de chaleur telles que des radiateurs, bouches de chauffage, poêles ou autres appareils (y compris des amplificateurs) dégageant de la chaleur.
- 9 Ne neutralisez pas la fonction de sécurité de la fiche polarisée ou de terre. Une fiche polarisée a deux broches, l'une plus large que l'autre. Une fiche de terre a deux broches identiques et une troisième broche pour la mise à la terre. La broche plus large ou la troisième broche servent à votre sécurité. Si la fiche fournie n'entre pas dans votre prise, consultez un électricien pour le remplacement de la prise obsolète.
- 10 Évitez de marcher sur le cordon d'alimentation et de le pincer, en particulier au niveau des fiches, des prises secteur, et du point de sortie de l'appareil.
- 11 N'utilisez que des fixations/accessoires spécifiés par le fabricant.
- 12 Utilisez-le uniquement avec des chariots, socles, trépieds, supports ou tables spécifiés par le fabricant ou vendus avec l'appareil. Si un chariot est utilisé, faites attention à ne pas être blessé par un renversement lors du déplacement de l'ensemble chariot/appareil.
- 13 Débranchez cet appareil en cas d'orage ou de non utilisation prolongée.
- 14 Confiez toute réparation à des techniciens de maintenance qualifiés. Une réparation est nécessaire si l'appareil a été endommagé d'une quelconque façon, par exemple si le cordon ou la fiche d'alimentation est endommagé, si du liquide a été renversé sur l'appareil ou si des objets sont tombés



dedans, si l'appareil a été exposé à la pluie ou à l'humidité, s'il ne fonctionne pas normalement, ou s'il est tombé.

- L'appareil tire un courant nominal de veille de la prise secteur quand son interrupteur POWER ou STANDBY/ON n'est pas en position ON.
- La fiche secteur est utilisée comme dispositif de déconnexion et doit donc toujours rester disponible.
- Des précautions doivent être prises en cas d'utilisation d'écouteurs ou d'un casque avec le produit car une pression sonore excessive (volume trop fort) dans les écouteurs ou dans le casque peut causer une perte auditive.
- Si vous rencontrez des problèmes avec ce produit, contactez TEAC pour une assistance technique. N'utilisez pas le produit tant qu'il n'a pas été réparé.

## ATTENTION

- N'exposez pas cet appareil aux gouttes ni aux éclaboussures.
- Ne placez pas d'objet rempli de liquide sur l'appareil, comme par exemple un vase.
- N'installez pas cet appareil dans un espace confiné comme une bibliothèque ou un meuble similaire.
- L'appareil doit être placé suffisamment près de la prise de courant pour que vous puissiez à tout moment attraper facilement la fiche du cordon d'alimentation.
- Si le produit utilise des piles/batteries (y compris un pack de batteries ou des batteries fixes), elles ne doivent pas être exposées au soleil, au feu ou à une chaleur excessive.
- **PRÉCAUTION** pour les produits qui utilisent des batteries remplaçables au lithium : remplacer une batterie par un modèle incorrect entraîne un risque d'explosion. Remplacez-les uniquement par un type identique ou équivalent.

## PRÉCAUTIONS CONCERNANT LES PILES

Ce produit utilise des piles. Le mauvais usage des piles peut provoquer une fuite, une rupture ou d'autres problèmes. Respectez toujours les précautions suivantes pour l'emploi de piles.

- Ne rechargez jamais des piles non rechargeables. Les piles peuvent se rompre ou fuir, risquant de causer un incendie ou des blessures.
- Lors de l'installation des piles, faites attention aux indications de polarité (orientation plus/moins (+/-)) et installez-les correctement dans le compartiment des piles comme indiqué. Les installer à l'envers peut entraîner

la rupture ou la fuite des piles, source d'incendie, de blessure ou de dégât autour d'elles.

- Quand vous rangez ou jetez des piles, isolez leurs bornes avec de l'adhésif isolant ou avec un matériau équivalent pour leur éviter d'entrer en contact avec d'autres piles ou des objets métalliques.
- Lorsque vous jetez les piles usagées, suivez les instructions de mise au rebut indiquées sur les piles et les lois locales sur l'enlèvement des ordures.
- N'utilisez pas d'autres piles que celles spécifiées. N'utilisez pas en même temps des piles neuves et usagées, ni des types de piles différents. Les piles peuvent se rompre ou fuir, risquant de causer un incendie, des blessures ou des dégâts autour d'elles.
- Ne transportez pas et ne conservez pas des piles en même temps que de petits objets métalliques. Les piles peuvent entrer en court-circuit, provoquant une fuite, une rupture ou d'autres problèmes.
- Ne chauffez et ne démontez pas les piles. Ne les jetez pas dans un feu ou dans de l'eau. Les piles peuvent se rompre ou fuir, risquant de causer un incendie, des blessures ou des dégâts autour d'elles.
- Si le liquide de la pile s'échappe, essayez tout liquide répandu dans le boîtier des piles avant d'insérer de nouvelles piles. Si le liquide d'une pile touche un œil, il peut entraîner une perte de la vue. Dans ce cas, rincez abondamment à l'eau claire sans frotter l'œil et consultez immédiatement un médecin. Si le liquide touche le corps ou les vêtements d'une personne, il peut entraîner des blessures ou brûlures cutanées. Si cela se produit, rincez abondamment à l'eau claire puis consultez immédiatement un médecin.
- L'alimentation de l'unité doit être coupée quand vous installez ou remplacez des piles.
- Retirez les piles si vous envisagez de ne pas utiliser l'unité durant une période prolongée. Les piles peuvent se rompre ou fuir, risquant de causer un incendie, des blessures ou des dégâts autour d'elles. Si le liquide de la pile s'échappe, essayez tout liquide répandu dans le boîtier des piles avant d'insérer de nouvelles piles.
- Ne démontez pas une pile. L'acide qu'elle contient peut entraîner des blessures cutanées ou des dommages aux vêtements.

## ■ Pour les consommateurs européens

### Mise au rebut des équipements électriques et électroniques

- Tout équipement électrique et électronique doit être traité séparément de la collecte municipale d'ordures ménagères dans des points de collecte désignés par le gouvernement ou les autorités locales.
- En vous débarrassant correctement des équipements électriques et électroniques, vous contribuerez à la sauvegarde de précieuses ressources et à la prévention de potentiels effets négatifs sur la santé humaine et l'environnement.
- Le traitement incorrect des déchets d'équipements électriques et électroniques peut avoir des effets graves sur l'environnement et la santé humaine en raison de la présence de substances dangereuses dans les équipements.
- Le symbole de poubelle sur roues barrée d'une croix indique que les équipements électriques et électroniques doivent être collectés et traités séparément des déchets ménagers.
- Des systèmes de retour et de collecte sont disponibles pour l'utilisateur final. Pour des informations plus détaillées sur la mise au rebut des vieux équipements électriques et électroniques, veuillez contacter votre mairie, le service d'ordures ménagères ou le magasin dans lequel vous avez acheté l'équipement.



### Mise au rebut des piles et/ou accumulateurs

- Les piles et/ou accumulateurs hors d'usage doivent être traités séparément de la collecte municipale d'ordures ménagères dans des points de collecte désignés par le gouvernement ou les autorités locales.
- En vous débarrassant correctement des piles et/ou accumulateurs hors d'usage, vous contribuerez à la sauvegarde de précieuses ressources et à la prévention de potentiels effets négatifs sur la santé humaine et l'environnement.
- Le traitement incorrect des piles et/ou accumulateurs hors d'usage peut avoir des effets graves sur l'environnement et la santé humaine en raison de la présence de substances dangereuses.
- Le symbole de poubelle sur roues barrée d'une croix indique que les piles et/ou accumulateurs doivent être collectés et traités séparément des déchets ménagers. Si la pile ou l'accumulateur contient plus que les valeurs spécifiées de plomb (Pb), mercure (Hg) et/ou cadmium (Cd) telles que définies dans la directive sur les piles (2006/66/CE), alors les symboles chimiques de ces éléments seront indiqués sous le symbole de poubelle sur roues barrée d'une croix.
- Des systèmes de retour et de collecte sont disponibles pour l'utilisateur final. Pour des informations plus détaillées sur la mise au rebut des piles et/ou accumulateurs, veuillez contacter votre mairie, le service d'ordures ménagères ou le magasin dans lequel vous les avez achetés.



**Pb, Hg, Cd**

---

## Sommaire

---

Introduction.....	6
Caractéristiques.....	6
Éléments fournis.....	7
Conventions employées dans ce mode d'emploi ..	7
Précautions concernant l'emplacement et l'emploi..	8
Nettoyage de l'unité.....	8
Attention à la condensation.....	8
Utilisation du site mondial TEAC.....	8
Nomenclature et fonctions des parties.....	8
Avant.....	8
Arrière.....	9
Côtés.....	9
Dessus.....	10
Préparation.....	10
Sources d'alimentation.....	10
Emploi d'une pile/batterie AAA.....	10
Indicateur de statut d'alimentation.....	11
Branchement d'un microphone.....	11
Mise sous et hors tension.....	11
Mise sous tension de l'unité.....	11
Extinction.....	11
Mise hors tension automatique.....	11
Installation d'une carte microSD.....	12
Gestion des cartes microSD.....	12
Précautions lors de la manipulation des cartes microSD.....	12
Durées d'enregistrement avec des cartes microSD.....	12
Branchement à un ordinateur.....	13
Lancement et arrêt de l'enregistrement.....	13
Lecture et recherche avant/arrière.....	14

Affichage de la mémoire encore disponible sur la carte microSD.....	14
Réglages de menu.....	14
Structure du menu.....	15
Messages.....	19
Réglages au moyen d'un fichier texte.....	20
Fichier de réglages.....	20
Explication du format du fichier de réglages.....	20
Caractéristiques techniques.....	22
Données.....	22
Valeurs d'entrée/sortie.....	22
Performances audio.....	22
Générales.....	22
Dessin avec cotes.....	24

---

## Introduction

---

Merci beaucoup d'avoir choisi ce produit TASCAM. Avant d'utiliser cette unité, lisez attentivement ce mode d'emploi pour pouvoir l'utiliser correctement et apprécier de travailler avec elle durant de nombreuses années. Une fois la lecture de ce mode d'emploi terminée, veuillez à le conserver en lieu sûr pour référence ultérieure.

Vous pouvez aussi télécharger ce mode d'emploi depuis le site mondial de TEAC (<http://teac-global.com/>).

---

## Caractéristiques

---

- Micro enregistreur PCM pour micro-cravate/ microphone à pince.
- Utilise des cartes microSD et microSDHC comme support d'enregistrement.
- Peut enregistrer des fichiers PCM linéaires (WAV/ BWF) aux formats mono/poly, 44,1/48 kHz, 16/24 bits.
- La fonction d'incrémentation automatique de piste permet de fractionner un enregistrement par création d'un nouveau fichier à intervalles réguliers (environ 15 minutes) sans interruption de l'enregistrement.
- La fonction limiteur ramène automatiquement les passages dont le niveau d'entrée est trop élevé à des niveaux appropriés.
- Le filtre coupe-bas est utile pour réduire les bruits de basses fréquences.
- La fonction de double enregistrement permet d'enregistrer simultanément deux fichiers à des niveaux différents. (Uniquement lorsque le type de fichier est réglé sur MONO.)

- Le commutateur coulissant d'enregistrement protège contre les mauvaises manipulations.
- Le format de nom de fichier peut être fixé pour utiliser un mot défini par l'utilisateur ou la date.
- L'horloge intégrée et les paramètres de fonction peuvent être réglés à l'aide du fichier système (fichier texte).
- Les fonctions de lecture permettent la vérification immédiate des fichiers enregistrés.
- Pile auxiliaire au lithium utilisée pour sauvegarder les informations de temps.
- Prise casque intégrée sur mini-jack (3,5 mm).
- L'écran OLED 96 x16 offre un large angle de visualisation et est facile à lire.
- Port USB 2.0 micro-B.
- Pince pour port à la ceinture.

## Éléments fournis

Ce produit est livré avec les éléments suivants.

Ouvrez l'emballage avec soin pour ne pas endommager ces éléments. Conservez les matériaux d'emballage pour de futurs transports.

Si un élément quelconque est manquant ou a été endommagé durant le transport, veuillez contacter le magasin dans lequel vous avez acheté cette unité.

- Unité principale..... x 1
- Micro-cravate (microphone à pince)..... x 1  
Avec pince de microphone et bonnette antivient
- Pince de ceinture..... x 1
- Étui souple..... x 1
- Câble USB..... x 1
- Mode d'emploi (ce document)..... x 1

La garantie est incluse à la fin du mode d'emploi anglais

### ■ Micro-cravate (microphone à pince)

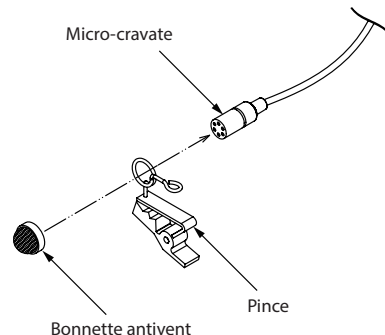

## Conventions employées dans ce mode d'emploi

Les conventions suivantes sont employées dans ce mode d'emploi.

- Quand nous nous référons à des touches, connecteurs et autres parties physiques de cette unité ou d'un autre équipement, nous utilisons un caractère gras comme celui-ci : touche **MENU**.
- Quand nous représentons des messages apparaissant par exemple dans l'écran de l'unité, nous les représentons comme ceci : **ON**.
- La zone de l'écran qui est affichée en négatif (caractères clairs sur fond foncé) est appelée curseur ou est dite surlignée.
- « Carte mémoire microSD/microSDHC » est parfois abrégée en « carte microSD ».
- Des informations supplémentaires sont fournies si besoin est sous les intitulés CONSEIL, NOTE et ATTENTION.

### CONSEIL

*Ce sont des conseils concernant l'emploi de l'unité.*

### NOTE

*Ce sont des explications supplémentaires et des descriptions de cas particuliers.*

### ATTENTION

*Ne pas suivre ces instructions peut par exemple entraîner des blessures, des dommages pour l'équipement ou la perte de données enregistrées.*

## Précautions concernant l'emplacement et l'emploi

- La plage de température de fonctionnement de cette unité est comprise entre 0 °C et 40 °C.
- Ne placez pas cette unité dans les types d'emplacement suivants. Cela pourrait dégrader la qualité sonore ou causer des mauvais fonctionnements.

Lieux sujets à des vibrations importantes

Près de fenêtres ou en exposition directe au soleil

Près de chauffages ou dans des lieux extrêmement chauds

Lieux extrêmement froids

Lieux mal ventilés ou très humides

Lieux très poussiéreux

Emplacements exposés directement à la pluie ou à l'eau

- Ne placez pas cette unité sur un amplificateur de puissance ou un autre appareil générant de la chaleur.

## Nettoyage de l'unité

Essayez l'unité avec un chiffon sec et doux pour la nettoyer. Ne l'essayez pas avec des lingettes de nettoyage contenant des produits chimiques, du diluant, de l'alcool ou d'autres agents chimiques. Cela pourrait endommager la surface ou causer une décoloration.

## Attention à la condensation

Si l'unité est déplacée d'un endroit froid à un endroit chaud, ou utilisée après un changement soudain de

température, il existe un risque de condensation ; la vapeur de l'air peut se condenser sur le mécanisme interne, empêchant le bon fonctionnement. Pour empêcher cela ou si cela se produit, laissez l'unité une ou deux heures à la température de la nouvelle pièce avant de l'utiliser.

## Utilisation du site mondial TEAC

Vous pouvez télécharger depuis le site mondial TEAC (<http://teac-global.com/>) ce mode d'emploi nécessaire à cette unité.

Dans la section TASCAM Downloads (téléchargements TASCAM), sélectionnez la langue souhaitée afin d'ouvrir la page de téléchargement du site web pour cette langue.

## Nomenclature et fonctions des parties

### Avant

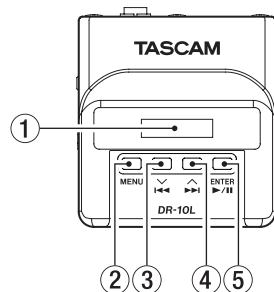

- ① **Écran**  
Affiche diverses informations.
- ② **Touche MENU**
  - Quand l'écran d'accueil est ouvert, pressez la touche **MENU** pour ouvrir l'écran de menu. Quand l'écran de menu est ouvert, pressez une nouvelle fois la touche **MENU** pour revenir à l'écran d'accueil.
  - Quand un paramètre de réglage est affiché, pressez la touche **MENU** pour revenir à l'écran de menu.
- ③ **Touche I◀◀ [∨]**
  - Durant la lecture ou à l'arrêt en cours de fichier, pressez la touche I◀◀ [∨] pour revenir au début du fichier.



- Pressez-la en début de fichier pour sauter au début du fichier précédent. Pressez et maintenez cette touche durant la lecture pour une recherche vers l'arrière.
- Quand l'écran de menu est ouvert, pressez la touche **◀◀ [V]** pour sélectionner un paramètre de menu.
- Quand un paramètre de réglage est affiché, pressez la touche **◀◀ [V]** pour déplacer le curseur vers la gauche.
- Lors de la saisie d'un nom de fichier, utilisez cette touche pour sélectionner les caractères.

#### ④ Touche ▶▶ [^]

- Durant la lecture ou à l'arrêt en cours de fichier, pressez la touche **▶▶ [^]** pour sauter au début du fichier suivant. Pressez et maintenez cette touche durant la lecture pour une recherche vers l'avant.
- Quand l'écran de menu est ouvert, pressez la touche **▶▶ [^]** pour sélectionner un paramètre de menu.
- Quand un paramètre de réglage est affiché, pressez la touche **▶▶ [^]** pour déplacer le curseur vers la droite.
- Lors de la saisie d'un nom de fichier, utilisez cette touche pour sélectionner les caractères.

#### ⑤ Touche ▶ / II [ENTER]

- Quand l'écran d'accueil est ouvert, pressez la touche **▶ / II [ENTER]** pour lancer la lecture du fichier.
- Quand l'écran de menu est ouvert ou quand un paramètre de réglage est affiché, pressez la touche **▶ / II [ENTER]** pour confirmer la sélection de cet élément. Utilisez-la aussi pour répondre à un message de confirmation.

## Arrière

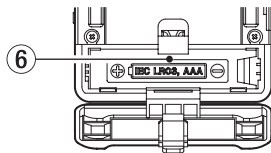

#### ⑥ Compartiment de la pile et couvercle

Placez une pile AAA dans ce compartiment pour alimenter l'unité.

## Côtés

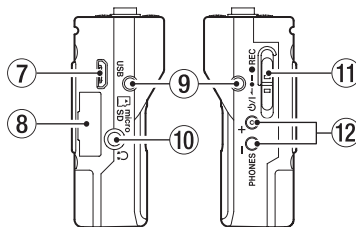

#### ⑦ Port USB

Utilisez le câble USB fourni pour relier ce port USB micro-B à un ordinateur. À la connexion, l'écran **POWER/STORAGE** apparaît pour vous permettre de choisir entre l'alimentation par le bus USB ou la transmission de données par USB.

## ATTENTION

*L'unité doit être branchée directement à l'ordinateur et non au travers d'un concentrateur (hub) USB.*

#### ⑧ Lecteur de carte microSD

Sert à insérer et retirer les cartes microSD. Ouvrez le volet du lecteur de carte microSD sur le côté gauche (voir « Installation d'une carte microSD » en page 12).

#### ⑨ Points de fixation de la pince de ceinture

Fixez la pince de ceinture fournie à ces orifices sur la gauche et la droite.

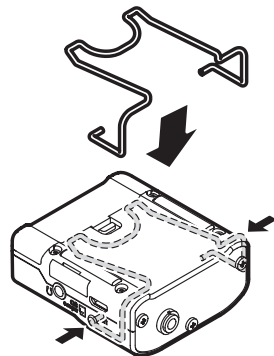

#### ⑩ Prise casque

Branchez un casque ou des écouteurs stéréo à cette prise mini-jack stéréo.

#### ⑪ Commutateur $\phi / I \leftarrow \bullet \rightarrow \bullet$ REC

Faites glisser ce commutateur vers  $\phi / I$  et maintenez-le ainsi environ une seconde pour allumer/éteindre l'unité.

- Faites-le glisser vers ● **REC** et maintenez-le environ une seconde pour lancer l'enregistrement.
- Pendant l'enregistrement, faites-le glisser vers ● **REC** et maintenez-le ainsi environ une seconde pour arrêter l'enregistrement.

#### NOTE

*La temporisation d'une seconde est destinée à éviter les manipulations accidentelles.*

#### ⑫ Touches PHONES [+]/[-]

Utilisez les touches + et – pour régler le volume de la sortie casque.

Durant le réglage, un indicateur de volume s'affiche à l'écran.

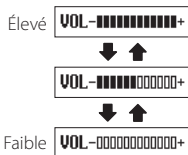

#### ATTENTION

*Avant de brancher un casque, baissez au minimum le volume PHONES. Ne pas le faire pourrait laisser passer des bruits forts et soudains risquant d'endommager votre audition ou de créer d'autres problèmes.*

*N'exercez pas de force excessive sur la prise lorsque vous branchez et utilisez un casque. Faites attention car une force inadaptée appliquée à un mini-jack peut endommager l'équipement.*

#### Dessus

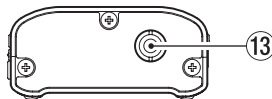

#### ⑬ Prise d'entrée IN sur mini-jack 3,5 mm TRS (avec verrouillage par vis)

Branchez la fiche mini-jack 3,5 mm du micro utilisé à la prise **IN** de l'unité.

Après connexion, verrouillez le connecteur du câble de micro à l'aide du verrouillage à vis de la prise.

(Pointe : micro (polarisation), bague : libre, manchon : masse)

#### NOTE

*N'exercez pas de force excessive sur cette prise.*

## Préparation

### Sources d'alimentation

Cette unité peut être alimentée par une pile AAA ou le bus USB au travers du câble USB fourni.

Cette unité peut utiliser une pile AAA alcaline, au lithium ou une batterie NIMH.

### Emploi d'une pile/batterie AAA

Ouvrez le compartiment de la pile au dos de l'unité. Installez 1 pile AAA dans le compartiment avec ses repères ⊕ et ⊖ comme indiqué. Ensuite, refermez le compartiment de la pile.

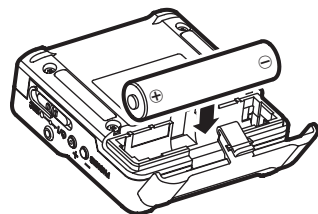

Si vous utilisez une pile AAA, indiquez le type de pile afin que l'autonomie restante soit fidèlement affichée puisque l'appareil pourra alors déterminer avec précision l'alimentation disponible en vue d'un bon fonctionnement (voir « Réglages de menu » en page 14).

#### ATTENTION

- Cette unité ne peut pas utiliser de piles sèches AAA au manganèse.
- Cette unité ne peut pas recharger de batteries NiMH AAA. Utilisez un chargeur du commerce.

## Indicateur de statut d'alimentation

En cas d'alimentation par pile, une icône de pile apparaît en haut à droite de l'écran.

L'icône de pile représente la charge restante en barres (☰ → ☱ → ☲ → ☳).

La pile est quasiment déchargée et l'alimentation va bientôt se couper si l'icône ☳ sans barres clignote. En cas d'alimentation par le bus USB, l'icône 📶 apparaît.

## Branchement d'un microphone

- Insérez le connecteur du micro-cravate (à pince) dans la prise IN.
- Réglez le paramètre **15:MIC BIAS** (polarisation micro) sur ON en écran de menu (voir « Réglages de menu » en page 14).

### NOTE

- *Après l'insertion du connecteur du câble de microphone, tournez doucement la bague de vissage dans le sens horaire pour verrouiller le connecteur en place et empêcher son retrait accidentel.*
- *Si vous utilisez un micro d'une autre marque, un bon enregistrement peut ne pas être possible.*

## Mise sous et hors tension

### ATTENTION

*Ne portez pas de casque connecté à l'unité quand vous la mettez sous/hors tension. Un bruit fort pourrait endommager les haut-parleurs ou vos oreilles.*

## Mise sous tension de l'unité

Lorsque l'unité est éteinte, faites glisser le commutateur ☺/1 ← ● ● REC vers ☺/1 et maintenez-le ainsi environ une seconde jusqu'à ce que l'écran de démarrage **TASCAM DR-10L** apparaisse et que l'unité démarre.

L'écran d'accueil ci-dessous apparaît après que l'unité a démarré.



### NOTE

*Si l'unité reste inutilisée durant quelques minutes, l'affichage suivant apparaît en mode économiseur d'écran.*



## Extinction

Lorsque l'unité est allumée, faites glisser le commutateur ☺/1 ← ● ● REC vers ☺/1 et maintenez-le dans cette position environ une seconde jusqu'à ce que l'écran s'éteigne et l'unité également.

### ATTENTION

*Utilisez toujours le commutateur ☺/1 ← ● ● REC pour éteindre l'unité.*

*Quand l'unité est allumée, ne retirez pas la pile et ne débranchez pas le câble USB si vous utilisez l'alimentation par bus USB. Cela entraînerait la perte de tous les enregistrements, réglages et autres données. Les données et réglages perdus ne peuvent pas être restaurés.*

## Mise hors tension automatique

En cas d'alimentation par la pile, si le paramètre **11:POWER SAVE** (économie automatique d'énergie) est réglé sur ON en écran de menu, quand l'unité est à l'arrêt et après environ 10 minutes sans opération, elle s'éteint automatiquement toute seule.

### NOTE

*À la première mise sous tension de l'unité (ou quand l'horloge intégrée s'est réinitialisée après que l'unité est restée inutilisée sans pile), le paramètre **17:DATE/TIME** (date/heure) de l'écran de menu apparaît après l'écran de démarrage pour que la date et l'heure puissent être réglées.*

*Pour des détails sur la façon de faire ce réglage, voir le paramètre **17:DATE/TIME** dans « Structure du menu » en page 15.*

## Installation d'une carte microSD

Ouvrez le volet du lecteur de carte microSD sur le côté gauche.

- Insertion de la carte microSD  
Insérez la carte microSD dans le lecteur dans le sens de la flèche de l'illustration suivante jusqu'à ce qu'elle clique en place.
- Retrait de la carte microSD  
Appuyez délicatement sur la carte microSD puis relâchez la pression pour lui permettre de sortir.

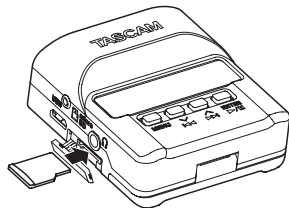

### ATTENTION

*Afin d'utiliser une carte microSD dans cette unité, vous devez d'abord la formater (voir « Réglages de menu » en page 14).*

- *Après le formatage d'une carte microSD, l'écran affiche ce qui suit quand l'unité est sous tension.*



- *Si aucune carte microSD n'a été insérée, l'écran affiche ce qui suit quand l'unité est sous tension.*



*Voir la section suivante pour des informations sur la gestion des cartes microSD.*

## Gestion des cartes microSD

### Précautions lors de la manipulation des cartes microSD

Cette unité utilise des cartes microSD/microSDHC pour l'enregistrement et la lecture.

Elle accepte des cartes microSD de 64 Mo – 2 Go et des cartes microSDHC de 4 Go – 32 Go.

Vous trouverez une liste des cartes SD ayant été testées avec cette unité sur notre site internet. Veuillez accéder à la page concernant ce produit sur le site mondial de TEAC (<http://teac-global.com>) pour obtenir cette liste, sinon contactez le service clientèle TASCAM.

Les cartes microSD/microSDHC sont des supports délicats. Afin d'éviter d'endommager une carte ou le lecteur de carte, veuillez prendre les précautions suivantes quand vous les manipulez.

- Ne les laissez pas dans des endroits extrêmement chauds ou froids.
- Ne les laissez pas dans des lieux extrêmement humides, et ne les laissez pas s'humidifier.
- Ne placez rien sur elles et ne les tordez pas.
- Ne les heurtez pas.
- Une carte ne doit pas être ni retirée ni insérée durant la transmission de données ou un autre accès.

## Durées d'enregistrement avec des cartes microSD

Le tableau ci-dessous montre les durées maximales d'enregistrement par type d'enregistrement sur des cartes microSD/microSDHC de différentes capacités.

Capacité de la carte microSD/microSDHC	Réglage d'enregistrement WAV 24 bits/48 kHz (heures:minutes)	
	DUAL REC OFF	DUAL REC ON ou FILE TYPE POLY
1 Go	2:04	1:02
2 Go	4:08	2:04
4 Go	8:16	4:08
8 Go	16:32	8:16

- Les durées d'enregistrement indiquées ci-dessus sont des estimations. Elles peuvent différer en fonction de la carte microSD/microSDHC utilisée.
- Les durées d'enregistrement indiquées ci-dessus ne sont pas des données d'enregistrement en continu mais le total pouvant être obtenu en additionnant les durées d'enregistrement sur la carte microSD/microSDHC.

## Branchement à un ordinateur

Brancher l'unité à un ordinateur à l'aide du câble USB fourni comme représenté dans l'illustration.

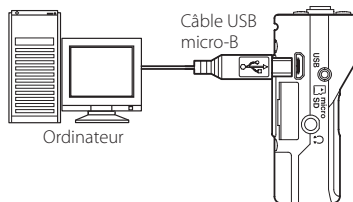

Que l'unité soit ou non sous tension, quand on la branche ainsi, l'écran **POWER/STORAGE** apparaît pour permettre de choisir entre l'alimentation par le bus USB ou la connexion USB à l'ordinateur.

Utilisez les touches ◀◀ [V] et ▶▶ [^] pour sélectionner (surligner) l'option **POWER** (alimentation par le bus) ou **STORAGE** (stockage) en bas de l'écran et pressez la touche ▶/II [ENTER].



- Si **POWER** est sélectionné, l'alimentation sera fournie par le port USB et l'écran d'accueil s'ouvrira.
- Si **STORAGE** est sélectionné, **USB connected** (connecté en USB) s'affiche à l'écran une fois l'unité connectée à l'ordinateur sans problème.

L'unité apparaîtra sur l'écran de l'ordinateur comme un périphérique USB nommé « DR-10L ». Double-cliquez sur le lecteur « DR-10L » pour l'ouvrir et afficher une liste des fichiers d'enregistrement pour que vous puissiez récupérer les fichiers désirés.

## Lancement et arrêt de l'enregistrement

Vous pouvez lancer l'enregistrement d'un seul geste même quand l'unité est éteinte.

### ■ Enregistrement d'un seul geste

Alors que l'unité est éteinte, faites glisser le commutateur **⏻/I** ← ● **REC** vers ● **REC** et maintenez-le ainsi environ une seconde jusqu'à ce que le message de démarrage **TASCAM DR-10L** apparaisse et que l'enregistrement commence.

### ■ Enregistrement ordinaire

Pour lancer l'enregistrement quand l'unité est allumée, faites glisser le commutateur **⏻/I** ← ● **REC** vers ● **REC** et maintenez-le ainsi environ une seconde.

### ■ Arrêt de l'enregistrement

En cours d'enregistrement, faites glisser le commutateur vers ● **REC** pendant environ une seconde pour arrêter l'enregistrement.

Les informations suivantes apparaissent à l'écran à l'arrêt, quand l'enregistrement démarre et durant l'enregistrement.

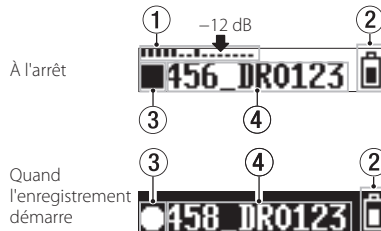

- ① Indicateur de niveau
- ② Charge de pile restante
- ③ Statut de fonctionnement de l'enregistreur
- ④ Nom du fichier
- ⑤ Temps d'enregistrement écoulé

### NOTE

- La temporisation d'une seconde est destinée à éviter les manipulations accidentelles.
- Sans mettre en pause l'enregistrement, un nouveau fichier peut être automatiquement créé en cours d'enregistrement lorsque la taille de fichier atteint 2 Go (incrémentation de piste).
- Réglez la sensibilité d'entrée du micro avec le paramètre 01:MIC GAIN (gain de micro) en écran de menu pour que l'activité de l'indicateur de niveau atteigne la flèche (à -12 dB) de l'illustration (voir « Structure du menu » en page 15).

## Lecture et recherche avant/arrière

L'écran d'accueil ci-dessous apparaît après que l'unité a démarré.



### ■ Lancement et arrêt de la lecture

Quand l'écran d'accueil est ouvert et que la lecture est arrêtée, pressez la touche ►/II [ENTER] pour lancer la lecture. Pressez à nouveau cette touche pour arrêter la lecture.

### ■ Recherche arrière et avant

Pendant la lecture, maintenez pressée la touche ◀◀ [▽] ou ▶▶ [△] pour démarrer la recherche en arrière ou en avant. Continuez de maintenir pressée la touche ◀◀ [▽] ou ▶▶ [△] pour accélérer la vitesse de recherche. Relâchez la touche ◀◀ [▽] ou ▶▶ [△] pour reprendre la lecture.

Les écrans suivants s'affichent quand la lecture démarre et pendant la lecture.

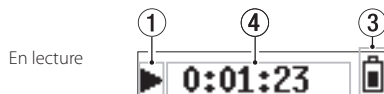
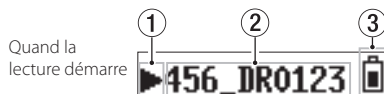

- ① Statut de fonctionnement de l'enregistreur
- ② Nom du fichier lu
- ③ Charge de pile restante
- ④ Temps de lecture écoulé

#### NOTE

- Pendant la lecture, maintenez pressée la touche MENU pour afficher le temps de lecture restant dans le fichier.

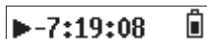

- Lors de la recherche, « ◀◀ » ou « ▶▶ » s'affichera. Si vous augmentez la vitesse de recherche, ces indications deviendront « ◀◀◀ » ou « ▶▶▶ ».

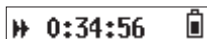

## Affichage de la mémoire encore disponible sur la carte microSD

A l'arrêt ou enregistrement, maintenez pressée la touche MENU pour afficher la capacité d'enregistrement restante de la carte microSD.

## Réglages de menu

Suivez ces procédures pour changer divers réglages de l'unité.

1. Quand l'écran d'accueil est ouvert, pressez la touche MENU pour ouvrir l'écran de menu.
2. Utilisez les touches ◀◀ [▽] et ▶▶ [△] pour sélectionner le paramètre de menu à régler et pressez la touche ►/II [ENTER] pour afficher le réglage.
3. Utilisez les touches ◀◀ [▽] et ▶▶ [△] pour changer le réglage.
4. Pressez la touche ►/II [ENTER] pour confirmer le réglage et revenir à l'écran de menu.
5. Répétez les étapes 2 à 4 si nécessaire pour régler chaque paramètre.
6. Une fois terminé, pressez la touche MENU pour revenir à l'écran d'accueil.

## Structure du menu

Pressez la touche **MENU** pour ouvrir l'écran de menu. Cette liste donne une vue d'ensemble des divers paramètres de menu.

Option de menu	Résumé	Réglages (valeur par défaut soulignée)	Explication
01:MIC GAIN	Sélecteur de gain de micro	L / ML / <u>M</u> / H / H+	Sert à changer la sensibilité d'entrée micro.  <b>NOTE</b> <i>Si le paramètre 04: AUTO LEVEL de l'écran de menu est réglé sur ON, il est ramené sur OFF lorsque l'on change le réglage 01: MIC GAIN. Lorsque cela se produit, AUTO LVL Cancel (annulation du réglage automatique de niveau) apparaît dans une fenêtre de message.</i>
02:LOW CUT	Filtre coupe-bas	OFF / <u>ON</u>	Active ou désactive le filtre coupe-bas d'entrée micro. La fréquence de coupure est à 120 Hz.
03:LIMITER	Limiteur d'entrée	<u>OFF</u> / ON	Le limiteur évite toute distorsion lorsque des signaux trop forts entrent soudainement. Active ou désactive cette fonction. De la distorsion sonore peut se produire si des signaux très forts entrent alors même que la fonction LIMITER est activée. Dans un tel cas, utilisez le paramètre 01: MIC GAIN de l'écran de menu pour baisser la sensibilité d'entrée micro ou augmentez la distance avec la source sonore.
04:AUTO LEVEL	Réglage automatique du niveau	<u>OFF</u> / ON	Quand le niveau du son entrant est trop faible ou trop fort, le volume d'enregistrement est automatiquement augmenté ou diminué jusqu'à un niveau approprié.
05:FS SAMPLE	Fréquence d'échantillonnage	44.1kHz / <u>48kHz</u>	Sert à régler la fréquence d'échantillonnage.
06:BIT LENGTH	Résolution de quantification en bits	16bit / <u>24bit</u>	Sert à régler la résolution de quantification en bits.
07:FILE TYPE	Type de fichier d'enregistrement	<u>MONO</u> / POLY	Sert à régler le type de fichier d'enregistrement. <b>MONO</b> : enregistrement de fichiers mono. <b>POLY</b> : enregistrement de fichiers stéréo (avec les mêmes données sur les canaux gauche et droit).  <b>NOTE</b> <i>Si le paramètre 08:DUAL REC de l'écran de menu est réglé sur ON, il est ramené sur OFF lorsque l'on change le réglage 07: FILE TYPE. Lorsque cela se produit, DUAL REC Cancel (annulation du double enregistrement) apparaît dans une fenêtre de message.</i>

Option de menu	Résumé	Réglages (valeur par défaut soulignée)	Explication						
08:DUAL REC	Double enregistrement	<u>OFF</u> /ON	<p>Cet enregistreur peut effectuer un second enregistrement à un niveau d'entrée différent conjointement à l'enregistrement normal. Par exemple, vous pouvez faire un enregistrement ordinaire avec le niveau d'entrée réglé aussi haut que possible et simultanément enregistrer à un niveau d'entrée légèrement plus bas (-6 dB) par sécurité. Deux fichiers enregistrés (un avec le niveau d'entrée élevé et l'autre avec le niveau d'entrée plus bas) sont sauvegardés individuellement.</p> <p>Noms des fichiers obtenus par double enregistrement</p> <p>Le double enregistrement créera simultanément deux fichiers. Le nom du second fichier créé par double enregistrement se voit accoler « <u>D</u> » après le nom du fichier d'enregistrement ordinaire.</p> <table border="0" style="width: 100%; text-align: center;"> <tr> <td>Nom du fichier d'enregistrement ordinaire</td> <td>Nom du fichier d'enregistrement double</td> </tr> <tr> <td><u>002</u>_TASCAM.WAV</td> <td><u>002</u>_TASCAM<u>D</u>.WAV</td> </tr> <tr> <td>① ②</td> <td>① ② ③</td> </tr> </table> <p>① <b>002</b> (numéro de fichier d'enregistrement de base)          ② <b>TASCAM</b> (selon le réglage fait pour <b>WORD</b> dans le paramètre <b>13:FILE NAME</b> de l'écran de menu)          ③ <b>D</b> (fichier de double enregistrement à un niveau d'entrée plus bas (-6 dB))</p> <p><b>NOTE</b></p> <p><i>Si le paramètre 07:FILE TYPE de l'écran de menu est réglé sur <b>POLY</b>, il est ramené sur <b>MONO</b> lorsque l'on règle 08:DUAL REC sur <b>ON</b>. Lorsque cela se produit, <b>FILE TYPE Cancel</b> (annulation du type de fichier) apparaît dans une fenêtre de message.</i></p> <ul style="list-style-type: none"> <li>• Cette fonction agit également lorsque le paramètre 04:AUTO LEVEL (niveau automatique) est réglé sur <b>ON</b>.</li> <li>• La fonction limiteur ne sera appliquée qu'au fichier d'enregistrement ordinaire.</li> </ul>	Nom du fichier d'enregistrement ordinaire	Nom du fichier d'enregistrement double	<u>002</u> _TASCAM.WAV	<u>002</u> _TASCAM <u>D</u> .WAV	① ②	① ② ③
Nom du fichier d'enregistrement ordinaire	Nom du fichier d'enregistrement double								
<u>002</u> _TASCAM.WAV	<u>002</u> _TASCAM <u>D</u> .WAV								
① ②	① ② ③								
09:TRACK INC	Incréméntation de piste à intervalles réguliers	<u>OFF</u> /ON	Sans mettre en pause l'enregistrement, un nouveau fichier peut être automatiquement créé en cours d'enregistrement environ toutes les 15 minutes.						
10:WARN BEEPS	Bip d'alerte	<u>OFF</u> / ON	<p>Avec un réglage sur <b>ON</b>, des avertissements sonores (des bips) sortiront par la prise casque à quelques secondes d'intervalle dans les cas suivants.</p> <ul style="list-style-type: none"> <li>• La charge de la pile/batterie est faible (l'icône de pile apparaît vide)</li> <li>• Il reste peu d'espace sur la carte microSD (temps d'enregistrement restant d'environ 10 minutes ou moins)</li> <li>• L'enregistrement ne peut pas être lancé (par exemple parce que le nombre de fichiers enregistrés dépasse la limite de 1 000 ou que la carte microSD a un problème)</li> </ul>						
11:POWER SAVE	Réglage d'extinction automatique	<u>OFF</u> /ON	Active ou désactive cette fonction. En cas d'alimentation par la pile, si cette fonction est activée et si l'unité est à l'arrêt sans opération effectuée durant environ 10 minutes, l'unité s'éteint automatiquement toute seule.						



Option de menu	Résumé	Réglages (valeur par défaut soulignée)	Explication
12:NAME TYPE	Réglage de type de nom de fichier	WORD / <u>DATE</u>	Vous pouvez régler le format des noms donnés aux fichiers quand vous enregistrez avec cette unité. <b>WORD</b> : les 6 caractères choisis avec le paramètre <b>13:FILE NAME</b> de l'écran de menu servent à nommer les fichiers. Exemple : <b>000_ DR0000.wav</b> <b>DATE</b> : la date est utilisée comme nom de fichier (au format aammjj). Exemple : <b>000_110101.wav</b>
13:FILE NAME	Réglage du nom de fichier	[DR0000]	Pressez la touche ► / <b>II</b> [ENTER] pour déplacer le curseur de gauche à droite, caractère par caractère. Lorsque le curseur est sur le caractère le plus à droite, pressez la touche ► / <b>II</b> [ENTER] pour confirmer le nom du fichier et revenir à l'écran de menu. Utilisez les touches ◀◀ [∨] et ▶▶ [^] pour changer le caractère sur lequel se trouve le curseur. En plus des caractères alphabétiques et des chiffres, les symboles suivants peuvent être utilisés : ! # \$ % & ' ( ) + , - . : = @ [ ] ^ _ ` { } ~ <b>CONSEIL</b> <i>Si vous utilisez plusieurs de ces unités, vous pouvez établir le nom de fichier à l'avance pour identifier les unités qui ont servi à enregistrer les fichiers. Cela peut être pratique lorsque vous éditez les fichiers.</i> <b>Exemple</b> <b>Unités : 1ère (DR0001), 2e (DR0002), 3e (DR0003)... 10e (DR0010)</b> <b>Noms de fichier : 000_DR0001.wav, 000_DR0002.wav, 000_DR0003.wav... 000_DR0010.wav</b>
14:FORMAT SD	Formatage de la carte microSD	Sure? <u>YES</u> / <u>NO</u>	Sert à formater la carte microSD dans l'unité. <b>YES</b> : lance le formatage de la carte. Une fois le formatage terminé, l'écran de menu réapparaît. <b>NO</b> : retour à l'écran de menu.
15:MIC BIAS	Sélecteur de polarisation de micro	OFF / <u>ON</u>	Sur <b>ON</b> , une polarisation de micro d'environ 2 V sera fournie. Choisissez <b>OFF</b> si le micro a sa propre alimentation.
16:BATT TYPE	Réglage du type de pile/batterie	<u>ALK</u> / NiMH / LITH	Sert à indiquer le type de pile/batterie utilisé. Ce réglage sert à afficher l'autonomie des piles et à déterminer si l'appareil a suffisamment d'énergie pour un fonctionnement normal. <b>ALK</b> : pile alcaline AAA <b>NiMH</b> : batterie NiMH AAA <b>LITH</b> : pile lithium AAA

Option de menu	Résumé	Réglages (valeur par défaut soulignée)	Explication
17:DATE/TIME	Réglage d'horloge interne Année/mois/jour/ heure/minute	<u>AA-MM-JJ HH:MM</u>	<p>« AA-MM-JJ HH:MM »</p> <p>① ② ③ ④ ⑤</p> <p>① : AA (année), ② : MM (mois), ③ : JJ (jour), ④ : HH (heure), ⑤ : MM (minute)</p> <p>Pressez la touche ► /    [ENTER] pour déplacer le curseur de gauche à droite : ① → ② → ③ → ④ → ⑤.</p> <p>Quand le curseur est sur ⑤ à l'extrême droite, pressez la touche ► /    [ENTER] pour confirmer la date et l'heure et revenir à l'écran de menu.</p> <p>Utilisez les touches ◀◀ [∨] et ▶▶ [^] pour changer le chiffre sur lequel se trouve le curseur.</p>
18:SYS INIT	Restauration des réglages d'usine par défaut	Sure? <u>YES</u> / NO	<p>Sert à restaurer les valeurs par défaut (réglages d'usine) des divers paramètres de cette unité.</p> <p><b>YES</b> : initialiser les paramètres. Une fois l'initialisation terminée, l'écran de menu réapparaît.</p> <p><b>NO</b> : retour à l'écran d'accueil.</p>
19:VER INFO	Affichage de la version de firmware du système	Vx.xx xxxx	<p>C'est la version du firmware utilisé par l'unité.</p> <p>Quand la version est affichée, pressez la touche ► /    [ENTER] pour revenir à l'écran de menu.</p>

## Messages

Voici une liste des messages qui peuvent apparaître.

Message	Signification et réponse
<b>Battery Empty</b>	La pile est quasiment épuisée. Remplacez la pile.
<b>Card Error</b>	La carte microSD ne peut pas être correctement reconnue. Changez de carte microSD.
<b>Card Full</b>	La carte microSD n'a plus d'espace libre. Effacez les fichiers inutiles ou transférez-les sur un ordinateur pour libérer de l'espace.
<b>File Full</b>	Le nombre total de fichiers d'enregistrement dépasse la limite de 1000. Effacez les fichiers inutiles ou transférez-les sur un ordinateur pour libérer de l'espace.
<b>Format Error</b>	La carte microSD n'est pas correctement formatée ou bien le formatage est endommagé. Utilisez le DR-10L pour formater la carte microSD.
<b>Invalid Card</b>	La carte microSD souffre peut-être d'une anomalie. Changez de carte microSD.
<b>No Music File</b>	Il n'y a pas de fichier pouvant être lu sur la carte microSD.
<b>Non-Supported</b>	Le fichier audio n'est pas d'un format pris en charge ou est endommagé.
<b>Write Timeout</b>	Le temps dévolu à l'écriture sur la carte microSD est dépassé. Échangez la carte pour un modèle à écriture plus rapide ou sauvegardez les fichiers de la carte sur un ordinateur et formatez la carte.
<b>Player Error</b>	Si une de ces erreurs survient, éteignez l'unité et rallumez-la.
<b>Write Failed</b>	Si l'unité ne peut pas être éteinte, retirez la pile ou débranchez le câble USB si elle est alimentée par le bus USB. Si le message d'erreur continue d'apparaître fréquemment, veuillez contacter le magasin dans lequel vous avez acheté cette unité ou le service après-vente TEAC.

## Réglages au moyen d'un fichier texte

À la mise sous tension de cette unité, elle lit automatiquement un fichier de réglages (au format texte) conservé sur la carte microSD et applique ces réglages à ses paramètres de menu.

### NOTE

*Après application des réglages, le fichier de réglages est supprimé.*

### Fichier de réglages

- Nom de fichier : DR-10\_SysPara.txt
- Emplacement de stockage du fichier : le fichier de réglages est placé dans le répertoire racine de la carte microSD.

### Explication du format du fichier de réglages

L'ordre dans lequel y sont consignés les réglages n'a pas d'importance.

Tous les réglages n'ont pas à être présents dans le fichier. Vous pouvez donc ne consigner que les réglages que vous souhaitez modifier.

### NOTE

- *Si il y a une erreur de consignation, le réglage en question ne sera pas appliqué à l'unité.*
- *Si le paramètre 07:FILE TYPE est réglé sur POLY et le paramètre 08:DUAL REC MODE sur ON, c'est le réglage du paramètre de menu qui vient en dernier dans l'ordre d'écriture dans le fichier des réglages qui est pris en compte.*

### ■ Définition des balises

<dr10\_syspara> (nécessaire)

Ce sont les balises qui identifient les indications de réglage. Tous les éléments de réglage doivent se trouver entre les balises <dr10\_syspara> et </dr10\_syspara>.

<mic\_gain>

Indique le paramètre **01:MIC GAIN** de l'écran de menu. Réglez-le sur « low » (bas), « midlow » (moyen bas), « mid » (moyen), « hi » (haut), « hi+ » (haut+).

Exemple : <mic\_gain>mid</mic\_gain>

<low\_cut>

Indique le paramètre **02:LOW CUT** de l'écran de menu. Réglez-le sur « off » ou « on ».

Exemple : <low\_cut>on</low\_cut>

<limiter>

Indique le paramètre **03:LIMITER** de l'écran de menu. Réglez-le sur « off » ou « on ».

Exemple : <limiter>off</limiter>

<auto\_level>

Indique le paramètre **04:AUTO LEVEL** de l'écran de menu. Réglez-le sur « off » ou « on ».

Exemple : <auto\_level>off</auto\_level>

<fs\_sample>

Indique le paramètre **05:FS SAMPLE** de l'écran de menu. Réglez-le sur « 44.1 » ou « 48 ».

Exemple : <fs\_sample>48</fs\_sample>

<bit\_length>

Indique le paramètre **06:BIT LENGTH** de l'écran de menu. Réglez-le sur « 16bit » ou « 24bit ».

Exemple : <bit\_length>24bit</bit\_length>

<file\_type>

Indique le paramètre **07:FILE TYPE** de l'écran de menu. Réglez-le sur « MONO » ou « POLY ».

Exemple : <file\_type>MONO</file\_type>

<dual\_rec>

Indique le paramètre **08:DUAL REC** de l'écran de menu. Réglez-le sur « off » ou « on ».

Exemple : <dual\_rec>off</dual\_rec>

<time\_track\_inc>

Indique le paramètre **09:TRACK INC** de l'écran de menu. Réglez-le sur « off » ou « on ».

Exemple : <time\_track\_inc>off</time\_track\_inc>

<beep>

Indique le paramètre **10:WARN BEEPS** de l'écran de menu. Réglez-le sur « off » ou « on ».

Exemple : <beep>off</beep>

<auto\_pwr\_save>

Indique le paramètre **11:POWER SAVE** de l'écran de menu. Réglez-le sur « off » ou « on ».

Exemple : <auto\_pwr\_save>on</auto\_pwr\_save>

<file\_name\_type>

Indique le paramètre **12:NAME TYPE** de l'écran de menu. Réglez-le sur « word » ou « date ».

Exemple : <file\_name\_type>date</file\_name\_type>

<file\_name>

Indique le paramètre **13:FILE NAME** de l'écran de menu. Utilisez 6 caractères pour définir le nom du fichier.

Exemple : <file\_name>DR0000</file\_name>

<mic\_bias>

Indique le paramètre **15:MIC BIAS** de l'écran de menu. Réglez-le sur « off » ou « on ».

Exemple : <mic\_bias>off</mic\_bias>

<battery\_type>

Indique le paramètre **16:BAT TYPE** de l'écran de menu. Réglez-le sur « alkali », « ni-mh » ou « lithium ».

Exemple : <battery\_type>alkali</battery\_type>

<date>

Indique le paramètre de date **17:DATE/TIME** de l'écran de menu, sert à l'horloge intégrée. Réglez-le avec 10 caractères de demi-chasse (ordinaires) comprenant des traits d'union au format « AAAA-MM-JJ ».

Exemple : <date>2014-08-27</date>

<time>

Indique le paramètre d'heure **17:DATE/TIME** de l'écran de menu, sert à l'horloge intégrée. Réglez-le avec 8 caractères de demi-chasse (ordinaires) comprenant des deux points au format « HH:MM:SS » en utilisant un format sur 24 heures.

Exemple : <time>23:59:59</time>

## ■ Exemples de fichier de réglages

- Exemple avec tous les éléments de menu

```
<dr10_syspara>
<mic_gain>low</mic_gain>
<low_cut>on</low_cut>
<limiter>off</limiter>
<auto_level>off</auto_level>
<fs_sample>48</fs_sample>
<bit_length>24bit</bit_length>
<file_type>MONO</file_type>
<dual_rec>off</dual_rec>
<time_track_inc>off</time_track_inc>
<beep>off</beep>
<auto_pwr_save>on</auto_pwr_save>
<file_name_type>date</file_name_type>
<file_name>DR0000</file_name>
<mic_bias>off</mic_bias>
<battery_type>alkali</battery_type>
<date>2014-08-27</date>
<time>23:59:59</time>
</dr10_syspara>
```

- Exemple avec seulement le réglage de l'heure

```
<dr10_syspara>
<time>23:59:59</time>
</dr10_syspara>
```

## Caractéristiques techniques

### Données

#### ■ Supports d'enregistrement

Carte microSD (64 Mo – 2 Go)  
Carte microSDHC (4 Go – 32 Go)

#### ■ Formats d'enregistrement/lecture

BWF mono/poly 44,1/48 kHz, 16/24 bits

### Valeurs d'entrée/sortie

#### ■ Entrée analogique

Prise pour micro

Connecteur : mini-jack 3,5 mm (TRS avec verrouillage à vis)

Sensibilité du microphone : -42 dBV/Pa

Pression acoustique maximale en entrée : 115 dB SPL

Niveau d'entrée maximal : -15 dBu (gain : L)

Niveau d'entrée minimal : -55 dBu (gain : H)

Gain d'entrée microphone : 14 dB à 38 dB

Impédance d'entrée : 33 kΩ (Mic bias sur Off)  
: 2 kΩ (Mic bias sur On)

#### ■ Sortie analogique

Prise casque

Connecteur : mini-jack 3,5 mm stéréo (double sortie audio mono)

### Performances audio

#### ■ Entrée → sortie casque (sortie d'écoute de contrôle d'entrée, charge de 10 kΩ)

Réponse en fréquence : 20 Hz - 22 kHz, +1/-2 dB

Distorsion : 0,05 % (onde sinusoïdale à 1 kHz, au niveau d'entrée maximal)

Rapport signal/bruit : 88 dB ou plus (volume PHONES au max., MIC GAIN L sélectionné)

### Générales

#### ■ Alimentation

1 pile ou batterie AAA (alcaline, NiMH ou lithium)  
Alimentation par le bus USB d'un ordinateur

#### ■ Consommation électrique

0,45 W (maximum)

#### ■ Intensité électrique (alimentation par le bus USB)

0,25 A (maximum)

#### ■ Autonomie des piles/batteries (en fonctionnement continu)

### Avec une pile alcaline (EVOLTA)

	Format	Autonomie	Note
Enregistrement	WAV 48 kHz/24 bits	Environ 10,0 heures	Micro connecté Casque non connecté Polarisation micro : désactivée Limiteur : désactivé Double enregistrement : désactivé Type de fichier : mono
Enregistrement	WAV 48 kHz/24 bits	Environ 9,5 heures	Micro connecté Casque non connecté Polarisation micro : activée Limiteur : désactivé Double enregistrement : désactivé Type de fichier : mono

## Avec une batterie NiMH (eneloop)

	Format	Autonomie	Note
Enregistrement	WAV 48 kHz/24 bits	Environ 8,0 heures	Micro connecté Casque non connecté Polarisation micro : désactivée Limiteur : désactivé Double enregistrement : désactivé Type de fichier : mono
Enregistrement	WAV 48 kHz/24 bits	Environ 7,5 heures	Micro connecté Casque non connecté Polarisation micro : activée Limiteur : désactivé Double enregistrement : désactivé Type de fichier : mono

## Avec une pile au lithium (Energizer ULTIMATE LITHIUM)

	Format	Autonomie	Note
Enregistrement	WAV 48 kHz/24 bits	Environ 15,5 heures	Micro connecté Casque non connecté Polarisation micro : désactivée Limiteur : désactivé Double enregistrement : désactivé Type de fichier : mono
Enregistrement	WAV 48 kHz/24 bits	Environ 14,5 heures	Micro connecté Casque non connecté Polarisation micro : activée Limiteur : désactivé Double enregistrement : désactivé Type de fichier : mono

### NOTE

- *En cas d'utilisation avec un casque connecté, l'autonomie sur pile/batterie sera réduite.*
- *Ces exemples concernent l'utilisation d'une carte micro SDHC UHS-I SanDisk de 16 Go (SDSD-QL-016G-J35A) comme support d'enregistrement.*
- *Les durées de fonctionnement continu sur pile/batterie peuvent varier par rapport aux valeurs indiquées en fonction du support d'enregistrement utilisé.*
- **Enregistrement : durée d'enregistrement JEITA**

## ■ Conservation des données de date et d'heure

Pile auxiliaire au lithium x1 (intégrée)

## ■ Dimensions

52 x 55,6 x 24,4 mm (largeur x hauteur x profondeur, sauf parties saillantes)

## ■ Poids

63 g (avec pile)/51 g (sans pile)

## ■ Plage de température de fonctionnement

0 °C–40 °C

### Dessin avec cotes

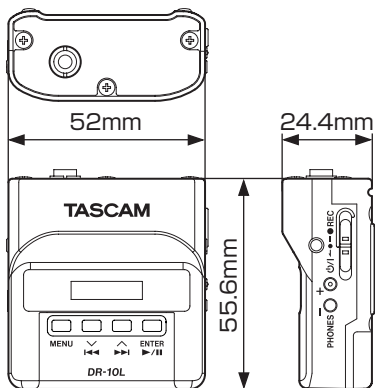

- Les illustrations de ce mode d'emploi peuvent partiellement différer du produit réel.
- Caractéristiques et aspect externe peuvent être changés sans préavis en vue d'améliorer le produit.

## Informations de GARANTIE

### Europe

Ce produit est assujéti à la législation sur les garanties du pays d'achat. En cas de défaut ou de problème, veuillez contacter le revendeur auprès duquel vous avez acheté le produit.

Si cette unité a été achetée hors de l'Union Européenne, les dispositions de garantie sont indiquées dans le mode d'emploi anglais. Cette garantie n'est valable que dans le pays où l'unité a été initialement achetée.



# Manual de instrucciones

## PRECAUCIONES IMPORTANTES DE SEGURIDAD

### Para EE.UU.

#### PARA EL USUARIO

Se ha verificado y comprobado que esta unidad cumple con los límites de un aparato digital de clase B, de acuerdo a la sección 15 de las normativas FCC. Estos límites han sido desarrollados para ofrecer una protección razonable contra las interferencias molestas que se pueden producir cuando se usa este aparato en un entorno no-profesional. Este aparato genera, utiliza y puede irradiar energía de radiofrecuencia y, si no es instalado y usado de acuerdo al manual de instrucciones, puede producir interferencias molestas en las comunicaciones de radio. No obstante, no hay garantías de que no se produzcan este tipo de interferencias en una instalación concreta. Si este aparato produce interferencias en las comunicaciones de radio o TV, lo que podrá determinar fácilmente apagando y volviendo a encender este aparato, será responsabilidad del usuario tratar de resolverlas por medio de una o más de las medidas siguientes.

- Reorientar o reubicar la antena receptora.
- Aumentar la separación entre este aparato y el receptor.
- Conectar este aparato a una salida de corriente o regleta distinta de la que está conectado el receptor.
- Consultar a su distribuidor o a un técnico especialista de radio/TV para que le asesoren.

#### PRECAUCIÓN

Los cambios o modificaciones realizadas en este equipo que no hayan sido aprobadas expresamente por escrito por TEAC CORPORATION pueden anular la autorización del usuario para manejar este aparato.

#### Declaración de conformidad

Referencia :	DR-10L
Fabricante :	TASCAM
Responsable :	TEAC AMERICA, INC.
Dirección :	1834 Gage Road, Montebello, California, U.S.A.
Teléfono :	1-323-726-0303



Este aparato cumple con lo especificado en la sección 15 de las normas FCC. Su funcionamiento está sujeto a las dos condiciones siguientes: (1) este aparato no puede producir interferencias molestas y (2) este aparato debe aceptar cualquier interferencia recibida, incluso aquellas que puedan producir un funcionamiento no deseado.

## INSTRUCCIONES IMPORTANTES DE SEGURIDAD

- 1 Lea estas instrucciones.
- 2 Conserve estas instrucciones.
- 3 Cumpla con lo indicado en los avisos.
- 4 Siga todas las instrucciones.
- 5 No utilice este aparato cerca del agua.
- 6 Límpielo solo con un trapo seco.
- 7 No bloquee ninguna de las ranuras de ventilación. Instale este aparato de acuerdo con las instrucciones del fabricante.
- 8 No instale este aparato cerca de fuentes de calor como radiadores, calentadores, hornos u otros aparatos (incluyendo amplificadores) que produzcan calor.
- 9 No elimine el sistema de seguridad que supone el enchufe polarizado o con toma de tierra. Un enchufe polarizado tiene dos bornes, uno más ancho que el otro. Uno con toma de tierra tiene dos bornes iguales y una tercera lámina para la conexión a tierra. El borne ancho o la lámina se incluyen para su seguridad. Si el enchufe que venga con la unidad no encaja en su salida de corriente, haga que un electricista cambie su salida anticuada.
- 10 Evite que el cable de corriente quede de forma que pueda ser pisado o quedar retorcido o aplastado, especialmente en los enchufes, receptáculos o en el punto en el que salen del aparato.
- 11 Use solo accesorios / complementos especificados por el fabricante.
- 12 Utilice este aparato solo con un soporte, trípode o bastidor especificado por el fabricante o que se venda con el propio aparato. Cuando utilice un bastidor con ruedas, tenga cuidado al mover la combinación de aparato/bastidor para evitar que vuelque y puedan producirse daños.
- 13 Desconecte este aparato de la corriente durante las tormentas eléctricas o cuando no lo vaya a usar durante un periodo de tiempo largo.
- 14 Dirija cualquier posible reparación solo al servicio técnico oficial. Este aparato deberá ser reparado si se ha dañado de alguna forma, como por ejemplo si el cable de corriente o el enchufe están rotos, si ha sido derramado algún líquido sobre la unidad o algún objeto ha sido introducido en ella, si ha quedado expuesto a la lluvia o la humedad, si no funciona normalmente o si ha caído al suelo en algún momento.



- Este aparato recibe corriente nominal no operativa de la salida de corriente AC aun cuando su interruptor POWER o STANDBY/ON no esté en la posición ON.
- Dado que el cable de alimentación es el sistema de desconexión de esta unidad debe ubicarla de forma que siempre pueda acceder a él.
- Tenga cuidado al usar auriculares de cualquier tipo con este aparato dado que una presión sonora excesiva en los auriculares puede producirle daños auditivos.
- Si detecta cualquier tipo de problema mientras utiliza este aparato, póngase en contacto con TEAC para informar de ello y hacer que la unidad sea revisada o reparada. No utilice de nuevo la unidad hasta que no haya sido verificada/reparada.

### PRECAUCIÓN

- No permita que este aparato quede expuesto a salpicaduras de ningún tipo.
- No coloque objetos que contengan líquidos, como jarrones, encima de este aparato.
- No instale este aparato encastrado en una librería o mueble similar.
- El aparato debe estar colocado lo suficientemente cerca de la salida de corriente como para poder acceder al enchufe en cualquier momento.
- Si este aparato utiliza pilas (incluyendo baterías fijas o recambiables), no permita que queden expuestas a la luz solar, fuego o un nivel excesivo de calor.
- ATENCIÓN con los productos que utilicen baterías de litio recambiables: existe el riesgo de explosión en caso de sustituir la batería por otra de un tipo incorrecto. Sustitúyala solo por una idéntica o de tipo equivalente.

### PRECAUCIONES RELATIVAS A LAS PILAS

Este aparato utiliza pilas. Un mal uso de las mismas puede dar lugar a fugas, roturas y otros problemas. Tenga en cuenta siempre estas precauciones al usar las pilas.

- Nunca trate de recargar pilas no recargables. Las pilas podrían romperse o tener fugas, dando lugar a daños.
- A la hora de instalar las pilas, ponga mucha atención a las indicaciones de polaridad (símbolos ⊕/⊖) más/menos) e instálelas correctamente dentro del compartimento para las pilas siguiendo las indicaciones. El colocar las pilas al revés puede dar lugar a roturas o fugas en las pilas, lo que podría producir averías, incendios o daños.
- A la hora de guardar o eliminar pilas, aisle sus terminales con cinta aislante o similar para evitar que entren en contacto con otras pilas u objetos metálicos.
- A la hora de deshacerse de las pilas, siga las instrucciones de eliminación indicadas en las propias pilas o que estén en vigor en su ciudad.

- Nunca use tipos de pilas distintas a las indicadas. Nunca mezcle distintos tipos de pilas ni utilice pilas antiguas y nuevas. El hacer esto podría dar lugar a roturas o fugas en las pilas, produciendo incendios o daños.
- No transporte ni almacene las pilas junto con otros objetos metálicos pequeños. El hacer esto podría dar lugar a roturas o fugas en las pilas, produciendo incendios o daños.
- No caliente ni trate de desmontar las pilas. Nunca arroje las pilas al fuego ni dentro del agua. El hacer esto podría dar lugar a roturas o fugas en las pilas, produciendo incendios o daños.
- En caso de una fuga del fluido interno de la pila, limpie los restos del mismo del compartimento de las pilas antes de introducir una nueva. El contacto del fluido de la pila con los ojos puede dar lugar a daños o pérdida de visión. Si le cae este fluido en los ojos, lávelos inmediatamente con agua abundante. No se frote los ojos al lavarlos. Después de lavarlos, acuda tan pronto como pueda a un médico. El contacto del fluido de la pila con su piel o ropa puede dar lugar a una zona o quemaduras. Al igual que antes, lave con agua inmediatamente la zona afectada y acuda al médico.
- Este aparato debe estar apagado a la hora de instalar o sustituir las pilas.
- Extraiga las pilas si no piensa utilizar este aparato durante un periodo de tiempo largo. El no hacerlo puede producir fugas o roturas en las pilas, lo que podría dar lugar a un incendio o daños. Si se llega a producir una fuga del fluido interno de la pila, limpie los restos del mismo del compartimento de las pilas antes de introducir una nueva.
- Nunca despiece una pila. El ácido que contiene puede dañar la piel y la ropa.

## ■ Para los usuarios europeos

### Eliminación de dispositivos eléctricos o electrónicos

- Nunca debe eliminar un aparato eléctrico o electrónico junto con el resto de la basura orgánica. Este tipo de aparatos deben ser depositados en los "puntos limpios" creados a tal efecto por su Ayuntamiento o por la empresa de limpieza local.
- Con la correcta eliminación de los aparatos eléctricos y electrónicos estará ayudando a ahorrar valiosos recursos y evitará a la vez todos los efectos negativos potenciales tanto para la salud como para el entorno.
- Una eliminación incorrecta de este tipo de aparatos junto con la basura orgánica puede producir efectos graves en el medio ambiente y en la

salud a causa de la presencia de sustancias potencialmente peligrosas que pueden contener.

- El símbolo del cubo de basura tachado indica la obligación de separar los aparatos eléctricos y electrónicos del resto de basura orgánica a la hora de eliminarlos.



- Los llamados "puntos limpios" de recogida y retirada selectiva de este tipo de productos están disponibles para cualquier usuario final. Para más información acerca de la eliminación de este tipo de elementos, póngase en contacto con el departamento correspondiente de su Ayuntamiento, empresa de limpieza o recogida de basuras o con el comercio en el que adquirió este aparato.

### Eliminación de pilas y/o acumuladores

- Nunca debe eliminar pilas y/o acumuladores junto con el resto de la basura orgánica. Este tipo de elementos deben ser depositados en los "puntos limpios" creados a tal efecto por su Ayuntamiento o por la empresa de limpieza local.
- Con la correcta eliminación de las pilas y/o acumuladores estará ayudando a ahorrar valiosos recursos y evitará a la vez todos los efectos negativos potenciales tanto para la salud como para el entorno.
- Una eliminación incorrecta de las pilas y/o acumuladores junto con la basura orgánica puede producir efectos graves en el medio ambiente y en la salud a causa de la presencia de sustancias potencialmente peligrosas que pueden contener.

- El símbolo del cubo de basura tachado indica la obligación de separar las pilas y/o acumuladores del resto de basura orgánica a la hora de eliminarlas.



**Pb, Hg, Cd**

Si la batería o acumulador contiene una cantidad superior de plomo (Pb), mercurio (Hg) y/o cadmio (Cd) que los valores especificados en la Directiva de pilas y baterías (2006/66/EC), aparecerán los símbolos de estas sustancias químicas (Pb, Hg y/o Cd) debajo del símbolo del cubo de basura tachado.

- Los llamados "puntos limpios" de recogida y retirada selectiva de las pilas y/o acumuladores están disponibles para cualquier usuario final. Para más información acerca de la eliminación de pilas y/o acumuladores, póngase en contacto con el departamento correspondiente de su Ayuntamiento, empresa de limpieza o recogida de basuras o con el comercio en el que las adquirió.

---

## Contents

---

Introducción .....	28
Características.....	28
Elementos incluidos .....	29
Acerca de este manual .....	29
Precauciones de ubicación y uso .....	30
Limpieza de la unidad.....	30
Cuidado con la condensación .....	30
Uso de la web global TEAC .....	30
Nombres y funciones de las partes .....	30
Panel frontal .....	30
Panel trasero .....	31
Paneles laterales .....	31
Panel superior .....	32
Preparativos.....	32
Fuentes de alimentación .....	32
Uso de una pila AAA .....	32
Indicador de estado de fuente de alimentación.....	33
Conexión de un micrófono.....	33
Encendido y apagado.....	33
Encendido.....	33
Apagado.....	33
Apagado automático .....	33
Instalación de una tarjeta microSD .....	34
Gestión de tarjetas microSD.....	34
Precaución en el manejo de tarjetas microSD.....	34
Tiempos de grabación al usar tarjetas microSD .....	34
Conexión con un ordenador .....	35
Inicio y fin de grabación.....	35
Reproducción y rebobinado/avance rápido.....	36
Comprobación de la capacidad de grabación disponible de la tarjeta microSD .....	36
Ajustes del menú .....	36
Estructura de menú.....	37

Mensajes .....	41
Ajustes usando un fichero de texto .....	42
Fichero de ajustes.....	42
Descripción del formato del fichero de ajustes .....	42
Especificaciones técnicas.....	44
Soportes y formatos.....	44
Entradas y salidas .....	44
Rendimiento audio .....	44
General .....	44
Esquema de dimensiones.....	46

---

## Introducción

---

Felicidades y gracias por su compra de este producto TASCAM.

Antes de usar esta unidad, lea este manual para asegurarse de que la usa correctamente y así poder disfrutar de ella durante años. Una vez que haya leído el manual, consérvelo en un lugar seguro para cualquier posible referencia a él en el futuro.

También puede descargarse este Manual de instrucciones desde la página web global de TEAC (<http://teac-global.com/>).

---

## Características

---

- Grabadora PCM de tamaño mini para micrófonos lavalier / solapa (pinza).
- Esta unidad utiliza tarjetas microSD y micro SDHC como soporte de grabación
- Permite la grabación lineal en ficheros PCM (WAV/ BWF) en formatos de 44,1/48 kHz y 16/24 bits, mono/poly.
- La función de aumento de pista por tiempo le permite dividir una grabación creando un nuevo fichero a intervalos regulares (de unos 15 minutos) sin detener la grabación.
- Función de limitador que reduce de forma automática aquellas partes en las que el nivel de entrada es excesivo para conseguir niveles más estables.
- Filtro de corte de graves, muy útil para reducir los ruidos de bajas frecuencias.
- Función de grabación dual que le permite grabar simultáneamente dos ficheros a distintos niveles. (Solo cuando haya ajustado el tipo de fichero a MONO).
- Un interruptor deslizante para la activación de la grabación evita usos accidentales.

- El formato del nombre de los ficheros puede ser configurado para que utilice una palabra definida por el usuario o la fecha.
- Puede configurar la hora del reloj interno y los elementos de función usando el fichero de sistema (fichero de texto).
- Las funciones de reproducción le permiten verificar los ficheros grabados inmediatamente.
- Esta unidad usa una pila de litio secundaria para almacenar la información de tiempo.
- Conector de auriculares de 3.5 mm (1/8") interno.
- Pantalla OLED de 96x16 con un amplio ángulo de visión y fácil lectura.
- Puerto micro B USB 2.0.
- La unidad incluye una pinza para cinturón para una mayor portabilidad.

## Elementos incluidos

Dentro del embalaje encontrará lo siguiente.

Tenga cuidado de no dañar estos objetos al abrir el embalaje. Conserve el embalaje y las protecciones por si alguna vez necesita transportar el aparato.

Póngase en contacto con el comercio en el que adquirió este aparato si echa en falta alguno de los elementos siguientes o si observa que alguno de ellos ha resultado dañado durante el transporte.

- Unidad principal..... x 1
- Micrófono lavalier (solapa)..... x 1  
con pinza y paravientos
- Pinza para cinturón..... x 1
- Bolsa de transporte ..... x 1
- Cable USB..... x 1
- Manual de instrucciones (este documento) ..... x 1

La garantía está incluida al final del manual en inglés.

### ■ Micrófono lavalier (solapa)

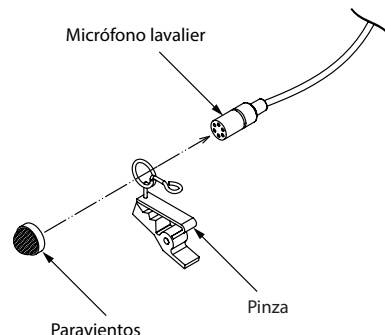

## Acerca de este manual

En este manual utilizamos los siguientes convencionalismos.

- Cuando hagamos referencia a botones, conectores y otras partes de este u otro aparato, utilizaremos el siguiente formato: botón **MENU**.
- Cuando hagamos referencia a mensajes que aparezcan en la pantalla de esta unidad, usaremos este formato de letra: **OH**.
- Haremos referencia a la zona de pantalla que aparece en vídeo inverso (claro sobre negro) como cursor o zona resaltada.
- "Tarjeta de memoria microSD/microSDHC" aparece abreviado como "tarjeta microSD".
- Además también encontrará información adicional en los siguientes formatos.

### AVISO

*Son avisos y consejos relativos al uso de este aparato.*

### NOTA

*Son explicaciones sobre actuaciones para casos concretos.*

### CUIDADO

*Esto le advierte que puede dañar el equipo o perder datos si no sigue las instrucciones.*

## Precauciones de ubicación y uso

- El rango de temperaturas seguro para el uso de este aparato es entre 0–40° C.
- Para evitar que se degrade la calidad del sonido y/o que se produzcan averías, no instale la unidad en los siguientes lugares.

Lugares sometidos a fuertes vibraciones o inestables en general

Cerca de ventanas o en otras ubicaciones en las que pueda quedar expuesto a la luz solar directa

Cerca de radiadores o en lugares excesivamente calurosos

Lugares extremadamente fríos

Lugares con mala ventilación o muy húmedos

Lugares con altas concentraciones de polvo

Lugares expuestos a la lluvia o al agua

- No coloque esta unidad encima de una etapa de potencia u otro aparato que genere calor.

## Limpeza de la unidad

Para limpiar la unidad, utilice un trapo suave y seco. No use gasolina, alcohol u otros productos similares ya que podría dañar su superficie.

## Cuidado con la condensación

Si traslada la unidad de un lugar frío a uno cálido o si la usa después de un cambio fuerte de temperatura, puede producirse condensación de agua. Para evitar esto o si se produce la condensación, deje la unidad

durante una o dos horas en la nueva ubicación antes de volver a encenderla.

## Uso de la web global TEAC

Desde la web global de TEAC (<http://teac-global.com/>) podrá descargarse este Manual de instrucciones y el Manual de referencia de esta unidad.

En la sección TASCAM Downloads, elija el idioma que quiera para hacer que se abra la página Downloads para ese idioma.

## Nombres y funciones de las partes

### Panel frontal

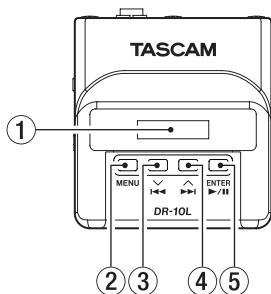

- ① **Pantalla**  
Le muestra una amplia gama de información.
- ② **Botón MENU**

- Con la pantalla inicial activa, pulse el botón **MENU** para acceder a la pantalla de menú. Con la pantalla de menú activa, pulse de nuevo **MENU** para volver a la pantalla inicial.

- Cuando en pantalla aparezca un elemento de ajuste, pulse el botón **MENU** para volver a la pantalla de menú.

### ③ Botón I◀◀ [V]

- Durante la reproducción o con la unidad parada en mitad de un fichero, pulse el botón **I◀◀ [V]** para volver al principio del fichero.

- Cuando esté al principio de un fichero, pulse este botón para ir al principio del fichero anterior. Mantenga pulsado este botón durante el rebobinado para hacer un rebobinado.

- Con la pantalla de menú activa, pulse el botón **I◀◀ [V]** para acceder a la pantalla de menú.

- Cuando en pantalla aparezca un elemento de ajuste, pulse el botón **I◀◀ [V]** para desplazar el cursor a la izquierda.

- Durante la introducción de un nombre de fichero, úselo para elegir los caracteres.

### ④ Botón ▶▶I [^]

- Durante la reproducción o con la unidad parada en mitad de un fichero, pulse el botón **▶▶I [^]** para saltar al principio del fichero siguiente. Mantenga pulsado este botón durante la reproducción para realizar un avance rápido.

- Con la pantalla de menú activa, pulse el botón **▶▶I [^]** para elegir un elemento de menú.

- Cuando en pantalla aparezca un elemento de ajuste, pulse el botón **▶▶I [^]** para desplazar el cursor hacia la derecha.

- Durante la introducción de un nombre de fichero, úselo para elegir los caracteres.

⑤ **Botón ▶/II [ENTER]**

- Con la pantalla inicial activa, pulse el botón ▶/II [ENTER] para iniciar la reproducción del fichero.
- Con la pantalla de menú activa o con un elemento de ajuste, púlselo para confirmar el elemento elegido. Úselo también para responder a un mensaje de confirmación.

## Panel trasero

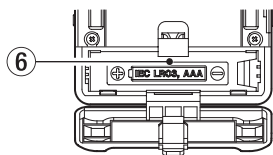

⑥ **Tapa y compartimento de la pila**

Introduzca una pila de tipo AAA en este compartimento para dar corriente a esta unidad.

## Paneles laterales

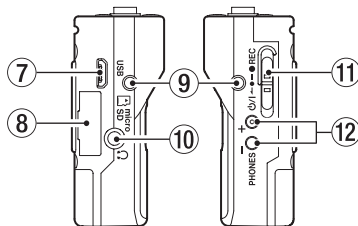

⑦ **Puerto USB**

Use el cable USB incluido para conectar este puerto USB micro B a un ordenador. Cuando esté conectado, aparecerá la pantalla **POWER/STORAGE** para permitirle elegir entre la alimentación por bus o la transmisión de datos vía USB.

### CUIDADO

*Debe conectar esta unidad a un ordenador directamente, no a través de un hub USB.*

⑧ **Ranura para tarjeta microSD**

Use esta ranura para introducir y extraer tarjetas microSD.

Abra la tapa de la ranura para tarjeta microSD del lateral izquierdo. (Vea "Instalación de una tarjeta microSD" en pág. 34).

⑨ **Puntos de sujeción de pinza de cinturón**

Coloque la pinza para cinturón incluida en estas muescas a derecha e izquierda.

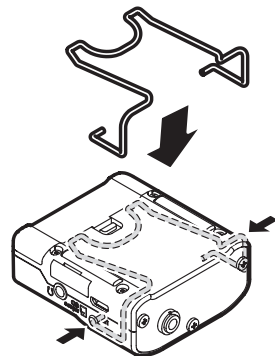

⑩ **Toma de auriculares**

Conecte unos auriculares stereo a esta toma mini stereo.

⑪ **Interruptor  $\phi$ /I  $\leftarrow$   $\bullet$   $\rightarrow$  REC**

Deslice este interruptor hacia la posición  $\phi$ /I y manténgalo allí durante un segundo para encender o apagar la unidad.

- Deslice este interruptor hacia  $\bullet$  REC y manténgalo allí durante un segundo para iniciar la grabación.
- Durante la grabación, deslice este interruptor hacia  $\bullet$  REC y manténgalo de nuevo durante un segundo para detener la grabación.

### NOTA

*El retardo de un segundo ha sido diseñado para evitar una activación accidental.*

⑫ **Botones PHONES [+]/[-]**

Use los botones + y - para ajustar el volumen de salida por la toma de auriculares.

Durante el ajuste, aparecerá en pantalla un indicador de volumen.



### CUIDADO

*Antes de conectar unos auriculares, reduzca este volumen PHONES al mínimo. El no hacerlo puede dar lugar a la aparición de un ruido brusco a través de los auriculares, capaz de dañar sus oídos o producir otros problemas. No aplique una fuerza excesiva sobre esta toma a la hora de conectar o desconectar los auriculares. Preste atención a esto ya que la aplicación de una fuerza excesiva, especialmente sobre una toma mini, puede dañar este aparato.*

## Panel superior

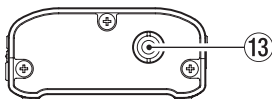

### 13 Toma TRS mini de 1/8" (3.5 mm) (con fijación por rosca) IN

Conecte la clavija de 3.5 mm del micro que esté usando a la toma **IN** de esta unidad.

Tras conectarla, fije el conector al cable del micro usando la rosca de fijación.

(Punta: MIC (BIAS), Anillo: abierto, Lateral: masa)

### NOTA

*No aplique una fuerza excesiva en este conector.*

## Preparativos

### Fuentes de alimentación

Esta unidad puede funcionar con una pila AAA o con alimentación por bus USB a través del cable USB incluido.

Cuando la utilice a pilas, esta unidad puede usar pilas AAA de tipo Ni-MH o de litio.

### Uso de una pila AAA

Abra la tapa del compartimento para pilas de la parte trasera de la unidad. Introduzca 1 pila AAA en ese compartimento siguiendo las indicaciones de polaridad  $\oplus$  y  $\ominus$ . Cierre después la tapa del compartimento.

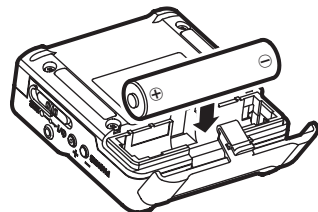

Cuando use una pila AAA, ajuste correctamente el tipo de pila para que la unidad le muestre con precisión la cantidad de carga restante y pueda determinar si le queda carga suficiente para un funcionamiento adecuado. (Vea "Ajustes del menú" en pág. 36).

### CUIDADO

- *No puede usar en esta unidad pilas AAA de manganeso (pilas secas).*





- Esta unidad no puede recargar pilas AAA de Ni-MH. Utilice para ello un cargador convencional.

## Indicador de estado de fuente de alimentación

Cuando esté usando esta unidad a pilas, en la parte superior derecha de la pantalla aparecerá el icono de una pila.

Este icono le mostrará la cantidad de carga restante en formato de barras .

La pila estará ya casi agotada y la unidad estará a punto de apagarse cuando no haya ninguna barra dentro del icono  y parpadee.

Cuando esté usando esta unidad con la alimentación por bus USB, aparecerá en pantalla el icono .

## Conexión de un micrófono

- Conecte la clavija del cable del micro que esté usando a la toma **IN** de esta unidad.
- Ajuste el elemento **15:MIC BIAS** de la pantalla de menú a ON. (Vea "Ajustes del menú" en pág. 36).

### NOTA



- *Tras la conexión del cable de micro, fije el conector girando a la derecha la rosca de seguridad para evitar una desconexión accidental.*
- *Si usa un micro diseñado por otro fabricante, es posible que no pueda grabar correctamente.*

## Encendido y apagado

### CUIDADO

*No lleve los auriculares en las orejas cuando encienda o apague esta unidad. Se puede producir un ruido fuerte capaz de dañar los auriculares o sus oídos.*

## Encendido

Con esta unidad apagada, deslice el interruptor /I  ← ● — ● **REC** hacia la posición /I y manténgalo allí durante un segundo hasta que aparezca la pantalla de arranque **TASCAM DR-10L** y la unidad se ponga en marcha.

Tras la pantalla de arranque aparecerá la pantalla inicial siguiente.





### NOTA

*Si no usa esta unidad durante varios minutos, aparecerá la siguiente pantalla en el modo de ahorro de energía.*



## Apagado

Con la unidad encendida, deslice el interruptor /I ← ● — ● **REC** hacia la posición /I y manténgalo allí durante un segundo hasta que la pantalla y la unidad se apaguen.

### CUIDADO

*Use siempre el interruptor /I ← ● — ● **REC** para apagar la unidad.*

*Con la unidad encendida, no extraiga la pila o desconecte el cable USB si está usando la*

*alimentación por bus. El hacerlo podría producir que todas las grabaciones, ajustes y datos se perdiesen sin posibilidad de recuperarlos.*

## Apagado automático

Cuando esté usando esta unidad a pilas y el elemento **11:POWER SAVE** de la pantalla de menú esté ajustado a ON, si no realiza ninguna operación durante 10 minutos, la unidad se apagará automáticamente.

### NOTA

*La primera vez que encienda la unidad (o cuando reinicie el reloj interno tras un tiempo apagada sin pilas), aparecerá el elemento **17:DATE/TIME** tras la pantalla de arranque para que ajuste la fecha y la hora.*

*Para más detalles acerca de cómo configurar esto, vea el elemento **17:DATE/TIME** en "Estructura de menú" en pág. 37.*

## Instalación de una tarjeta microSD

Abra la tapa de la ranura para tarjeta microSD del panel izquierdo.

- Inserción de tarjeta microSD

Introduzca la tarjeta microSD en la ranura en el sentido de la flecha, tal como le mostramos abajo, hasta que haga clic en su posición.

- Extracción de tarjeta microSD

Empuje suavemente en la tarjeta microSD y luego suelte para que un resorte la empuje hacia fuera.

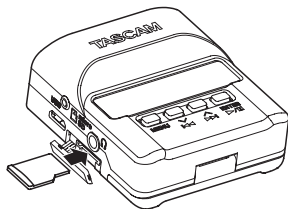

### CUIDADO

**Para usar una tarjeta microSD en esta unidad, primero deberá formatearla. (Vea "Ajustes del menú" en pág. 36).**

- **Tras formatear la tarjeta microSD, verá lo siguiente en pantalla cuando encienda la unidad.**



- **Si no ha introducido ninguna tarjeta microSD, aparecerá esta otra pantalla.**



*Vea en la sección siguiente la información relativa al manejo de tarjetas microSD.*

## Gestión de tarjetas microSD

### Precaución en el manejo de tarjetas microSD

Esta unidad usa tarjetas microSD/microSDHC para la grabación y reproducción.

Esta unidad admite tarjetas microSD de 64 MB – 2 GB y tarjeta microSDHC de 4 GB – 32 GB.

En nuestra página web puede encontrar un listado de tarjetas SD cuyo funcionamiento ha sido verificado con esta unidad. Vaya a la página de este producto en la web global de TEAC (<http://teac-global.com>) para ver ese listado o póngase en contacto con el servicio técnico de TASCAM. Las tarjetas microSD/microSDHC son soportes delicados. De cara a evitar daños en la tarjeta o dispositivo, tenga en cuenta las siguientes precauciones a la hora de usarlas.

- No las deje en lugares extremadamente fríos o cálidos.
- No las deje en lugares con elevados niveles de humedad ni permita que se mojen ni se humedezcan.
- No coloque objetos sobre ellas ni las doble.
- No las golpee.
- Nunca extraiga o introduzca una tarjeta en esta unidad durante la transmisión de datos o cualquier otro tipo de acceso.

## Tiempos de grabación al usar tarjetas microSD

La tabla siguiente le muestra los tiempos máximos de grabación posibles en tarjetas microSD/microSDHC de distintas capacidades para cada formato de grabación.

Capacidad de tarjeta microSD/microSDHC	Ajuste de grabación WAV a 24 bits/48 kHz (horas:minutos)	
	MODO DUAL REC off	MODO DUAL REC activo o TIPO DE FICHERO POLY
1 GB	2:04	1:02
2 GB	4:08	2:04
4 GB	8:16	4:08
8 GB	16:32	8:16

- Los tiempos de grabación mostrados son estimaciones, y pueden variar dependiendo de la tarjeta microSD/microSDHC que esté usando.
- Los tiempos de grabación mostrados indican los máximos totales para las tarjetas y no tiempos de grabación continuos.

## Conexión con un ordenador

Conecte esta unidad a un ordenador usando el cable USB incluido de la siguiente forma.

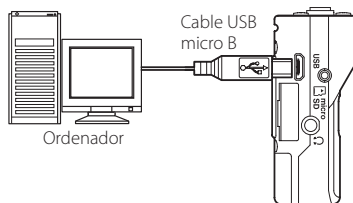

Tanto si la unidad está encendida o apagada, cuando conecte el cable aparecerá la pantalla **POWER/STORAGE** para permitirle elegir entre la alimentación por bus o la conexión USB de datos con el ordenador.

Use los botones **◀◀ [V]** y **▶▶ [^]** para elegir (resaltar) el elemento **POWER** o **STORAGE** en la parte inferior de la pantalla y pulse el botón **▶ / II [ENTER]**.



- Si elige **POWER**, la unidad recibirá la corriente desde el puerto USB y aparecerá la pantalla inicial.
- Si elige **STORAGE**, aparecerá en la pantalla **USB connected** una vez que la unidad se haya conectado al ordenador sin problemas.

Esta unidad aparecerá en la pantalla del ordenador como un dispositivo USB llamado "DR-10L".

El hacer doble clic sobre el dispositivo "DR-10L" le permitirá abrirlo y visualizar un listado de los ficheros de grabación, así como recuperar los ficheros que quiera.

## Inicio y fin de grabación

Puede usar una sola operación para iniciar la grabación con esta unidad incluso cuando esté apagada.

### ■ Grabación con un solo toque

Con la unidad apagada, deslice y mantenga el interruptor **⏻/I** **←●→●REC** hacia la posición **●REC** durante un segundo hasta que aparezca el mensaje de arranque **TASCAM DR-10L** y la grabación empezará automáticamente.

### ■ Grabación ordinaria

Para poner en marcha la grabación cuando la unidad esté encendida, deslice el interruptor **⏻/I** **←●→●REC** hacia la posición **●REC** durante aproximadamente un segundo.

### ■ Parada de la grabación

Cuando la unidad esté grabando, deslice el interruptor hacia la posición **●REC** durante aproximadamente un segundo.

En la pantalla aparecerá la siguiente información cuando la unidad esté parada, cuando inicie la grabación y durante la misma.

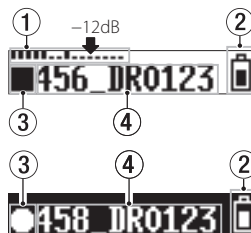

En grabación



- 1 Medidor de nivel
- 2 Carga restante de la pila
- 3 Estado operativo de la grabadora
- 4 Nombre del fichero
- 5 Tiempo transcurrido de grabación

### NOTA

- El retardo de un segundo ha sido diseñado para evitar una activación accidental.
- Durante la grabación, esta unidad puede crear automáticamente un nuevo fichero sin detener la operación cuando el tamaño del fichero llegue a los 2 GB. (Aumento de pista)
- Ajuste la sensibilidad de entrada del micro con el elemento 01 :MIC GAIN de la pantalla de menú de forma que la actividad de los medidores de nivel llegue a la flecha (a -12 dB) de la ilustración. (Vea "Estructura de menú" en pág. 37).

## Reproducción y rebobinado/ avance rápido

Tras el arranque de la unidad, aparecerá la pantalla inicial siguiente.



### ■ Inicio y parada de reproducción

Con la pantalla inicial activa y la unidad parada, pulse el botón ► / II [ENTER] para iniciar la reproducción y vuélvalo a pulsar para detenerla.

### ■ Avance rápido y rebobinado

Durante la reproducción, mantenga pulsado el botón ◀◀ [V] o ▶▶ [^] para realizar un rebobinado o avance rápido. Siga pulsando el botón ◀◀ [V] o ▶▶ [^] para acelerar la velocidad de la búsqueda.

Deje de pulsar el botón ◀◀ [V] o ▶▶ [^] para continuar con la reproducción.

Cuando comience la reproducción y durante esta aparecerán las siguientes pantallas.

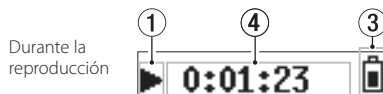
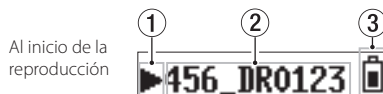

- ① Estado operativo de la unidad
- ② Nombre del fichero de reproducción
- ③ Carga restante de la pila
- ④ Tiempo de reproducción transcurrido

#### NOTA

- Durante la reproducción, mantenga pulsado el botón MENU para visualizar el tiempo restante del fichero de reproducción.

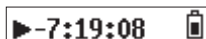

- Durante el rebobinado o avance rápido, aparecerá en pantalla "◀◀" o "▶▶". Si aumenta la velocidad de la búsqueda, esos iconos cambiarán a "◀◀◀" o "▶▶▶".

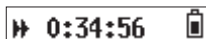

## Comprobación de la capacidad de grabación disponible de la tarjeta microSD

Con la unidad parada o en reproducción, mantenga pulsado el botón MENU para ver la capacidad de grabación restante de la tarjeta microSD.

## Ajustes del menú

Siga estos pasos para cambiar distintos ajustes de la unidad.

1. Con la pantalla inicial activa, pulse el botón MENU para acceder a la pantalla de menú.
2. Use los botones ◀◀ [V] y ▶▶ [^] para elegir el elemento de menú a ajustar y pulse el botón ► / II [ENTER] para visualizar el elemento de ajuste.
3. Use los botones ◀◀ [V] y ▶▶ [^] para cambiar el ajuste.
4. Pulse el botón ► / II [ENTER] para confirmar el ajuste y volver a la pantalla de menú.
5. Repita los pasos 2 a 4 las veces necesarias para ajustar cada elemento.
6. Una vez que haya terminado, pulse el botón MENU para volver a la pantalla inicial.

## Estructura de menú

Pulse el botón **MENU** para acceder a la pantalla de menú. En este listado puede ver un resumen de los distintos elementos de menú.

Elemento de menú	Resumen	Ajuste (valor por defecto subrayado)	Explicación
01:MIC GAIN	Ganancia micro	L / ML / <u>M</u> / H / H+	Use esto para cambiar la sensibilidad de entrada del micro. <b>NOTA</b> <i>Si el elemento 04: AUTO LEVEL de la pantalla de menú está ajustado a ON, será reiniciado a OFF cuando modifique el ajuste 01: MIC GAIN. Cuando ocurra esto, aparecerá AUTO LVL Cancel en un mensaje desplegable.</i>
02:LOW CUT	Filtro corte graves	OFF / <u>ON</u>	Activa o desactiva el filtro de corte de graves de la entrada de micro. La frecuencia de corte son 120 Hz.
03:LIMITER	Limitador de entrada	<u>OFF</u> / ON	Esta función evita la distorsión cuando entran de improviso señales muy potentes. Active o desactive esta función. La distorsión de sonidos se puede producir al entrar sonidos muy potentes incluso aunque la función LIMITER esté activada. En ese caso, use el elemento 01: MIC GAIN de la pantalla de menú para reducir la sensibilidad de entrada del micro o separe más el micro de la fuente sonora.
04:AUTO LEVEL	Ajuste de nivel automático	<u>OFF</u> / ON	Cuando el nivel del sonido de entrada es demasiado bajo o alto, el volumen de grabación será aumentado o reducido automáticamente para conseguir el nivel adecuado.
05:FS SAMPLE	Frecuencia de muestreo	44.1kHz / <u>48kHz</u>	Le permite ajustar la frecuencia de muestreo.
06:BIT LENGTH	Profundidad de bit de cuantización	<u>16bit</u> / 24bit	Le permite ajustar la profundidad del bit de cuantización.
07:FILE TYPE	Tipo de fichero de grabación	<u>MONO</u> / POLY	Use esto para ajustar el tipo de fichero de grabación. <b>MONO</b> : grabación de ficheros mono. <b>POLY</b> : grabación de ficheros stereo (con los mismos datos en los canales izquierdo y derecho). <b>NOTA</b> <i>Si el elemento 08:DUAL REC de la pantalla de menú está ajustado a ON, será reiniciado a OFF cuando cambie este ajuste 07:FILE TYPE a POLY. Cuando ocurra esto, aparecerá DUAL REC Cancel en un mensaje desplegable.</i>

Elemento de menú	Resumen	Ajuste (valor por defecto subrayado)	Explicación
08:DUAL REC	Grabación dual	OFF / <u>ON</u>	<p>Esta unidad puede grabar simultáneamente una segunda grabación a un nivel de entrada distinta a la vez que la grabación ordinaria. Por ejemplo, puede crear una grabación ordinaria con el nivel de entrada ajustado al máximo posible y grabar simultáneamente con un nivel de entrada ligeramente inferior (-6 dB) para mayor seguridad. Serán almacenados dos ficheros independientes (uno para el nivel superior y otro para el inferior). Nombres de ficheros en la grabación dual</p> <p>La grabación dual creará dos ficheros simultáneamente.</p> <p>El nombre del segundo fichero creado por la grabación dual tendrá un "_D" añadido al final del nombre de fichero de la grabación ordinaria.</p> <p>Nombre de grabación ordinaria                      Nombre de fichero de grabación dual</p> <p><u>002_TASCAM.WAV</u>                      <u>002_TASCAM_D.WAV</u></p> <p>①      ②                                      ①      ②      ③</p> <p>① 002 (número básico de fichero de grabación)</p> <p>② TASCAM (de acuerdo al ajuste <b>WORD</b> del elemento <b>13:FILE NAME</b> de la pantalla de menú)</p> <p>③ D (fichero de grabación dual con ajuste de nivel de entrada inferior (-6 dB))</p> <p><b>NOTA</b></p> <ul style="list-style-type: none"> <li>• Si el elemento <b>07:FILE TYPE</b> de la pantalla de menú está ajustado a <b>POLY</b>, será reiniciado a <b>MONO</b> cuando cambie este ajuste <b>08:DUAL REC</b> a <b>ON</b>. Cuando ocurra esto, aparecerá <b>FILE TYPE Cancel</b> en un mensaje desplegable.</li> <li>• Esta función también es efectiva cuando el elemento <b>04:AUTO LEVEL</b> esté ajustado a <b>ON</b>.</li> <li>• La función de limitador solo será aplicada al fichero de grabación ordinario.</li> </ul>
09:TRACK INC	Aumento de pista por tiempo	OFF / <u>ON</u>	Puede ser creado un nuevo fichero de forma automática durante la grabación y sin que esta se detenga una vez que hayan transcurrido 15 minutos.
10:WARN BEEPS	Sonido de aviso	OFF / <u>ON</u>	<p>Si está ajustado a <b>ON</b>, cuando se den las condiciones siguientes serán emitidos sonidos de aviso (pitidos) cada pocos segundos a través de los auriculares:</p> <ul style="list-style-type: none"> <li>• Cuando las pilas estén casi agotadas (el icono de la pila aparecerá vacío)</li> <li>• Cuando quede poco espacio libre en la tarjeta microSD (cuando el tiempo de grabación restante sea de unos 10 minutos o menos)</li> <li>• Cuando no pueda ser iniciada la grabación (debido a que el número de ficheros grabados supere el límite de 1.000 o si hay algún problema con la tarjeta microSD, por ejemplo)</li> </ul>
11:POWER SAVE	Apagado automático	OFF / <u>ON</u>	Active o desactive esta función. Cuando use esta unidad a pilas y esta función esté activa, si no realiza ninguna operación durante 10 minutos, la unidad se apagará de forma automática.

Elemento de menú	Resumen	Ajuste (valor por defecto subrayado)	Explicación
12:NAME TYPE	Ajuste de tipo de nombre de fichero	WORD / <u>DATE</u>	Puede elegir el formato de los nombres asignados a los ficheros grabados en esta unidad. <b>WORD:</b> Son usados los 6 caracteres ajustados en el elemento 13:FILE NAME de la pantalla de menú. Ejemplo: 000_ DR0000.wav <b>DATE:</b> Es usada la fecha para el nombre del fichero (en el formato aamddd). Ejemplo: 000_110101.wav
13:FILE NAME	Ajuste de nombre de fichero	[DR0000]	Pulse el botón ► / <b>II</b> [ENTER] para desplazar el cursor de izquierda a derecha un carácter cada vez. Cuando el cursor esté en el carácter de la esquina derecha, pulse el botón ► / <b>II</b> [ENTER] para confirmar el nombre del fichero y volver a la pantalla de menú. Use los botones ◀◀ [v] y ▶▶ [^] para cambiar el carácter que esté en la posición del cursor. Además de los caracteres alfabéticos y los números, puede usar estos otros caracteres: ! # \$ % & ' ( ) + , - . ; : @ [ ] ^ _ ` { } ~ <div style="background-color: black; color: white; padding: 2px; display: inline-block;"><b>AVISO</b></div> <b>Quando utilice más de una de estas unidades a la vez, puede ajustar de antemano el nombre del fichero para identificar la unidad que usó para grabar los ficheros. Esto puede resultar muy útil a la hora de editar los ficheros.</b> <b>Ejemplo</b> <b>Unidades: 1ª (DR0001), 2ª (DR0002), 3ª (DR0003)... 10ª (DR0010)</b> <b>Nombres de fichero: 000_DR0001.wav, 000_DR0002.wav, 000_DR0003.wav... 000_DR0010.wav</b>
14:FORMAT SD	Formateo de tarjeta microSD	Sure? <u>YES</u> / <u>NO</u>	Use esto para formatear la tarjeta microSD de la unidad. <b>YES:</b> Inicia el formateo de la tarjeta. Una vez que termine volverá a aparecer la pantalla de menú. <b>NO:</b> La unidad volverá a la pantalla de menú.
15:MIC BIAS	Bias micro	<u>OFF</u> / <u>ON</u>	Quando esté en <b>ON</b> , será suministrado un bias de micro de unos 2 V. Ajústelo a <b>OFF</b> si el micro tiene su propia fuente de alimentación.
16:BATT TYPE	Ajuste de pila	<u>ALK</u> / <u>NiMH</u> / <u>LITH</u>	Use esto para configurar el tipo de pila que esté usando. Este ajuste se utiliza para que la unidad le muestre con precisión la carga restante de la pila y para que determine si tiene suficiente carga para su funcionamiento normal. <b>ALK:</b> pila AAA alcalina <b>NiMH:</b> pila AAA de Ni-MH <b>LITH:</b> pila AAA de litio

Elemento de menú	Resumen	Ajuste (valor por defecto subrayado)	Explicación
17:DATE/TIME	Ajuste de reloj interno Año/mes/día/ hora/minuto	<u>YY-MM-DD</u> <u>HH:MM</u>	<p>“YY-MM-DD HH:MM”</p> <p>① ② ③ ④ ⑤</p> <p>①: YY (año), ②: MM (mes), ③: DD (día), ④: HH (hora), ⑤: MM (minuto)</p> <p>Pulse el botón ► / <b>II</b> [ENTER] para desplazar el cursor de izquierda a derecha: ① → ② → ③ → ④ → ⑤.</p> <p>Cuando el cursor esté en el extremo derecho de ⑤, pulse el botón ► / <b>II</b> [ENTER] para confirmar la fecha y la hora y volver a la pantalla de menú.</p> <p>Use los botones ◀◀ [V] y ▶▶ [^] para cambiar el valor que esté en la posición del cursor.</p>
18:SYS INIT	Restauración de valores de fábrica	<u>Sure? YES / NO</u>	<p>Use esto para restaurar los distintos ajustes de esta unidad a sus valores de fábrica.</p> <p><b>YES:</b> Inicializa los ajustes y una vez que ha terminado vuelve a aparecer la pantalla de menú.</p> <p><b>NO:</b> La unidad vuelve a la pantalla de menú sin realizar la inicialización.</p>
19:VER INFO	Muestra la versión del firmware	<u>Vx.xx xxxx</u>	<p>Aparece la versión de firmware usada por esta unidad.</p> <p>Cuando esté visualizando la versión, pulse el botón ► / <b>II</b> [ENTER] para volver a la pantalla de menú.</p>



## Mensajes

A continuación le mostramos un listado con los posibles mensajes desplegables que pueden aparecer.

Mensaje	Significado y respuesta
<b>Battery Empty</b>	La pila está a punto de agotarse. Sustitúyala.
<b>Card Error</b>	La tarjeta microSD no puede ser reconocida correctamente. Sustituya la tarjeta microSD.
<b>Card Full</b>	No queda suficiente espacio disponible en la tarjeta microSD. Borre ficheros que ya no necesite o trasládelos a un ordenador para conseguir más espacio.
<b>File Full</b>	El número total de ficheros de grabación sobrepasa el número de 1.000. Borre ficheros que ya no necesite o trasládelos a un ordenador para conseguir más espacio.
<b>Format Error</b>	La tarjeta microSD no ha sido formateada correctamente o el formateo se ha dañado. Use el DR-10L para formatear la tarjeta microSD.
<b>Invalid Card</b>	La tarjeta no se comporta correctamente. Sustituya la tarjeta microSD.
<b>No Music File</b>	No hay ningún fichero que pueda ser reproducido dentro de la tarjeta microSD.
<b>Non-Supported</b>	El fichero audio está en un formato no admitido o está dañado.
<b>Write Timeout</b>	Time-out en la grabación de datos en la tarjeta microSD. Sustituya la tarjeta por otra de mayor velocidad de grabación o haga una copia de seguridad de los ficheros de la tarjeta en un ordenador y formatee después la tarjeta.
<b>Player Error</b>	Si se produce cualquiera de estos errores, apague la unidad y vuelva a encenderla.
<b>Write Failed</b>	Si no puede apagar la unidad normalmente, extraiga la pila o desconecte el cable USB si la está usando con alimentación por bus USB. Si estos errores siguen apareciendo de forma frecuente, póngase en contacto con el comercio en el que adquirió la unidad o con el servicio técnico de TASCAM.

## Ajustes usando un fichero de texto

Cuando encienda esta unidad, automáticamente leerá un fichero de ajustes (en formato de texto) almacenado en la tarjeta microSD y aplicará los ajustes de los elementos de menú de acuerdo a ello.

### NOTA

*Tras aplicar estos ajustes, el fichero es eliminado.*

## Fichero de ajustes

- Nombre de fichero: DR-10\_SysPara.txt
- Ubicación del fichero: Este fichero de ajustes es almacenado en el directorio raíz de la tarjeta microSD.

## Descripción del formato del fichero de ajustes

El orden de asignación de estos ajustes no es importante.

No es necesario que especifique todos los ajustes. Puede especificar solo los ajustes que quiera modificar o configurar.

### NOTA

- *Si hay un error en la especificación, ese ajuste no será aplicado a la unidad.*
- *Si el ajuste 07:FILE TYPE es POLY y el ajuste de 08:DUAL REC es ON, será efectivo el ajuste de elemento de menú que viene después en el orden escrito en el fichero de ajuste.*

## Definición de etiqueta

<dr10\_syspara> (obligatorio)

Esto son etiquetas que identifican los ajustes. Todos los elementos de ajuste deben ser registrados entre etiquetas <dr10\_syspara> y </dr10\_syspara>.

<mic\_gain>

Esto indica el ajuste **01:MIC GAIN** de la pantalla de menú. Ajústelo a "low", "midlow", "mid", "hi" o "hi+".

Ejemplo: <mic\_gain>mid</mic\_gain>

<low\_cut>

Esto indica el ajuste **02:LOW CUT** de la pantalla de menú. Ajústelo a "off" u "on".

Ejemplo: <low\_cut>on</low\_cut>

<limiter>

Esto indica el ajuste **03:LIMITER** de la pantalla de menú. Ajústelo a "off" u "on".

Ejemplo: <limiter>off</limiter>

<auto\_level>

Esto indica el ajuste **04:AUTO LEVEL** de la pantalla de menú. Ajústelo a "off" u "on".

Ejemplo: <auto\_level>off</auto\_level>

<fs\_sample>

Esto indica el ajuste **05:FS SAMPLE** de la pantalla de menú. Ajústelo a "44.1" o "48".

Ejemplo: <fs\_sample>48</fs\_sample>

<bit\_length>

Esto indica el ajuste **06:BIT LENGTH** de la pantalla de menú. Ajústelo a "16bit" o "24bit".

Ejemplo: <bit\_length>24bit</bit\_length>

<file\_type>

Esto indica el ajuste **07:FILE TYPE** de la pantalla de menú. Ajústelo a "MONO" o "POLY".

Ejemplo: <file\_type>MONO</file\_type>

<dual\_rec>

Esto indica el ajuste **08:DUAL REC** de la pantalla de menú. Ajústelo a "off" u "on".

Ejemplo: <dual\_rec>off</dual\_rec>

<time\_track\_inc>

Esto indica el ajuste **09:TRACK INC** de la pantalla de menú. Ajústelo a "off" u "on".

Ejemplo: <time\_track\_inc>off</time\_track\_inc>

<beep>

Esto indica el ajuste **10:WARN BEEPS** de la pantalla de menú. Ajústelo a "off" u "on".

Ejemplo: <beep>off</beep>

<auto\_pwr\_save>

Esto indica el ajuste **11:POWER SAVE** de la pantalla de menú. Ajústelo a "off" u "on".

Ejemplo: <auto\_pwr\_save>on</auto\_pwr\_save>

<file\_name\_type>

Esto indica el ajuste **12:NAME TYPE** de la pantalla de menú. Ajústelo a "word" o "date".

Ejemplo: <file\_name\_type>date</file\_name\_type>

<file\_name>

Esto indica el ajuste **13:FILE NAME**. Use 6 caracteres para ajustar el nombre del fichero.

Ejemplo: <file\_name>DR0000</file\_name>

<mic\_bias>

Esto indica el ajuste **15:MIC BIAS** de la pantalla de menú. Ajústelo a "off" u "on".

Ejemplo: <mic\_bias>off</mic\_bias>

<battery\_type>

Esto indica el ajuste **16:BAT TYPE** de la pantalla de menú. Ajústelo a "alkali", "ni-mh" o "lithium".

Ejemplo: <battery\_type>alkali</battery\_type>

<date>

Esto indica el ajuste **17:DATE/TIME** de la pantalla de menú, que se usa para el reloj interno. Campo de 8 caracteres (ordinarios), incluyendo guiones en el formato "AAAA-MM-DD".

Ejemplo: <date>2014-08-27</date>

<time>

Esto indica el ajuste **17:DATE/TIME** de la pantalla de menú, que se usa para el reloj interno. Campo de 8 caracteres (ordinarios), incluyendo el símbolo de dos puntos en el formato "HH:MM:SS" usando una notación de 24 horas.

Ejemplo: <time>23:59:59</time>

## ■ Ejemplos de ajustes

- Ejemplo con todos los elementos de menú

```
<dr10_syspara>
  <mic_gain>low</mic_gain>
  <low_cut>on</low_cut>
  <limiter>off</limiter>
  <auto_level>off</auto_level>
  <fs_sample>48</fs_sample>
  <bit_length>24bit</bit_length>
  <file_type>MONO</file_type>
  <dual_rec>off</dual_rec>
  <time_track_inc>off</time_track_inc>
  <beep>off</beep>
  <auto_pwr_save>on</auto_pwr_save>
  <file_name_type>date</file_name_type>
  <file_name>DR0000</file_name>
  <mic_bias>off</mic_bias>
  <battery_type>alkali</battery_type>
  <date>2014-08-27</date>
  <time>23:59:59</time>
</dr10_syspara>
```

- Ejemplo con solo el ajuste de la hora

```
<dr10_syspara>
  <time>23:59:59</time>
</dr10_syspara>
```

## Especificaciones técnicas

### Soportes y formatos

#### ■ Soporte de grabación

Tarjeta microSD (64 MB–2 GB)

Tarjeta microSDHC (4 GB–32 GB)

#### ■ Formatos de grabación/reproducción

BWF a 44,1/48 kHz, 16/24 bits, mono/poly

### Entradas y salidas

#### ■ Entrada analógica

Toma Mic

Conector: TRS mini 1/8" (3.5 mm) (con tuerca de fijación)

Sensibilidad del micrófono: –42 dBV/Pa

Máxima presión sonora de entrada: 115 dB SPL

Nivel de entrada máximo: –15 dBu (Gain L)

Nivel de entrada mínimo: –55 dBu (Gain H+)

Ganancia de entrada de micro: 14 a 38 dB

Impedancia de entrada: 33 K $\Omega$  (Mic bias off)  
: 2 K $\Omega$  (Mic bias on)

#### ■ Salida analógica

Toma de auriculares

Conector: Toma stereo de 3.5 mm (1/8") (salida de audio mono dual)

### Rendimiento audio

#### ■ IN → PHONES (salida de monitorización de entrada)

Respuesta de frecuencia: 20 Hz – 22 kHz +1/–3 dB

Distorsión: 0.05 % (onda sinusoidal 1 kHz, a nivel de entrada máximo)

Relación señal-ruido: 88 dB o superior (volumen PHONES al máximo, MIC GAIN L seleccionado)

### General

#### ■ Alimentación

1 pila AAA (alcalina, NiMH o de litio)

Alimentación por bus USB desde un ordenador

#### ■ Consumo

0.45 W (máximo)

#### ■ Amperaje (alimentación por bus USB)

0.25 A (máximo)

#### ■ Tiempo de funcionamiento a pilas (continuo)

#### Usando una pila alcalina (EVOLTA)

	Formato	Tiempo	Nota
Grabación	WAV 48 kHz/24 bits	Unas 10.0 horas	Micro conectado Auriculares no conectados Mic bias: off Limitador: off Grabación dual: off Tipo de fichero: mono
Grabación	WAV 48 kHz/24 bits	Unas 9.5 horas	Micro conectado Auriculares no conectados Mic bias: on Limitador: off Grabación dual: off Tipo de fichero: mono

## Usando una pila NiMH (eneloop)

	Formato	Tiempo	Nota
Grabación	WAV 48 kHz/24 bits	Unas 8.0 horas	Micro conectado Auriculares no conectados Mic bias: off Limitador: off Grabación dual: off Tipo de fichero: mono
Grabación	WAV 48 kHz/24 bits	Unas 7.5 horas	Micro conectado Auriculares no conectados Mic bias: on Limitador: off Grabación dual: off Tipo de fichero: mono

## Usando una pila de litio (Energizer ULTIMATE LITHIUM)

	Formato	Tiempo	Nota
Grabación	WAV 48 kHz/24 bits	Unas 15.5 horas	Micro conectado Auriculares no conectados Mic bias: off Limitador: off Grabación dual: off Tipo de fichero: mono
Grabación	WAV 48 kHz/24 bits	Unas 14.5 horas	Micro conectado Auriculares no conectados Mic bias: on Limitador: off Grabación dual: off Tipo de fichero: mono

### NOTA

- Cuando use este dispositivo con unos auriculares conectados, la duración de la pila será menor.
- En estos ejemplos ha sido usado como soporte para la grabación una tarjeta micro SDHC SanDisk UHS-I (SDSD-QUL-016G-J35A) de 16 GB.
- Los tiempos de funcionamiento continuo de la pila pueden variar de los valores mostrados en estas tablas dependiendo del soporte de grabación que esté usando.
- Grabación: tiempo de grabación JEITA

## ■ Mantenimiento de datos de fecha y hora

A través de pila de litio secundaria ×1 (interna)

## ■ Dimensiones

52 x 55.6 x 24.4 mm (anchura × altura × profundidad, sin contar salientes)

## ■ Peso

63 g (incluyendo pilas)/51 g (sin incluir las pilas)

## ■ Rango de temperaturas de funcionamiento

0°–40° C (32°–104° F)

### Esquema de dimensiones

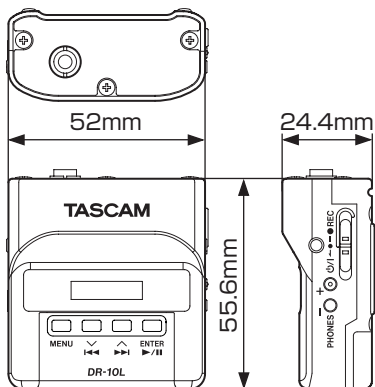

- Las ilustraciones y otras imágenes mostradas aquí pueden variar con respecto a las del aparato real.
- De cara a mejoras en el producto, tanto las especificaciones como el aspecto exterior están sujetos a cambios sin previo aviso.

### Información de GARANTÍA

#### Europa

Este producto está sujeto a las normativas legales relativas a garantías del país en el que lo haya adquirido. En caso de cualquier defecto o problema, póngase en contacto con el comercio en el que adquirió esta unidad.

Si ha adquirido este aparato en un país que no sea de la Unión Europea, podrá encontrar las características de la garantía en el manual en inglés. Esta garantía solo es válida en el país en el que compró originalmente este aparato.

# Bedienungsanleitung

## Wichtige Sicherheitshinweise

- Diese Anleitung ist Teil des Geräts. Bewahren Sie sie gut auf und geben Sie das Gerät nur mit dieser Anleitung weiter.
- Lesen Sie diese Anleitung, um das Gerät fehlerfrei nutzen zu können und sich vor eventuellen Restgefahren zu schützen.
- Beachten Sie alle Warnhinweise. Neben den hier aufgeführten allgemeinen Sicherheitshinweisen sind möglicherweise weitere Warnungen an entsprechenden Stellen dieses Handbuchs aufgeführt.
- Lassen Sie Wartungsarbeiten und Reparaturen nur von einem Tascam-Servicecenter ausführen. Bringen Sie das Gerät zu einem Tascam-Servicecenter, wenn es Regen oder Feuchtigkeit ausgesetzt war, wenn Flüssigkeit oder Fremdkörper hinein gelangt sind, wenn es heruntergefallen, anderweitig beschädigt ist oder nicht normal funktioniert. Benutzen Sie das Gerät nicht mehr, bis es repariert wurde.
- Nehmen Sie das Gerät nicht auseinander und bauen Sie es nicht um. TEAC übernimmt keine Haftung für nicht autorisierte Umbaumaßnahmen und deren Folgen.
- Schützen Sie das Gerät vor Feuchtigkeit und reinigen Sie es nur mit einem leicht angefeuchteten, weichen Tuch.

## Bestimmungsgemäße Verwendung

Das Gerät ist für die Verwendung in trockenen Räumen (nicht unter freiem Himmel) bestimmt. Benutzen Sie es nur zu dem Zweck und auf die Weise, wie in dieser Anleitung beschrieben.

### WARNUNG

#### Schutz vor Sach- und Personenschäden durch falsches Zubehör

- Verwenden Sie nur Zubehör oder Zubehöerteile, die der Hersteller empfiehlt.
- Verwenden Sie insbesondere nur Stromversorgungen (Netzteile), die vom Hersteller empfohlen oder mit dem Gerät verkauft werden.

## Vorsichtsmaßnahmen beim Umgang mit Batterien

In diesem Produkt kommen Batterien/Akkus zum Einsatz. Unsachgemäßer Umgang mit Batterien/Akkus kann dazu führen, dass Säure austritt, die Batterien/Akkus explodieren oder in Brand geraten oder andere Sach- und Personenschäden auftreten. Befolgen Sie immer die hier aufgeführten Vorsichtsmaßnahmen beim Umgang mit Batterien/Akkus.

- Werfen Sie Batterien/Akkus nicht ins Feuer, erhitzen Sie sie nicht und schützen Sie sie vor direkter Sonneneinstrahlung.
- Nehmen Sie Batterien/Akkus nicht auseinander. Werfen Sie Batterien/Akkus nicht ins Feuer und halten Sie sie fern von Wasser und anderen Flüssigkeiten.
- Versuchen Sie nicht, Batterien aufzuladen, die nicht wiederaufladbar sind.
- Verwenden Sie keine anderen Batterien/Akkus als angegeben. Verwenden Sie nur Batterien/Akkus des gleichen Typs. Verwenden Sie keine neue Batterien/Akkus zusammen mit alten.
- Schalten Sie das Gerät immer aus, bevor Sie Batterien/Akkus einlegen.
- Achten Sie beim Einlegen der Batterien/Akkus auf die richtige Polarität: Der Pluspol muss auf die jeweilige Plusmarkierung im Batteriefach (+) weisen.
- Nehmen Sie die Batterien/Akkus heraus, wenn Sie das Gerät längere Zeit nicht benutzen.
- Wenn Sie Batterien/Akkus lagern oder entsorgen wollen, decken Sie die Kontakte mit Klebeband ab. Auf diese Weise verhindern sie, dass sie an anderen Batterien oder metallischen Gegenständen kurzgeschlossen wird.
- Wenn Batterien/Akkus ausgelaufen sind, wischen Sie austretende Säure vorsichtig aus dem Batteriefach, bevor Sie neue Batterien/Akkus einlegen. Berühren Sie die austretende Säure keinesfalls mit bloßer Haut. Verätzungsgefahr! Batteriesäure, die in die Augen gelangt, kann zum Erblinden führen. Waschen Sie das betroffene Auge sofort mit viel sauberem Wasser aus (nicht reiben) und wenden Sie sich umgehend an einen Arzt oder ein Krankenhaus. Batteriesäure auf Haut oder Kleidung kann Verätzungen hervorrufen. Auch hier gilt: Sofort mit reichlich klarem Wasser abwaschen und umgehend einen Arzt aufsuchen.
- Werfen Sie Batterien/Akkus niemals in den Hausmüll. Beachten Sie die Entsorgungshinweise auf den Batterien/Akkus sowie die örtlichen Gesetze und Vorschriften.

### Informationen zur elektromagnetischen Verträglichkeit

Dieses Gerät wurde auf die Einhaltung der Grenzwerte gemäß der EMV-Richtlinie 2014/30/EU der Europäischen Gemeinschaft hin geprüft. Diese Grenzwerte stellen einen angemessenen Schutz gegen schädliche Funkstörungen innerhalb von Wohngebäuden sicher. Dieses Gerät arbeitet mit Hochfrequenzenergie, die ausgestrahlt werden kann, und kann bei unsachgemäßer, nicht der Anleitung des Herstellers entsprechender Installation und Verwendung Störungen des Rundfunkempfangs verursachen. Es gibt jedoch keine Garantie, daß in einer bestimmten Installation keine Störungen auftreten. Falls das Gerät nachweislich Störungen des Radio- oder Fernsehempfangs verursacht, was sich durch Aus- und Einschalten des Geräts überprüfen lässt, sollten Sie eine oder mehrere der folgenden Maßnahmen ergreifen.

- Richten Sie die Empfangsantenne neu aus, oder stellen Sie sie an einem anderen Ort auf.
- Vergrößern Sie den Abstand zwischen dem Gerät und dem Empfänger.
- Schließen Sie das Gerät an eine Steckdose an, die mit einem anderen Stromkreis verbunden ist als die Steckdose des Empfängers.
- Wenden Sie sich an Ihren Händler oder einen Fachmann für Rundfunk- und Fernsehtechnik.

### Warnhinweis

Änderungen oder Modifikationen am Gerät, die nicht ausdrücklich von der TEAC Corporation geprüft und genehmigt worden sind, können zum Erlöschen der Betriebserlaubnis führen.

### Angaben zur Umweltverträglichkeit und zur Entsorgung

- Wenn ein Symbol einer durchgestrichenen Mülltonne auf einem Produkt, der Verpackung und/oder der begleitenden Dokumentation angebracht ist, unterliegt dieses Produkt den europäischen Richtlinien 2012/19/EU und/oder 2006/66/EG sowie nationalen Gesetzen zur Umsetzung dieser Richtlinien.
- Richtlinien und Gesetze schreiben vor, dass Elektro- und Elektronik-Altgeräte sowie Batterien und Akkus nicht in den Hausmüll (Restmüll) gelangen dürfen. Um die fachgerechte Entsorgung, Aufbereitung und Wiederverwertung sicherzustellen, sind Sie verpflichtet, Altgeräte und entleerte Batterien/Akkus über staatlich dafür vorgesehene Stellen zu entsorgen.
- Durch die ordnungsgemäße Entsorgung solcher Geräte und Batterien/Akkus leisten Sie einen Beitrag zur Einsparung wertvoller Rohstoffe und verhindern potenziell schädliche Auswirkungen auf die menschliche Gesundheit und die Umwelt, die durch falsche Abfallentsorgung entstehen können. Die Entsorgung ist für Sie kostenlos.
- Enthalten Batterien/Akkus mehr als die in der Richtlinie festgelegte Menge an Blei (Pb), Quecksilber (Hg) oder Cadmium (Cd), so ist zusätzlich zur Mülltonne die entsprechende chemische Abkürzung angegeben.
- Weitere Informationen zur Wertstoffsammlung und Wiederverwertung von Altgeräten und Batterien/Akkus erhalten Sie bei Ihrer Stadtverwaltung, dem für Sie zuständigen Abfallentsorgungsunternehmen oder der Verkaufsstelle, bei der Sie das Produkt erworben haben.



**Pb, Hg, Cd**



## Inhaltsverzeichnis

Wichtige Sicherheitshinweise .....	47
Bevor Sie beginnen .....	50
Ausstattungsmerkmale .....	50
Auspacken/Lieferumfang .....	50
Hinweise zur Benutzung dieses Handbuchs .....	51
Ergänzende Sicherheitshinweise zur Aufstellung.....	51
Kondensation vermeiden .....	51
Das Gerät reinigen.....	51
Die globale TEAC-Website nutzen .....	51
Die Bedienelemente und ihre Funktionen .....	52
Vorderseite.....	52
Lavalier-Mikrofon.....	52
Rückseite.....	52
Linke und rechte Geräteseite .....	53
Geräteoberseite .....	54
Vorbereitende Schritte.....	54
Mögliche Stromquellen .....	54
Betrieb mit AAA-Batterie oder -Akku.....	54
Statusanzeige der Stromversorgung .....	54
Das Mikrofon anschließen.....	54
Den Recorder ein- und ausschalten.....	55
Den Recorder einschalten.....	55
Den Recorder ausschalten .....	55
Automatische Abschaltung .....	55
Speicherkarten verwenden .....	55
Wichtige Hinweise zu Speicherkarten .....	55
Eine Micro-SD-Karte einlegen .....	56
Verfügbare Aufnahmezeit.....	56

Verbindung mit einem Computer herstellen .....	56
Die Aufnahme starten und stoppen.....	57
Wiedergabe, Rückwärts- und Vorwärtssuche .....	57
Die verbleibende Aufnahmezeit auf der Karte überprüfen .....	58
Menüeinstellungen vornehmen .....	58
Das Menü im Überblick .....	59
Displaymeldungen .....	63
Einstellungen mithilfe einer Textdatei vornehmen .....	64
Eigenschaften der Konfigurationsdatei.....	64
Die Bestandteile der Konfigurationsdatei .....	64
Technische Daten .....	66
Allgemein.....	66
Eingänge und Ausgänge .....	66
Leistungsdaten Audio.....	66
Stromversorgung und sonstige Daten.....	66
Maßzeichnung .....	67

---

## Bevor Sie beginnen

---

Vielen Dank, dass Sie sich für dieses Produkt von Tascam entschieden haben.

Bevor Sie das Gerät benutzen, lesen Sie sich dieses Handbuch bitte aufmerksam durch. Nur so ist sichergestellt, dass Sie den Recorder richtig bedienen und viele Jahre Freude daran haben. Bewahren Sie dieses Handbuch gut auf, und geben Sie es immer zusammen mit dem Recorder weiter, da es zum Gerät gehört.

Dieses Benutzerhandbuch steht auch auf der globalen TEAC-Website unter <http://teac-global.com/> oder auf der deutschen Website (<http://tascam.de/>) zum Download zur Verfügung.

---

## Ausstattungsmerkmale

---

- Sehr kleiner und leichter PCM-Audiorecorder für Lavalier-/Ansteckmikrofone.
- Nutzt Micro-SD- oder Micro-SDHC-Karten als Speichermedium.
- Aufzeichnung linearer PCM-Daten (WAV/BWF-Format), einkanalig oder mehrkanalig, mit Abtastraten von 44,1 kHz oder 48 kHz, einer Auflösung von 16 bzw. 24 Bit
- Kann eine Aufnahme automatisch in bestimmten zeitlichen Intervallen (15 Minuten) mit einer neuen Datei fortsetzen.
- Ein zuschaltbarer Limiter sorgt dafür, dass zu hohe Eingangspegel entsprechend begrenzt werden.
- Ein schaltbares Tiefenfilter unterdrückt unerwünschte Tiefenanteile.
- Erstellt bei Bedarf zur gleichen Zeit zwei Aufnahme Dateien mit unterschiedlichem Aufnahmepegel.
- Schiebeschalter für die Aufnahmefunktion schützt vor Fehlbedienung.
- Dateinamen können aus dem Datum oder einer festgelegten Zeichenfolge erzeugt werden.
- Zeit der eingebauten Uhr und weitere Einstellungen können mittels Textdatei vorgegeben werden.
- Wiedergabefunktion für die sofortige Überprüfung von Aufnahmen.
- 3,5-mm-Kopfhörerbuchse
- Sekundäre Lithium-Batterie zum Erhalt der internen Zeiteinstellung.
- OLED-Display (96 × 16 Bildpunkte) bietet einen breiten Ablesewinkel und ist gut lesbar.
- USB-2.0-Anschluss (Micro-B-Buchse).
- Gürtelclip für den Recorder

---

## Auspacken/Lieferumfang

---

Zum Lieferumfang dieses Produkts gehören die unten aufgeführten Bestandteile.

Achten Sie beim Öffnen der Verpackung darauf, dass Sie nichts beschädigen. Bewahren Sie das Verpackungsmaterial für einen eventuellen zukünftigen Transport auf.

Sollte etwas fehlen oder auf dem Transport beschädigt worden sein, wenden Sie sich bitte an Ihren Händler.

- DR-10L ..... 1
- Lavalier-Mikrofon (mit Befestigungsklammer und Windschutz)..... 1
- Gürtelclip..... 1
- Transporttasche..... 1
- USB-Kabel..... 1
- Benutzerhandbuch (das vorliegende Dokument) ... 1

Informationen zur Garantie finden Sie am Ende der englischsprachigen Anleitung.

---

## Hinweise zur Benutzung dieses Handbuchs

---

Wir verwenden in diesem Handbuch die folgenden Konventionen:

- Tasten, Buchsen und andere Bedienelemente an diesem Gerät kennzeichnen wir wie folgt mit fett gesetzten Großbuchstaben: **MENU**-Taste.
- Meldungen und andere Elemente auf dem Display kennzeichnen wir durch das folgende Schriftbild:  
**ON**.
- Die inverse Hervorhebung eines Bereichs auf dem Display bezeichnen wir gelegentlich als „Cursor“.
- Die Micro-SD-Speicherkarte bezeichnen wir zumeist als „Speicherkarte“ oder kurz „Karte“.
- Ergänzende Informationen oder wichtige Hinweise kennzeichnen wir wie folgt:

### Tipp

*Nützliche Hinweise für die Praxis.*

### Anmerkung

*Erläuterungen und ergänzende Hinweise zu besonderen Situationen.*

### Wichtig

*Besonderheiten, die bei Nichtbeachtung zu Sachschäden, Datenverlust oder unerwartetem Verhalten des Geräts führen können.*

### VORSICHT

*Wenn Sie so gekennzeichnete Hinweise nicht beachten, besteht ein Risiko von leichten oder mittelschweren Verletzungen (beispielsweise Hörschäden).*

### WARNUNG

*So gekennzeichnete Warnungen sollten Sie sehr ernst nehmen. Andernfalls besteht die Gefahr von schweren oder lebensgefährlichen Verletzungen.*

---

## Ergänzende Sicherheitshinweise zur Aufstellung

---

- Der zulässige Betriebstemperaturbereich für diesen Recorder liegt zwischen 0 °C und 40 °C.
- Stellen Sie das Gerät nicht an den im Folgenden bezeichneten Orten auf. Andernfalls kann es zu Fehlfunktionen kommen.
  - Orte, die starken Erschütterungen ausgesetzt sind,
  - Orte mit direkter Sonneneinstrahlung (z. B. Fenster),
  - in der Nähe von Heizgeräten oder an anderen Orten, an denen hohe Temperaturen herrschen,
  - Orte mit Temperaturen unter dem Gefrierpunkt,
  - Orte mit schlechter Belüftung oder hoher Luftfeuchte,
  - Orte mit hoher Staubkonzentration,
  - Orte, die Regen oder Feuchtigkeit ausgesetzt sein können.
- Stellen Sie das Gerät nicht auf einen Leistungsverstärker oder andere Hitze erzeugende Geräte.

---

## Kondensation vermeiden

Wenn Sie das Gerät aus einer kalten Umgebung in eine warme Umgebung bringen, besteht die Gefahr, dass sich Kondenswasser bildet. Kondenswasser im Geräteinneren kann Fehlfunktionen hervorrufen. Um dies zu vermeiden, lassen Sie das Gerät ein bis zwei Stunden stehen, bevor Sie es einschalten.

---

## Das Gerät reinigen

---

Verwenden Sie zum Reinigen des Recorders ein trockenes, weiches Tuch. Verwenden Sie zum Reinigen niemals getränkte Reinigungstücher auf chemischer Basis, Verdünnern, Alkohol oder andere chemische Substanzen. Diese können die Oberfläche des Geräts angreifen oder Verfärbungen hervorrufen.

---

## Die globale TEAC-Website nutzen

---

Links zur digitalen Version dieses Benutzerhandbuchs finden Sie auf der globalen TEAC-Website (<http://teac-global.com/>).

Wählen Sie dort im Bereich „TACAM Downloads“ die gewünschte Sprache aus, um die entsprechende Downloadseite aufzurufen.

## Die Bedienelemente und ihre Funktionen

### Vorderseite

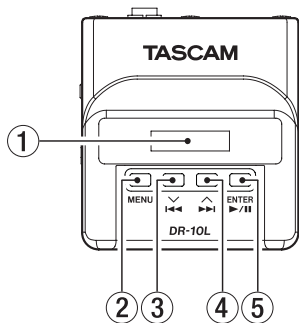

### Lavalier-Mikrofon

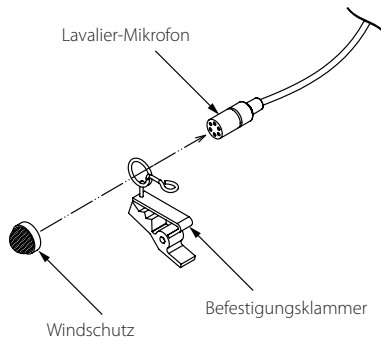

#### ① Display

Zeigt verschiedene Informationen an.

#### ② MENU-Taste

In der Standardansicht des Displays rufen Sie mit dieser Taste das Menü auf. Vom Menü selbst kehren Sie mit dieser Taste zur Standardansicht zurück.

Wenn eine Einstellung angezeigt wird, kehren Sie durch Drücken dieser Taste zum zuletzt gewählten Menüeintrag zurück.

#### ③ ◀◀ [↵]-Taste

Während der Wiedergabe oder bei gestopptem Transport innerhalb einer Datei kehren Sie mit dieser Taste an den Anfang der Datei zurück.

Wenn Sie die Taste am Anfang der Datei drücken, springen Sie an den Beginn der vorhergehenden Datei. Halten Sie die Taste während der Wiedergabe gedrückt, um die Datei rückwärts zu durchsuchen.

Wenn eine Einstellung angezeigt wird, bewegen Sie mit dieser Taste den Cursor nach links.

Beim Eingeben eines Dateinamens wählen Sie mit dieser Taste die gewünschten Zeichen aus.

#### ④ ▶▶ [^]-Taste

Während der Wiedergabe oder bei gestopptem Transport innerhalb einer Datei springen Sie mit dieser Taste an den Anfang der nächsten Datei. Halten Sie die Taste während der Wiedergabe gedrückt, um die Datei vorwärts zu durchsuchen.

Innerhalb des Menüs wählen Sie mit dieser Taste einen Menüeintrag aus.

Wenn eine Einstellung angezeigt wird, bewegen Sie mit dieser Taste den Cursor nach rechts.

Beim Eingeben eines Dateinamens wählen Sie mit dieser Taste die gewünschten Zeichen aus.

#### ⑤ ▶ / II [ENTER]-Taste

In der Standardansicht des Displays starten Sie mit dieser Taste die Wiedergabe.

Innerhalb des Menüs bestätigen Sie mit dieser Taste das ausgewählte Element. Zudem beantworten Sie mit dieser Taste einen Bestätigungsdialog mit Ja (YES).

### Rückseite

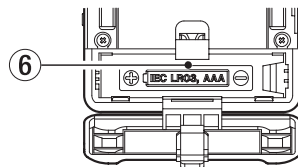

#### ⑥ Batteriefach und Abdeckung

Legen Sie in dieses Fach eine AAA-Batterien für die Stromversorgung des Recorders ein.

## Linke und rechte Geräteseite

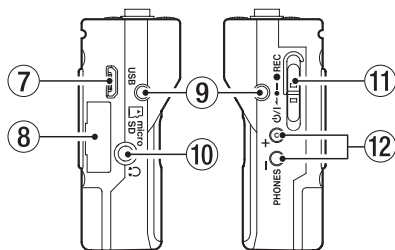

### 7 USB-Anschluss

Schließen Sie hier das zum Lieferumfang gehörende Micro-USB-Kabel an, um den Recorder mit einem Computer zu verbinden. Wenn eine USB-Verbindung besteht, erscheint ein Dialog (POWER/STORAGE). In diesem Dialog können Sie wählen, ob der Recorder mit dem Computer eine Datenverbindung aufbauen oder die USB-Verbindung nur zur Stromversorgung nutzen soll.

#### Wichtig

**Verwenden Sie keinen USB-Hub, sondern verbinden Sie den Recorder direkt mit einer USB-Schnittstelle des Computers. Andernfalls kann es sein, dass die Datenübertragung nicht ordnungsgemäß funktioniert.**

### 8 Micro-SD-Kartenschacht

Dieser Kartenschacht nimmt eine Micro-SD-Karte für die Speicherung Ihrer Aufnahmen auf. Öffnen Sie die Kartenschachtabdeckung auf der linken Geräteseite. (Siehe „Eine Micro-SD-Karte einlegen“, S. 56.)

### 9 Befestigungspunkte für den Gürtelclip

Befestigen Sie den mitgelieferten Gürtelclip an diesen Bohrungen auf der linken und rechten Seite.

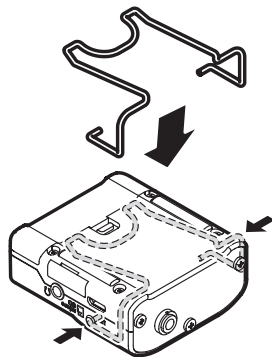

### 10 Kopfhöreranschluss

Schließen Sie hier einen Stereokopfhörer an.

### 11 $\phi/1$ / $\bullet$ / $\bullet$ REC-Schalter

Schieben Sie diesen Schalter in Richtung  $\phi/1$ , und halten Sie ihn etwa eine Sekunde in dieser Position, um den Recorder ein- oder auszuschalten.

Schieben Sie diesen Schalter in Richtung  $\bullet$  REC, und halten Sie ihn etwa eine Sekunde in dieser Position, um die Aufnahme zu starten.

Um eine Aufnahme zu stoppen, wiederholen Sie diesen Vorgang.

#### Anmerkung

**Die einsekündige Verzögerung dient dazu, das unbeabsichtigte Betätigen zu verhindern.**

### 12 PHONES [+]/[-]-Tasten

Mit diesen Tasten stellen Sie den Pegel am Kopfhöreranschluss ein. Die gewählte Einstellung wird kurz auf dem Display angezeigt.

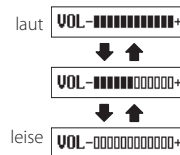

#### VORSICHT

- **Bevor Sie einen Kopfhörer anschließen, regeln Sie den Pegel vollständig herunter. Andernfalls kann es zu plötzlichen, extrem lauten Geräuschen kommen, die Ihr Gehör oder Ihre Geräte schädigen.**
- **Üben Sie keine übermäßige Kraft auf den Kopfhöreranschluss aus. Der Miniklinkenstecker könnte durch Hebelwirkung das Gerät schädigen.**

## Geräteoberseite

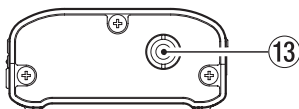

### Wichtig

Um Schäden zu vermeiden, üben Sie keine übermäßige Kraft auf diesen Anschluss aus.

#### 13 Anschlussbuchse für das Mikrofon (3,5-mm-Miniklinkenbuchse, verschraubbar)

Verbinden Sie das eine Ende des mitgelieferten Verbindungskabels mit dieser Buchse und das andere Ende des Kabels mit dem Mikrofoneingang am verwendeten Sender.

Sichern Sie anschließend das Verbindungskabel, indem Sie die Schraubverbindung des Steckers festdrehen.

(Spitze: Mikrofon (Bias), Ring: frei, Hülse: Masse)

## Vorbereitende Schritte

### Mögliche Stromquellen

Dieses Gerät kann mittels einer AAA-Batterie oder über USB mit Strom versorgt werden (USB-Kabel im Lieferumfang enthalten).

Sie können eine Alkaline- oder Lithium-Batterie oder einen NiMH-Akku des Typs AAA verwenden.

### Betrieb mit AAA-Batterie oder -Akku

1. Öffnen Sie die Batteriefachabdeckung auf der Rückseite.
2. Legen Sie eine Batterie des Typs AAA ein. Achten Sie dabei auf die Markierungen für die richtige Polarität im Batteriefach (+ und -).
3. Schließen Sie die Batteriefachabdeckung.

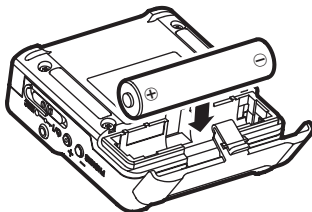

4. Wählen Sie im Menü, ob Sie eine Alkaline- oder Lithium-Batterie oder einen NiMH-Akku verwenden.

Auf diese Weise kann das Gerät die Batteriestandsanzeige und die für den Betrieb erforderliche Restkapazität korrekt berechnen.

(Siehe „Menüeinstellungen vornehmen“, S. 58.)

### Wichtig

- Zink-Kohle-Batterien können mit diesem Gerät nicht verwendet werden.
- NiMH-Akkus können mit dem Recorder selbst nicht aufgeladen werden. Verwenden Sie hierfür ein handelsübliches Ladegerät.

### Statusanzeige der Stromversorgung

Wenn die Stromversorgung über Batterien erfolgt, erscheint ein Batteriesymbol rechts oben auf dem Display. Es zeigt die verbleibende Kapazität mithilfe von Balken an (☰ → ☱ → ☲).

Wenn das Batteriesymbol keine Balken mehr enthält (☲) und blinkt, sind die Batterien nahezu entleert und das Gerät wird in Kürze abschalten. Wenn die Stromversorgung über eine USB-Verbindung erfolgt, erscheint das Symbol . (Siehe „Verbindung mit einem Computer herstellen“, S. 56.)

### Das Mikrofon anschließen

1. Stecken Sie den Anschlussstecker des mitgelieferten Lavelier-Mikrofons in die Eingangsbuchse IN des Recorders.
2. Drehen Sie die Schraubbefestigung vorsichtig im Uhrzeigersinn, um das versehentliche Herausrutschen des Steckers zu verhindern.

Wenn Sie ein Mikrofon eines anderen Herstellers verwenden, ist eine ordnungsgemäße Aufnahme eventuell nicht möglich.

3. Wählen Sie im Menü unter 15:MIC BIAS die Einstellung OFF (ausgeschaltet).

(Siehe „Menüeinstellungen vornehmen“, S. 58.)

## Den Recorder ein- und ausschalten

### VORSICHT

Wenn Sie einen Kopfhörer mit dem Recorder verbunden haben, nehmen Sie diesen ab, bevor Sie den Recorder ein- oder ausschalten. Andernfalls kann es zu lauten Geräuschen kommen, die Ihr Gehör oder Ihre Geräte schädigen

### Den Recorder einschalten

Schieben Sie den seitlichen Schalter in Richtung  $\odot/1$ , und halten Sie ihn etwa eine Sekunde in dieser Position, bis auf dem Display TASCAM DR-10L angezeigt wird.

Sobald der Recorder betriebsbereit ist, wechselt das Display zur Standardansicht.



### Anmerkung

- Wenn Sie den Recorder zum ersten Mal einschalten (oder wenn längere Zeit keine Batterie eingelegt war), erscheint zuerst die Seite 17:DATE/TIME, auf der Sie Datum und Uhrzeit einstellen können. Einzelheiten dazu finden Sie im Abschnitt „Das Menü im Überblick“, S. 59.
- Wenn einige Minuten lang keine Aktion ausgeführt wird, geht der Recorder in den Stromsparmodus und das Display nimmt ungefähr folgendes Aussehen an:



## Den Recorder ausschalten

Schieben Sie den seitlichen Schalter in Richtung  $\odot/1$ , und halten Sie ihn etwa eine Sekunde in dieser Position, bis das Display erlischt und der Recorder abschaltet.

### Wichtig

- Verwenden Sie immer den Schalter  $\odot/1$  ← ● — ● REC, um das Gerät auszuschalten.
- Achten Sie darauf, während des Betriebs nicht versehentlich die Batterie zu entfernen. Ziehen Sie auch nicht das USB-Kabel heraus, wenn Sie das Gerät über USB mit Strom versorgen. Andernfalls können sämtliche Aufnahmen, Einstellungen und sonstigen Daten verlorengehen. Auf diese Weise verlorene Daten und Einstellungen lassen sich nicht wiederherstellen.

## Automatische Abschaltung

Wenn im Batteriebetrieb bei gestopptem Transport ungefähr 10 Minuten lang keine Eingabe erfolgt, schaltet sich der Recorder automatisch aus. Voraussetzung dafür ist, dass im Menü die Funktion 11:POWER SAVE eingeschaltet ist (ON).

## Speicherkarten verwenden

### Wichtige Hinweise zu Speicherkarten

Für die Aufnahme und Wiedergabe nutzt dieser Recorder Micro-SD-Karten. Es werden Micro-SD-Karten mit einer Speicherkapazität von 64 MB bis 2 GB sowie Micro-SDHC-Karten von 4 GB bis 32 GB unterstützt.

Eine Liste der mit dem DR-10L erfolgreich getesteten Speicherkarten finden Sie auf der deutschsprachigen Website (<http://tascam.de/>).

### VORSICHT

Micro-SD- und Micro-SDHC-Karten sind empfindliche Speichermedien. Um eine Beschädigung der Karte oder des Kartenschachts zu vermeiden, beachten Sie bitte die folgenden Vorsichtsmaßnahmen:

- Setzen Sie sie keinen extremen Temperaturen aus.
- Halten Sie sie von Orten mit extremer Luftfeuchtigkeit fern und lassen Sie sie nicht nass werden.
- Stellen oder legen Sie keine Gegenstände darauf, und verbiegen Sie sie nicht.
- Setzen Sie sie keinen starken Erschütterungen aus.
- Wechseln Sie eine Karte nicht während der Aufnahme, Wiedergabe oder eines anderen Schreib-/Lesezugriffs.

## Eine Micro-SD-Karte einlegen

1. Öffnen Sie die Kartenschabtabdeckung auf der linken Geräteseite.
2. Führen Sie die Karte in Pfeilrichtung wie in der Abbildung gezeigt in den Kartenschacht ein, bis sie mit einem Klicken einrastet.

Um die Micro-SD-Karte entnehmen: Drücken Sie die Karte vorsichtig etwas hinein, worauf sie sich löst und entnommen werden kann.

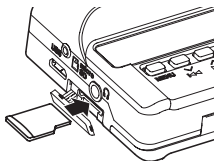

### Wichtig

Bevor Sie eine Micro-SD-Karte mit dem Recorder verwenden können, müssen Sie sie formatieren. (Siehe „Menüeinstellungen vornehmen“, S. 58.)

Nach dem Formatieren einer Micro-SD-Karte wird nach dem Einschalten auf dem Display Folgendes angezeigt („Keine Datei“):



Wenn sich keine Micro-SD-Karte im Recorder befindet, wird nach dem Einschalten auf dem Display Folgendes angezeigt („Keine Karte“):



## Verfügbare Aufnahmezeit

Die Tabelle zeigt die maximale Aufnahmezeit, die auf Karten verschiedener Speicherkapazitäten im jeweiligen Aufnahmeformat zur Verfügung steht.

Speicher- kapazität	Aufnahmezeit in Stunden:Minuten (WAV-Format mit 24 Bit, 48 kHz)	
	Dualaufnahme aus	Dualaufnahme ein
1 GB	2:04	1:02
2 GB	4:08	2:04
4 GB	8:16	4:08
8 GB	16:32	8:16

- Die angegebenen Zeiten sind Näherungswerte. Sie können je nach verwendeter Speicherkarte abweichen.
- Die angegebenen Zeiten stehen nicht durchgängig für eine Aufnahme zur Verfügung, sondern geben die gesamte Aufnahmezeit auf der jeweiligen Karte an.

## Verbindung mit einem Computer herstellen

1. Verbinden Sie den Recorder mithilfe des beliebigen USB-Kabels wie in der Abbildung gezeigt mit einem Computer.

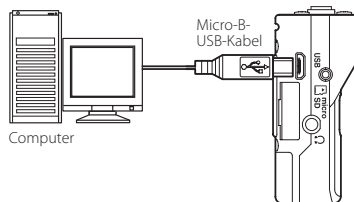

Unabhängig davon, ob der Recorder ein- oder ausgeschaltet ist, erscheint ein Dialog, sobald eine USB-Verbindung besteht. In diesem Dialog (POWER/STORAGE) können Sie wählen, ob der Recorder die Verbindung zur Stromversorgung nutzen, oder eine USB-Datenverbindung mit dem Computer herstellen soll.

2. Wählen Sie mit den Tasten **◀◀ [V]** und **▶▶ [^]** die Option **POWER (Stromversorgung)** oder **STORAGE (Datenverbindung)**, und drücken Sie die **▶ / II [ENTER]**-Taste.



- Wenn Sie **POWER** wählen, wird der Recorder über USB mit Strom versorgt, und das Display wechselt wieder zur Standardansicht.
  - Wenn Sie **STORAGE** wählen, erscheint auf dem Display der Hinweis **USB connected**, sobald der Recorder erfolgreich eine USB-Verbindung mit dem Computer hergestellt hat.
- Auf dem Computer erscheint der Recorder als Wechseldateitragers mit der Bezeichnung „DR-10L“.
3. Doppelklicken Sie auf dem Computer auf das Symbol des Wechseldateitragers „DR-10L“, um die auf dem Recorder gespeicherten Audiodateien anzuzeigen.

Anschließend können Sie die gewünschten Dateien auf den Computer oder auf ein anderes Medium kopieren.



## Die Aufnahme starten und stoppen

Sie können die Aufnahme mit einem einzigen Handgriff starten, selbst wenn der Recorder ausgeschaltet ist.

### ■ Sofortaufnahme

Wenn der Recorder ausgeschaltet ist, schieben Sie den  $\text{ON/OFF}$  /  $\text{REC}$ -Schalter in Richtung **REC**, und halten Sie ihn etwa eine Sekunde in dieser Position, bis auf dem Display **TASCAM DR-10L** angezeigt wird und die Aufnahme beginnt.

### ■ Normale Aufnahme

Schieben Sie den  $\text{ON/OFF}$  /  $\text{REC}$ -Schalter in Richtung **REC**, und halten Sie ihn etwa eine Sekunde in dieser Position.

### ■ Die Aufnahme beenden

Schieben Sie den Schalter während der Aufnahme etwa eine Sekunde lang in Richtung **REC**, um die Aufnahme zu stoppen.

Die folgenden Informationen erscheinen im gestoppten Zustand, zu Beginn der Aufnahme und während der Aufnahme auf dem Display.

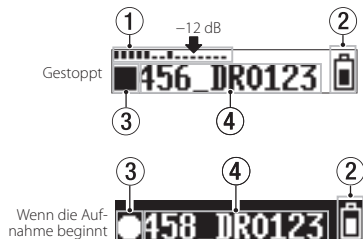

- ① Pegelanzeige
- ② Restkapazität der Batterie
- ③ Status des Audiotransports
- ④ Dateiname
- ⑤ Verstrichene Aufnahmezeit

### Anmerkung

- Die einsekündige Verzögerung dient dazu, das unbeabsichtigte Betätigen zu verhindern.
- Wenn Sie die Aufnahme nicht unterbrechen, setzt der Recorder die Aufnahme automatisch mit einer neuen Datei fort, sobald eine Dateigröße von 2 GB erreicht wird.
- Nutzen Sie den Eintrag **01:MIC GAIN** im Menü, um die Eingangsempfindlichkeit so einzustellen, dass die Pegelanzeigen bis zum Pfeil in der Abbildung (bei  $-12\text{ dB}$ ) ausschlagen. (Siehe „Das Menü im Überblick“, S. 59.)

## Wiedergabe, Rückwärts- und Vorwärtssuche

Sobald der Recorder betriebsbereit ist, wechselt das Display zur Standardansicht.



### ■ Die Wiedergabe starten und stoppen

Um die Wiedergabe zu starten, drücken Sie in der Standardansicht des Displays die Wiedergabetaste **▶/II [ENTER]**. Um die Wiedergabe zu stoppen, drücken Sie die Taste erneut.

Zu Beginn der Wiedergabe und während der Wiedergabe nimmt das Display folgendes Aussehen an:

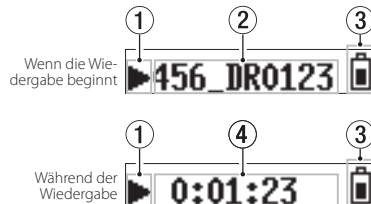

- ① Status des Audiotransports
- ② Dateiname
- ③ Restkapazität der Batterie
- ④ Verstrichene Wiedergabezeit

## ■ Rückwärts und vorwärts suchen

Um eine Aufnahmezeit rückwärts oder vorwärts zu durchsuchen, halten Sie die entsprechende Sprungtaste **I◀◀ [∨]** oder **▶▶ [^]** gedrückt. Je länger Sie die entsprechende Taste gedrückt halten, desto höher ist die Suchgeschwindigkeit.

Sobald Sie die Taste loslassen, wird die Wiedergabe fortgesetzt.

### Anmerkung

- **Halten Sie während der Wiedergabe die MENU-Taste gedrückt, um die verbleibende Wieder- gabezeit der aktuellen Datei anzuzeigen.**



- **Während der Suche wird **⏮** beziehungsweise **⏭** angezeigt. Bei erhöhter Suchgeschwin- digkeit wird stattdessen **⏪** beziehungsweise **⏩** angezeigt.**

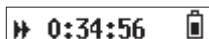

---

## Die verbleibende Aufnahmezeit auf der Karte überprüfen

---

**Halten Sie im gestoppten Zustand oder während der Aufnahme die MENU-Taste gedrückt, um die auf der Karte verbleibende Aufnahmezeit anzuzeigen.**

---

## Menüeinstellungen vornehmen

---

Wenn Sie Geräteeinstellungen ändern möchten, gehen Sie wie nachfolgend beschrieben vor.

1. **Drücken Sie die MENU-Taste in der Standard- ansicht des Displays.**

Der erste Menüeintrag erscheint.

2. **Wählen Sie mit den Tasten **I◀◀ [∨]** und **▶▶ [^]** den gewünschten Eintrag, und drücken Sie **▶/II [ENTER]**-Taste.**

Die zugehörige Einstellung erscheint.

3. **Ändern Sie die Einstellung mit den Tasten **I◀◀ [∨]** und **▶▶ [^]**.**
4. **Drücken Sie **▶/II [ENTER]**, um die Auswahl zu bestätigen und zum zuletzt gewählten Menüeintrag zurückzukehren.**
5. **Um weitere Einstellungen vorzunehmen, wiederholen Sie die Schritte 2 bis 4.**
6. **Wenn Sie fertig sind, drücken Sie die MENU-Taste, um zur Standardansicht des Displays zurückzukehren.**

## Das Menü im Überblick

Durch Drücken der **MENU**-Taste haben Sie Zugriff auf die folgenden Menüeinträge und Einstellungen (die jeweilige Voreinstellung ist unterstrichen):

Menüeintrag	Bedeutung	Einstellungen (die Voreinstellung ist unterstrichen)	Erklärung
01 :MIC GAIN	Mikrofonempfindlichkeit	L / <u>ML</u> / <u>H</u> / H+	Hiermit passen Sie die Eingangsempfindlichkeit an.
02 :LOW CUT	Tiefenfilter	<u>OFF</u> (aus), <u>ON</u> (ein)	Schaltet das Tiefenfilter für den Mikrofoneingang ein oder aus. Die Grenzfrequenz beträgt 120 Hz.
03 :LIMITER	Eingangsbegrenzer	<u>OFF</u> (aus), <u>ON</u> (ein)	Der Limiter hilft dabei, Verzerrungen durch plötzlich eintreffende hohe Signalanteile zu verhindern. Hiermit schalten Sie die Funktion ein oder aus. Verzerrungen durch sehr laute Signale können auch bei aktiviertem Limiter auftreten. Verringern Sie in einem solchen Fall die Eingangsempfindlichkeit (01 :MIC GAIN) oder vergrößern Sie den Abstand zwischen der Schallquelle und dem Mikrofon.
04 :AUTO LEVEL	Automatische Aussteuerung	<u>OFF</u> (aus), <u>ON</u> (ein)	Der Aufnahmepegel wird entsprechend dem Eingangssignal automatisch abgesenkt beziehungsweise angehoben.
05 :FS SAMPLE	Abtastrate	<u>44.1kHz</u> / <u>48kHz</u>	Hiermit wählen Sie die Abtastrate der Aufnahme.
06 :BIT LENGTH	Bitbreite der Quantisierung	<u>16bit</u> / <u>24bit</u>	Hiermit wählen Sie, mit welcher Bitbreite die Audiodaten aufgelöst werden.
07 :FILE TYPE	Aufnahmedateityp	<u>MONO</u> / POLY	Legen Sie hier den gewünschten Aufnahmedateityp fest. <b>MONO</b> : Es werden Monodateien erstellt. <b>POLY</b> : Es werden Stereodateien erstellt (der linke und rechte Kanal enthalten beide dasselbe Signal).

### Anmerkung

*Wenn im Menü unter 08:DUAL REC die Option ON gewählt ist, wird sie auf OFF zurückgestellt, sobald Sie 07:FILE TYPE aufPOLY stellen. In diesem Fall erscheint der Hinweis DUAL REC Cancel in einem Einblendfenster.*

Menüeintrag	Bedeutung	Einstellungen (die Voreinstellung ist unterstrichen)	Erklärung
08:DUAL REC	Dualaufnahme	<u>OFF</u> (aus), ON (ein)	<p>Mit diesem Recorder haben Sie die Möglichkeit, parallel zu Ihrer normalen Aufnahme eine zweite Aufnahme mit verringertem Eingangspegel zu erstellen. Sie können beispielsweise eine Datei mit guter Aussteuerung des Eingangspegels aufzeichnen, während Sie die zweite Aufnahme zur Sicherheit mit einer niedrigeren Pegelinstellung (-6 dB) erstellt wird. Die beiden Dateien werden dabei völlig getrennt voneinander gespeichert.</p> <p>Bei der Dualaufnahme werden gleichzeitig zwei Dateien erzeugt. Die zweite Datei ist an der Zeichenfolge <b>_D</b> am Ende des Dateinamens erkennbar.</p> <p>Dateiname der Originalaufnahme      Dateiname der zweiten Aufnahme</p> <p>002_TASCAM.WAV                      002_TASCAM_D.WAV</p> <p>①      ②                                      ①      ②      ③</p> <p>① 002 (laufende Nummer der Originalaufnahme)</p> <p>② TASCAM (entspricht der unter 13:FILE NAME eingegebenen Zeichenfolge, wenn 12:NAME TYPE auf WORD eingestellt ist)</p> <p>③ D (zweite Datei der Dualaufnahme, erstellt mit einer Pegelabsenkung von 6 dB)</p> <p><b>Anmerkung</b></p> <ul style="list-style-type: none"> <li>• Wenn als Dateityp (07:FILE TYPE) POLY ausgewählt ist, und Sie aktivieren die Dualaufnahme (08:DUAL REC, ON), wechselt der Dateityp automatisch zu MONO. In diesem Fall erscheint der Hinweis „FILE TYPE Cancel“ in einem Einblendfenster.</li> <li>• Eine Dualaufnahme lässt sich auch mit der automatischen Aussteuerung (04:AUTO LEVEL) kombinieren.</li> <li>• Der Limiter wirkt nur auf die erste Aufnahmezeit einer Dualaufnahme.</li> </ul>
09:TRACK INC	Automatisches Erzeugen einer neuen Aufnahmezeit	<u>OFF</u> (aus), ON (ein)	Wenn Sie diese Funktion einschalten (ON), wird eine Aufnahme automatisch und ohne Unterbrechung etwa alle 15 Minuten mit einer neuen Datei fortgesetzt.
10:WARN BEEPS	Warnton	<u>OFF</u> (aus), ON (ein)	<p>In der Einstellung ON wird im Abstand von einigen Sekunden ein Warnton über den Kopfhörerausgang ausgegeben, sobald eine der folgenden Bedingungen erfüllt ist:</p> <p>Geringe Batteriekapazität (Batteriesymbol erscheint leer).</p> <p>Der Speicherplatz auf der Karte geht zuneige (weniger als 10 Minuten verbleibende Aufnahmezeit)</p> <p>Die Aufnahme kann nicht gestartet werden (beispielsweise weil die Grenze von 999 Aufnahmezeitpunkten erreicht ist oder die Speicherkarte ein Problem hat).</p>

Menüeintrag	Bedeutung	Einstellungen (die Voreinstellung ist unterstrichen)	Erklärung
11:POWER SAVE	Automatische Abschaltung	OFF (aus), <u>ON</u> (ein)	Hiermit schalten Sie die Funktion ein oder aus. Wenn diese Funktion eingeschaltet ist und im Batteriebetrieb im gestoppten Zustand ungefähr 10 Minuten lang keine Eingabe erfolgt, schaltet sich der Recorder automatisch aus.
12:NAME TYPE	Benennungsschema des Dateinamens	WORD/ <u>DATE</u>	Sie können wählen, in welchem Format die Aufnahmedateien benannt werden. <b>WORD:</b> Die unter 13:FILE NAME festgelegte Zeichenfolge wird verwendet (Beispiel: 000_DR0000.wav). <b>DATE:</b> Das Datum wird als Dateiname verwendet (im Format JJMMTT). Auch hier wird eine automatisch aufsteigende Zahl angehängt (Beispiel: 000_110101.wav).
13:FILE NAME	Zeichenfolge für den Dateinamen	[DR0000]	Drücken Sie die ►/II [ENTER]-Taste, um den Cursor von links nach rechts um jeweils eine Stelle weiter zu bewegen. Durch Drücken der Taste auf dem letzten Zeichen bestätigen Sie die Eingabe und kehren zum zuletzt gewählten Menüeintrag zurück. Ändern Sie das jeweilige Zeichen mit den Tasten ◀◀ [v] und ▶▶ [^]. Neben Buchstaben und Ziffern stehen Ihnen auch die folgenden Symbole zur Verfügung: ! # \$ % & ' ( ) + , - . : ; @ [ ] ^ _ ` { } ~
<b>Tip</b>			
<b>Wenn Sie mehrere DR-10L nutzen, können Sie anhand der hier festgelegten Zeichenfolge erkennen, welche Dateien von welchem Recorder stammen. Das ist besonders hilfreich beim nachträglichen Bearbeiten der Dateien.</b>			
14:FORMAT SD	Formatieren der Micro-SD-Karte	Sure? YES/ <u>NO</u>	Mit diesem Menüeintrag können Sie die im Recorder eingelegte Speicherkarte formatieren (VORSICHT: Dabei gehen alle darauf enthaltenen Daten unwiderruflich verloren). <b>YES:</b> Startet die Formatierung. Sobald die Formatierung abgeschlossen ist, erscheint wieder der zuvor gewählte Menüeintrag. <b>NO:</b> Rückkehr zum Menüeintrag ohne zu formatieren.
15:MIC BIAS	Mikrofonvorspannung	OFF (aus), <u>ON</u> (ein)	In der Einstellung <u>ON</u> liefert der Recorder eine Mikrofonvorspannung von etwa 2 Volt. Wählen Sie hier <u>OFF</u> , wenn das Mikrofon eine eigene Stromversorgung hat.
16:BATT TYPE	Typ der eingelegten Batterie	<u>ALK</u> /NiMH/LITH	Wählen Sie hier den Typ der verwendeten Batterie. Die Angabe dient dazu, die verbleibende Batteriekapazität anzuzeigen und um zu bestimmen, ob diese für den ordnungsgemäßen Betrieb ausreicht. <b>ALK:</b> Alkaline-Batterie <b>NiMH:</b> Ni-MH-Akku <b>LITH:</b> Lithium-Batterie

Menüeintrag	Bedeutung	Einstellungen (die Voreinstellung ist unterstrichen)	Erklärung
17:DATE/TIME	Einstellung der internen Uhr Jahr, Monat, Tag, Stunde, Minute	<u>YY-MM-DD</u> HH:MM	„YY-MM-DD HH:MM“ ① ② ③ ④ ⑤ ①: YY (Jahr), ②: MM (Monat), ③: DD (Tag), ④: HH (Stunde), ⑤: MM (Minute) Drücken Sie die ► /    [ENTER]-Taste, um den Cursor von links nach rechts um jeweils eine Stelle weiter zu bewegen. Durch Drücken der ► /    [ENTER]-Taste auf dem Minutenfeld bestätigen Sie die Eingabe und kehren zum zuletzt gewählten Menüeintrag zurück. Ändern Sie die jeweilige Zahl mit den Tasten ◀◀ [∨] und ▶▶ [∧].
18:SVS INIT	Gerät zurücksetzen	<u>Sure?</u> <u>YES</u> / <u>NO</u>	Hiermit können Sie die verschiedenen Einstellungen des Recorders auf die werksseitigen Voreinstellungen zurücksetzen. <b>YES:</b> Zurücksetzen. Am Ende des Vorgangs erscheint wieder der zuvor gewählte Menüeintrag. <b>NO:</b> Rückkehr zum Menüeintrag ohne zurückzusetzen.
19:VER INFO	Versionsnummer der Firmware	<u>Vx.xx</u> <u>xxxx</u>	Hier wird die Versionsnummer der vom Recorder verwendeten Firmware angezeigt. Um zum zuletzt gewählten Menüeintrag zurückzukehren, drücken Sie die ► /    [ENTER]-Taste.

---

## Displaymeldungen

---

Im Folgenden finden Sie eine Liste der Meldungen, die auf dem Display des Recorders angezeigt werden können.

Meldung	Bedeutung und Abhilfe
Battery Empty	Die Batterie oder der Akku ist nahezu entladen. Tauschen Sie die Batterie oder den Akku aus.
Card Error	Die Speicherkarte konnte nicht ordnungsgemäß eingelesen werden. Tauschen Sie die Karte aus.
Card Full	Es ist kein Speicherplatz mehr auf der Karte vorhanden. Löschen Sie nicht mehr benötigte Dateien auf der Karte oder kopieren Sie diese auf einen Computer, um neuen Speicherplatz bereitzustellen.
File Full	Die Gesamtzahl von Aufnahme Dateien überschreitet 1000. Löschen Sie nicht mehr benötigte Dateien auf der Karte oder kopieren Sie diese auf einen Computer, um neuen Speicherplatz bereitzustellen.
Format Error	Die Karte ist nicht ordnungsgemäß formatiert oder die Formatierung ist beschädigt. Formatieren Sie die Speicherkarte mithilfe des DR-10L.
Invalid Card	Möglicherweise ist die Karte beschädigt. Tauschen Sie die Karte aus.
No Music File	Es wurde keine Datei gefunden, die wiedergegeben werden kann.
Non-Supported	Die Audiodatei weist ein nicht unterstütztes Format auf oder ist beschädigt.
Write Timeout	Beim Schreiben auf die Karte ist eine Zeitüberschreitung aufgetreten. Tauschen Sie die Karte aus gegen ein Modell mit höherer Schreibgeschwindigkeit. Oder sichern Sie die Dateien auf einem Computer, und formatieren Sie die Karte mithilfe dieses Recorders neu.
Player Error	Falls eine dieser Meldungen erscheint, schalten Sie den Recorder aus und starten ihn neu.
Write Failed	Sollte sich der Recorder nicht mehr ausschalten lassen, entnehmen Sie die Batterie oder den Akku. Ziehen Sie das USB-Kabel heraus, wenn Sie das Gerät über USB mit Strom versorgen. Wenn die Meldung immer wieder erscheint, wenden Sie sich an Ihren Fachhändler oder an den Tascam-Kundendienst.

---

## Einstellungen mithilfe einer Textdatei vornehmen

---

Wenn Sie den Recorder einschalten, liest er automatisch die Konfigurationsdatei (Textformat), die sich auf der Speicherkarte befindet, und übernimmt diese in das Menü.

### Anmerkung

*Nach Übernahme der Einstellungen wird die Konfigurationsdatei gelöscht.*

---

### Eigenschaften der Konfigurationsdatei

- Dateiname: DR-10\_SysPara.txt
  - Speicherort: Die Konfigurationsdatei befindet sich im Stammverzeichnis der Speicherkarte.
- 

### Die Bestandteile der Konfigurationsdatei

Die Reihenfolge der Einstellungen innerhalb der Datei spielt keine Rolle. Auch müssen nicht alle Einstellungen eingetragen werden. Sie können nur die Einstellungen eintragen, die Sie ändern wollen.

### Anmerkung

- *Wenn eine Einstellung fehlerhaft notiert wurde, ignoriert sie der Recorder.*
- *Wenn die Konfigurationsdatei widersprüchliche Einstellungen enthält (zum Beispiel POLY als Dateityp und aktivierte Dual-Aufnahme), verwendet der Recorder die zuletzt aufgeführte Einstellung.*

### ■ Definition der Tags

<dr10\_syspara> (erforderlich)

Dieses Tag dient dazu Geräteeinstellungen zu identifizieren. Alle Geräteeinstellungen müssen zwischen dem Anfangstag <dr10\_syspara> und dem Endtag </dr10\_syspara> notiert werden.

<mic gain>

Entspricht dem Menüeintrag **01 :MIC GAIN**.

Verfügbare Eigenschaften: „low“, „midlow“, „mid“, „hi“, „hi+“

Beispiel: <mic\_gain>mid</mic\_gain>

<low\_cut>

Entspricht dem Menüeintrag **02 :LOW CUT**. Verfügbare Eigenschaften: „off“, „on“

Beispiel: <low\_cut>on</low\_cut>

<limiter>

Entspricht dem Menüeintrag **03 :LIMITER**. Verfügbare Eigenschaften: „off“, „on“

Beispiel: <limiter>off</limiter>

<auto\_level>

Entspricht dem Menüeintrag **04 :AUTO LEVEL**.

Verfügbare Eigenschaften: „off“, „on“

Beispiel: <auto\_level>off</auto\_level>

<fs\_sample>

Entspricht dem Menüeintrag **05 :FS SAMPLE**. Verfügbare Eigenschaften: „44.1“, „48“.

Example: <fs\_sample>48</fs\_sample>

<bit\_length>

Entspricht dem Menüeintrag **06 :BIT LENGTH**.

Verfügbare Eigenschaften: „16bit“, „24bit“.

Example: <bit\_length>24bit</bit\_length>

<file\_type>

Entspricht dem Menüeintrag **07 :FILE TYPE**.

Verfügbare Eigenschaften: „MONO“, „POLY“.

Example: <file\_type>MONO</file\_type>

<dual\_rec>

Entspricht dem Menüeintrag **08 :DUAL REC**.

Verfügbare Eigenschaften: „off“, „on“

Beispiel: <dual\_rec>off</dual\_rec>

<time\_track\_inc>

Entspricht dem Menüeintrag **09 :TRACK INC**.

Verfügbare Eigenschaften: „off“, „on“

Beispiel: <time\_track\_inc>off</time\_track\_inc>

<beep>

Entspricht dem Menüeintrag **10 :WARN BEEPS**. Verfügbare Eigenschaften: „off“, „on“.

Example: <beep>off</beep>



<auto\_pwr\_save>

Entspricht dem Menüeintrag **11:POWER SAVE**.

Verfügbare Eigenschaften: „off“, „on“

Beispiel: <auto\_pwr\_save>on</auto\_pwr\_save>

<file\_name\_type>

Entspricht dem Menüeintrag **12:NAME TYPE**.

Verfügbare Eigenschaften: „word“, „date“

Beispiel: <file\_name\_type>date</file\_name\_type>

<file\_name>

Entspricht dem Menüeintrag **13:FILE NAME**.

Geben Sie sechs Zeichen für den Dateinamen an.

Beispiel: <file\_name>DR0004</file\_name>

<mic\_bias>

Entspricht dem Menüeintrag **15:MIC BIAS**.

Verfügbare Eigenschaften: „off“, „on“

Beispiel: <mic\_bias>off</mic\_bias>

<battery\_type>

Entspricht dem Menüeintrag **16:BAT TYPE**.

Verfügbare Eigenschaften: „alkali“, „ni-mh“, „lithium“

Beispiel: <battery\_type>alkali</battery\_type>

<date>

Entspricht dem Datum der eingebauten Uhr (Menüeintrag **17:DATE/TIME**).

Geben Sie das Datum im Format JJJJ-MM-TT an.

Beispiel: <date>2014-08-27</date>

<time>

Entspricht der Zeit der eingebauten Uhr (Menüeintrag **17:DATE/TIME**).

Geben Sie die Zeit im Format HH:MM:SS an.

Beispiel: <time>23:59:59</time>

## ■ Beispiele für Konfigurationsdateien

- Beispiel mit allen Menüeinstellungen

```
<dr10_syspara>
  <mic_gain>low</mic_gain>
  <mic_bias>off</mic_bias>
  <low_cut>on</low_cut>
  <limiter>off</limiter>
  <auto_level>off</auto_level>
  <fs_sample>48</fs_sample>
  <bit_length>24bit</bit_length>
  <file_type>MONO</file_type>
  <dual_rec>off</dual_rec>
  <time_track_inc>off</time_track_inc>
  <beep>off</beep>
  <auto_pwr_save>on</auto_pwr_save>
  <file_name_type>date</file_name_type>
  <file_name>DR0000</file_name>
  <mic_bias>off</mic_bias>
  <battery_type>alkali</battery_type>
  <date>2014-08-27</date>
  <time>23:59:59</time>
</dr10_syspara>

• Beispiel für das alleinige Festlegen der Uhrzeit
<dr10_syspara>
  <time>23:59:59</time>
</dr10_syspara>
```

---

## Technische Daten

---

### Allgemein

#### ■ Aufnahmemedien

microSD-Karte (64 MB – 2 GB)  
microSDHC-Karte (4–32 GB)

#### ■ Aufnahme- und Wiedergabeformate

BWF, ein- oder mehrkanalig, 44,1/48 kHz, 16/24 Bit

---

### Eingänge und Ausgänge

#### ■ Analogeingang (Mikrofon)

Anschlusstyp: 3,5-mm-Miniklinkenbuchse, verschraubbar  
Empfindlichkeit des Mikrofons: –42 dBV/Pa  
Maximal zulässiger Schalldruckpegel: 115 dB SPL  
Maximaler Eingangspegel, Gain L: –15 dBu  
Maximaler Eingangspegel, Gain H+: –55 dBu  
Eingangsverstärkung: 14–38 dB  
Eingangsimpedanz, Bias aus: 33 k $\Omega$   
Eingangsimpedanz, Bias ein: 2 k $\Omega$

#### ■ Analogausgang (Kopfhöreranschluss)

Anschlusstyp:  
3,5-mm-Stereo-Miniklinkenbuchse (Ausgabe beidseitig mono)

---

### Leistungsdaten Audio

#### ■ Eingang bis Kopfhörerausgang (Abhören des Eingangs, an 10 k $\Omega$ )

Frequenzbereich: 20 Hz – 22 kHz, +1/–2 dB  
Verzerrung: 0,05 % (1-kHz-Sinussignal, maximaler Eingangspegel)  
Fremdspannungsabstand: 88 dB oder größer  
(**PHONES**-Regler max., **HIC GAIN** eingestellt auf L)

---

### Stromversorgung und sonstige Daten

#### ■ Stromversorgung

1  $\times$  Alkaline-Batterie, Lithium-Batterie oder NiMH-Akku des Typs AAA  
USB-Verbindung mit einem Computer

#### ■ Leistungsaufnahme

0,45 W (maximal)

#### ■ Stromaufnahme (über den USB-Anschluss)

0,25 A (maximal)

## ■ Ungefähre Lebensdauer der Batterien in Stunden:Minuten (Dauerbetrieb, Aufnahme)

Datenformat: WAV, 48 kHz, 24 Bit

Alle Angaben entsprechend JEITA-Aufnahmezeit.

Alkaline-Batterie (Evolta)	NiMH-Akku (Eneloop)	Lithium-Batterie (Energizer Ultimate Lithium)	Bedingungen
10:00	8:00	15:30	Mikrofon angeschlossen Kopfhörer nicht angeschlossen Mikrofonvorspannung aus, Limiter aus, Zweifachaufnahme aus Dateityp: Mono
9:30	7:30	14:30	Mikrofon angeschlossen Kopfhörer nicht angeschlossen Mikrofonvorspannung ein, Limiter aus, Zweifachaufnahme aus Dateityp: Mono

### Anmerkung

- Wenn Sie den Recorder mit Kopfhörern verwenden, verringert sich die Batterielaufzeit.
- Diese Beispiele gelten für die Verwendung einer Micro-SDHC-Speicherkarte von SanDisk (SDSD-QL-016G-J35A, UHS-I, 16 GByte) als Aufnahme-medium.
- Die Batterielaufzeiten im Dauerbetrieb können je nach verwendetem Speichermedium abweichen.

## ■ Erhalt von Datum und Uhrzeit

Sekundäre Lithium-Batterie (eingebaut)

## ■ Abmessungen (B × H × T)

52 mm × 56 mm × 25 mm (ohne hervorstehende Teile)

## ■ Gewicht

63 g (mit Batterie)

51 g (ohne Batterie)

## ■ Betriebstemperaturbereich

0–40 °C

## Maßzeichnung

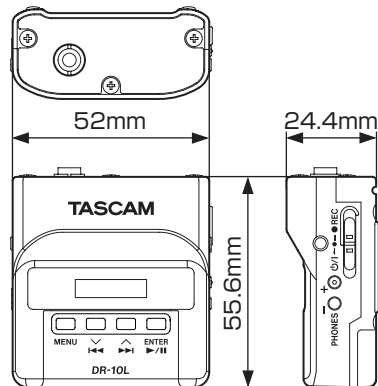

- Abbildungen können teilweise vom tatsächlichen Erscheinungsbild des Produkts abweichen.
- Änderungen an Konstruktion und technischen Daten vorbehalten.

## Information zur Gewährleistung

### Europa

Dieses Produkt unterliegt den gesetzlichen Gewährleistungsbestimmungen des Landes, in dem es erworben wurde. Bitte wenden Sie sich im Gewährleistungsfall an den Händler, bei dem Sie das Produkt erworben haben.

---

Für Geräte, die außerhalb der Europäischen Union erworben wurden, befinden sich die Gewährleistungsbestimmungen im englischsprachigen Benutzerhandbuch. Diese gelten nur in dem Land, in dem das Gerät ursprünglich erworben wurde.

# Manuale di istruzioni

## IMPORTANTI ISTRUZIONI DI SICUREZZA

- 1 Leggere le seguenti istruzioni.
- 2 Conservare queste istruzioni.
- 3 Prestare attenzione agli avvertimenti.
- 4 Seguire tutte le istruzioni.
- 5 Non usare l'apparecchio vicino all'acqua.
- 6 Pulire solo con un panno asciutto.
- 7 Non bloccare le aperture per la ventilazione. Installare secondo le istruzioni del costruttore.
- 8 Non installare l'apparecchio vicino a fonti di calore come radiatori, regolatori di calore, stufe o altri apparati (inclusi gli amplificatori) che producono calore.
- 9 Non eliminare la spina polarizzata di sicurezza o la spina di messa a terra. La spina polarizzata ha due lame, una più larga dell'altra. Una spina di messa a terra ha due lame e una terza punta di messa terra. La lama larga o la terza punta sono fornite per la vostra sicurezza. Se la spina fornita non è adatta al tipo di presa, consultate un elettricista per sostituire la presa obsoleta.
- 10 Proteggere il cordone di alimentazione da calpestio o da stratonni particolarmente vicino alla spina, dalle prese a cui è collegato l'apparecchio e dal punto in cui esce dall'apparecchio.
- 11 Usare solamente attacchi/accessori specificati dal costruttore.
- 12 Usare solo con carrello, supporto, treppiede, mensola o tavola specificata dal costruttore o venduta insieme all'apparecchio. Quando viene usato un carrello, prestare attenzione quando si sposta la combinazione carrello/apparato per evitare pericolose cadute da sopra.
- 13 Scollegare questo apparato durante temporali o quando non viene utilizzato per lunghi periodi di tempo.



14 Riferirsi solo a personale qualificato. La riparazione è richiesta quanto l'apparecchio è stato danneggiato in qualunque modo, come nel caso che il cordone dell'alimentatore o la spina siano stati danneggiati, l'apparecchio sia stato esposto a pioggia o umidità, non funzioni correttamente o sia stato lasciato cadere.

- L'apparecchio conduce corrente nominale non operativa di alimentazione dalla presa di corrente quando la sua alimentazione STANDBY/ON non è in posizione ON.
- La spina è utilizzata come dispositivo di scollegamento che dovrà rimanere facilmente accessibile.
- Si deve usare cautela quando si usano gli auricolari o le cuffie con il prodotto, perché un eccesso di pressione sonora (volume) dagli auricolari o dalle cuffie può causare la perdita dell'udito.
- Se si verificano problemi con questo prodotto, contattare TEAC per un invio all'assistenza. Non usare il prodotto fino a quando non è stato riparato.

## CAUTELA

- Non esporre questo apparecchio a gocciolamenti o schizzi.
- Non appoggiare alcun oggetto riempito d'acqua, come vasi, sopra l'apparecchio.
- Non installare questo apparecchio in spazi ristretti come una vetrina per libri o luoghi simili.
- L'apparecchio dovrebbe essere collocato abbastanza vicino alla presa di corrente in modo da poter facilmente afferrare la spina del cavo di alimentazione in qualsiasi momento.
- Se l'apparecchio usa batterie (inclusi pacchetto di batterie o batterie installate) queste non dovrebbero essere esposte alla luce solare o al calore eccessivo.
- CAUTELA per i prodotti che utilizzano batterie al litio sostituibili: c'è pericolo di esplosione se la batteria viene sostituita con un tipo non corretto di batteria. Sostituire solo con lo stesso tipo di batteria o con uno equivalente.

## CAUTELA NELL'USO DELLE BATTERIE

Questo prodotto utilizza batterie. L'uso non corretto delle batterie potrebbe causare perdite di liquido, rotture o altri problemi. Seguire sempre le seguenti precauzioni quando si usano batterie.

- Mai ricaricare batterie non ricaricabili. Le batterie potrebbero rompersi o perdere liquido, causando esplosioni e danni.
- Quando si installano le batterie, fare attenzione alla polarità più/meno (±/∧) e installarle correttamente nel vano delle batterie come indicato. Inserirle al contrario potrebbero rompersi o perdere liquido, causando esplosioni, lesioni o macchie attorno.
- Quando si conservano o si smaltiscono le batterie usate, isolare i terminali con nastro adesivo o affine per prevenire che vengano a contatto con altre batterie o parti metalliche.
- Quando si smaltiscono le batterie usate, seguire le istruzioni indicate sulle batterie e le locali disposizioni di legge sul loro smaltimento.
- Non usare batterie diverse da quelle specificate. Non mettere assieme batterie vecchie e nuove o tipi differenti di batterie. Le batterie potrebbero rompersi o perdere liquido, causando esplosioni, lesioni o macchie attorno.
- Non trasportare o conservare le batterie assieme a piccoli oggetti metallici. Le batterie potrebbe andare in corto, causando perdite, esplosioni e altri problemi.
- Non riscaldare o smontare le batterie. Non gettarle nel fuoco o nell'acqua. Le batterie potrebbero rompersi o perdere liquido, causando esplosioni, lesioni o macchie attorno.
- Se il liquido della pila fuoriesce, pulire bene il vano delle batterie prima di inserire quelle nuove. Se il liquido della pila penetra negli occhi, potrebbe causare la perdita della vista. Se il liquido della pila penetra negli occhi, sciacquare subito con abbondante acqua pulita senza strofinare l'occhio e consultare immediatamente un medico. Se il liquido della pila arriva sul corpo o sui vestiti, potrebbe causare lesioni alla pelle o bruciature. Se ciò dovesse accadere, sciacquare subito con abbondante acqua pulita e consultare immediatamente un medico.
- L'unità dovrebbe essere spenta quando si inseriscono o si sostituiscono le batterie.

- Rimuovere le batterie se si pensa di non usare l'unità per un lungo periodo di tempo. Le batterie potrebbero rompersi o perdere liquido, causando esplosioni e lesioni. Se si verifica una perdita di liquido dalla pila, pulire il vano della pila a fondo prima di inserire le batterie nuove..
- Non smontare una batteria. L'acido all'interno della batteria può danneggiare la pelle o gli indumenti.

## ■ Per gli utenti europei

### Smaltimento di apparecchiature elettriche ed elettroniche

- (a) Tutte le apparecchiature elettriche ed elettroniche devono essere smaltite separatamente dai rifiuti urbani mediante impianti di raccolta specifici designati dal governo o dalle autorità locali.
- (b) Lo smaltimento in modo corretto delle apparecchiature elettriche ed elettroniche contribuisce a risparmiare preziose risorse ed evitare potenziali effetti negativi sulla salute umana e l'ambiente.
- (c) Lo smaltimento non corretto di apparecchiature può avere gravi conseguenze sull'ambiente e sulla salute umana come risultato della presenza di sostanze pericolose nelle apparecchiature elettriche ed elettroniche.
- (d) Il simbolo barrato della pattumiera indica che le apparecchiature elettriche ed elettroniche devono essere raccolte e smaltite separatamente dai rifiuti domestici.
- (e) I sistemi di raccolta sono a disposizione degli utenti finali. Per informazioni più dettagliate sullo smaltimento delle vecchie apparecchiature elettriche ed elettroniche, contattare il comune, il servizio di smaltimento rifiuti o il negozio dove è stato acquistato l'apparecchio.



### Smaltimento di batterie e/o accumulatori

- (a) I rifiuti di batterie e/o accumulatori devono essere smaltiti separatamente dai rifiuti urbani mediante impianti di raccolta designati dalle autorità statali o locali
- (b) Lo smaltimento corretto dei rifiuti di batterie e/o accumulatori contribuisce a risparmiare preziose risorse ed evitare potenziali effetti negativi sulla salute umana e l'ambiente.

(c) Lo smaltimento improprio dei rifiuti di batterie e/o accumulatori può avere gravi conseguenze sull'ambiente e sulla salute umana a causa della presenza di sostanze pericolose in essi.

(d) Il simbolo che mostra un bidone della spazzatura sbarrato indica che le batterie e/o accumulatori devono essere raccolti e smaltiti separatamente dai rifiuti domestici.



Se una batteria o accumulatore contiene più i valori specificati di piombo (Pb), mercurio (Hg), e/o di cadmio (Cd) come definito nella direttiva sulle batterie (2006/66/CE), i simboli chimici di questi elementi saranno indicati sotto il simbolo del cestino barrato.

**Pb, Hg, Cd**

(e) Centri di raccolta sono disponibili per gli utenti finali. Per informazioni più dettagliate circa lo smaltimento dei rifiuti di batterie e/o accumulatori, si prega di contattare il comune, il servizio di smaltimento rifiuti o il negozio dove sono stati acquistati..

---

## Indice dei contenuti

---

Introduzione.....	72
Caratteristiche.....	72
Articoli inclusi.....	73
Convenzioni usate in questo manuale.....	73
Precauzioni per l'installazione e l'uso.....	74
Pulizia dell'unità.....	74
Attenzione alla condensa.....	74
Uso del sito TEAC Global.....	74
Nomi e funzioni delle parti.....	74
Pannello frontale.....	74
Pannello posteriore.....	75
Pannelli laterali.....	75
Pannello superiore.....	76
Preparativi.....	76
Sorgenti di alimentazione.....	76
Uso di una batteria AAA.....	76
Indicatore dello stato dell'alimentazione.....	77
Collegare un microfono.....	77
Accensione e spegnimento.....	77
Accensione dell'unità.....	77
Spegnimento.....	77
Spegnimento automatico.....	77
Installare una card microSD.....	78
Gestione delle card microSD.....	78
Precauzioni durante la manipolazione card microSD.....	78
Durata della registrazione quando si utilizzano card microSD.....	78
Collegamento a un computer.....	79
Avvio e arresto della registrazione.....	79
Riproduzione e ricerca avanti/indietro.....	80
Verifica della capacità di registrazione rimanente della card microSD.....	80

Effettuare le impostazioni dal menu.....	80
Struttura del menu.....	81
Messaggi.....	85
Impostazione di parametri con un file di testo ..	86
File di impostazione.....	86
Spiegazione del formato del file di impostazioni.....	86
Specifiche.....	88
Dati generali.....	88
Dati di ingresso/uscita.....	88
Prestazioni audio.....	88
Generali.....	88
Dimensioni.....	90

---

## Introduzione

---

Grazie per aver acquistato questo prodotto TASCAM. Prima di utilizzare questa unità, leggere attentamente questo manuale in modo da poterlo usare correttamente e lavorare con esso per molti anni. Dopo aver terminato la lettura di questo manuale, si prega di conservarlo in un luogo sicuro per future consultazioni.

È possibile scaricare questo manuale di istruzioni dal sito TEAC Global Site (<http://teac-global.com/>).

---

## Caratteristiche

---

- Registratore PCM di dimensioni minuscole per microfoni Lavalier/Lapel (pin).
- Utilizza microSD e micro SDHC come supporto di registrazione
- Registrazione lineare PCM (WAV/BWF) a 44.1/48kHz 16/24 bit, formati mono/poli possibili.
- Funzione di incremento traccia in base al tempo permette la registrazione con divisione e la creazione di un nuovo file a intervalli regolari (circa 15 minuti) senza interrompere la registrazione.
- Funzione di limitazione riduce automaticamente parti in cui il livello di ingresso è troppo alto a livelli adeguati.
- Filtro taglia bassi, utile per ridurre il rumore a bassa frequenza.
- Funzione di registrazione doppia su due file simultaneamente a diversi livelli (solo quando il tipo di file è impostato su MONO).
- Interruttore a scorrimento per la protezione della registrazione da operazioni errate.
- Formato del nome file impostabile come parola tentente o data.



- L'orario e le voci dell'orologio incorporato delle funzioni possono essere impostati utilizzando il file system (file di testo).
- Funzioni di riproduzione per il controllo immediato dei file registrati.
- Batteria al litio secondaria utilizzata per salvare le informazioni in tempo.
- Presa cuffie da 3,5 mm incorporata.
- Display OLED 96x16 con angolo di visione ampio e di facile lettura.
- Porta USB 2.0 micro-B.
- Attacco per cintura.

## Articoli inclusi

Questo prodotto include i seguenti articoli.

Fare attenzione quando si apre la confezione per evitare di danneggiare gli articoli. Conservare il materiale di imballaggio per il trasporto futuro.

Si prega di contattare il negozio dove è stato acquistata l'unità se uno di questi articoli manca o è stato danneggiato durante il trasporto.

- Unità principale ..... x 1
- Microfono Lavalier (microfono pin)..... x 1  
con clip per microfono e antivento
- Clip per cintura..... x 1
- Custodia morbida..... x 1
- Cavo USB..... x 1
- Manuale di istruzioni (questo documento)..... x 1

La garanzia è inclusa alla fine del manuale inglese.

### ■ Microfono Lavalier (microfono pin)

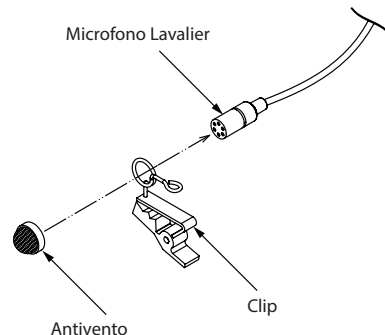

## Convenzioni usate in questo manuale

In questo manuale vengono usate le seguenti convenzioni.

- Per pulsanti, connettori e altre parti di questa unità o di altre attrezzature, il carattere usato in grassetto è questo: **MENU**.
- Per messaggi sul display dell'unità, il carattere usato è questo: **ON**.
- L'area del display mostrata in negativo viene indicata come cursore o evidenziata.
- Le card di memoria "microSD/microSDHC" sono abbreviate talvolta in "card microSD".
- Ulteriori informazioni sono fornite, se necessario, come suggerimenti, note e cautele.

### SUGGERIMENTO

*Si tratta di suggerimenti su come utilizzare l'unità.*

### NOTA

*Spiegazioni aggiuntive per descrivere casi particolari.*

### CAUTELA

*La mancata osservanza di queste istruzioni può causare lesioni, danni alle apparecchiature o perdita dei dati delle registrazioni.*

## Precauzioni per l'installazione e l'uso

- La temperatura nominale di esercizio dell'unità va da 0° a 40° C.
- Non installare l'unità nei seguenti luoghi. Ciò potrebbe degradare la qualità del suono o causare malfunzionamenti.

Luoghi con forti vibrazioni

Vicino a finestre o luoghi esposti alla luce diretta del sole

Nei pressi di caloriferi o altri luoghi estremamente caldi

Luoghi estremamente freddi

Luoghi con alta umidità o cattiva ventilazione

Luoghi polverosi

Luoghi direttamente esposti alla pioggia o acqua

- Non collocare l'unità sopra un amplificatore di potenza o un altro dispositivo che genera calore.

## Pulizia dell'unità

Per pulire l'unità, usare un panno morbido e asciutto. Non strofinare con panni chimici, diluenti, alcool etilico o altri agenti chimici per pulire l'unità, perché potrebbero danneggiare o scolorire la superficie.

## Attenzione alla condensa

Se l'unità viene spostata da un ambiente freddo a uno caldo o usata subito dopo che un ambiente freddo viene riscaldato o altrimenti esposta a un improvviso sbalzo di temperatura, può verificarsi la formazione di condensa. In tal caso, lasciare l'unità spenta per una o due ore prima di accenderla.

## Uso del sito TEAC Global

È possibile scaricare il manuale di istruzioni e il manuale di riferimento di questa unità dal sito TEAC Global Site (<http://teac-global.com/>).

Nella sezione TASCAM Downloads, selezionare la lingua desiderata per aprire la pagina di download per la propria lingua.

## Nomi e funzioni delle parti

### Pannello frontale

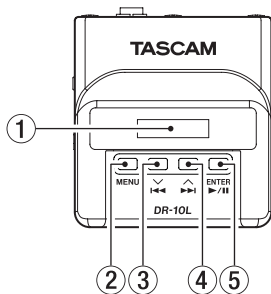

① **Display**  
Mostra una serie di informazioni.

② **Pulsante MENU**

- Quando la schermata principale è aperta, premere il pulsante **MENU** per aprire la schermata Menu. Quando la schermata di menu è aperta, premere nuovamente il pulsante **MENU** per tornare alla schermata principale.

- Quando viene visualizzata una voce di impostazione, premere il pulsante **MENU** per tornare alla schermata del menu.

③ **Pulsante** ◀◀ [V]

- Durante la riproduzione o quando l'unità è ferma a metà di un file, premere il pulsante ◀◀ [V] per tornare all'inizio del file.
- Premere all'inizio di un file per passare all'inizio del file precedente. Tenere premuto questo pulsante durante la riproduzione per la ricerca indietro.

- Quando la schermata del menu è aperta, premere il pulsante ◀◀ [V] per aprire la schermata del menu.

- Quando viene visualizzata una voce di impostazione, premere il pulsante ◀◀ [V] per spostare il cursore a sinistra.

- Quando si immette il nome di un file, utilizzare questo pulsante per selezionare i caratteri.

④ **Pulsante** ▶▶ [^]

- Durante la riproduzione o quando l'unità è ferma a metà di un file, premere il pulsante ▶▶ [^] per saltare all'inizio del file successivo. Tenere premuto questo pulsante durante la riproduzione per cercare in avanti.

- Quando la schermata del menu è aperta, premere il pulsante ▶▶ [^] per selezionare una voce di menu.

- Quando viene visualizzata una voce di impostazione, premere il pulsante ▶▶ [^] per spostare il cursore a destra.

- Quando si immette il nome di un file, utilizzare questo pulsante per selezionare i caratteri.

⑤ **Pulsante ► / II [ENTER]**

- Quando la schermata principale è aperta, premere il pulsante ► / II [ENTER] per avviare la riproduzione del file.
- Quando la schermata del menu è aperta o viene visualizzata una voce di impostazione, premere il pulsante ► / II [ENTER] per confermare la voce selezionata. Usare questo pulsante anche per rispondere a un messaggio di conferma.

## Pannello posteriore

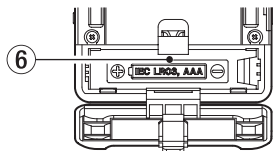

⑥ **Coperchio del vano batterie**

Installare una batteria AAA in questo vano per alimentare l'unità.

## Pannelli laterali

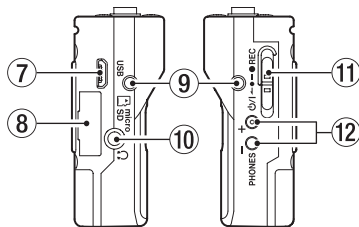

⑦ **Porta USB**

Usare il cavo USB in dotazione per collegare questa porta USB Micro-B a un computer. Una volta collegato, appare sullo schermo **POWER/STORAGE** per consentire la selezione di alimentazione o la trasmissione dati via dal USB.

### CAUTELA

*L'unità deve essere collegata direttamente al computer, non attraverso un hub USB.*

⑧ **Alloggiamento della card microSD**

Usare questa fessura per inserire e rimuovere le card microSD.

Aprire il coperchio dell'alloggiamento della card microSD sul lato sinistro (vedere "Installare una card microSD" a pagina 78).

⑨ **Punti di fissaggio della clip da cintura**

Fissare la clip in dotazione in questi fori a sinistra e a destra

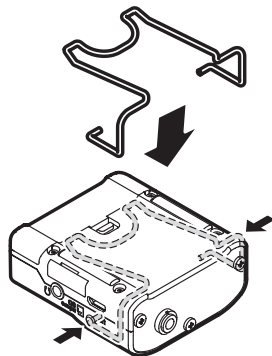

⑩ **Presca per le cuffie**

Collegare le cuffie stereo a questa mini presa stereo.

⑪ **Interruttore 0/I ← ● ● REC**

Far scorrere questo interruttore verso 0/I e tenerlo premuto per circa un secondo per accendere o spegnere l'unità.

- Far scorrere e tenere premuto questo interruttore verso ● **REC** per circa un secondo per avviare la registrazione.
- Durante la registrazione, far scorrere e tenere premuto questo interruttore verso ● **REC** per circa un secondo per interrompere la registrazione.

### NOTA

*È previsto un ritardo di un secondo per prevenire l'azionamento accidentale.*

## ⑫ Pulsanti PHONES [+]/[-]

Usare i pulsanti + e - per regolare il volume in uscita dalla presa cuffie. Durante la regolazione, un indicatore di volume apparirà sul display.

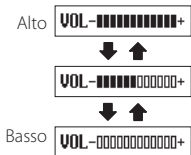

### CAUTELA

*Prima di collegare le cuffie, abbassare il volume PHONES al minimo. In caso contrario, forti rumori improvvisi potrebbero danneggiare l'udito o causare altri problemi.*

*Non applicare una forza eccessiva sulla presa quando si collegano le cuffie. Fare attenzione, perché una forza eccessiva non intenzionale, in particolare quando si utilizza un mini presa, potrebbe danneggiare l'apparecchiatura*

## Pannello superiore

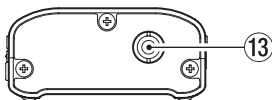

## ⑬ Presa IN da 3,5mm mini TRS (con chiusura a vite)

Collegare il connettore da 3.5mm del microfono utilizzato alla presa IN di questa unità.

Dopo il collegamento, bloccare il connettore del cavo del microfono con il bloccaggio a vite.

(Punta: MIC (BIAS), anello: Open, manica: GND)

### NOTA

*Non applicare una forza eccessiva su questo connettore*

## Preparativi

### Sorgenti di alimentazione

Questa unità può funzionare con una batteria AAA o con alimentazione dal bus USB utilizzando il cavo USB in dotazione.

Questa unità può utilizzare una batteria AAA alcalina, Ni-MH o al litio.

### Uso di una batteria AAA

Aprire il coperchio del vano batterie sul retro dell'unità. Installare una batteria AAA nel vano con i simboli + e - come indicato. Quindi, chiudere il coperchio del vano batteria.

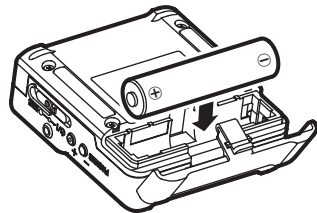

Quando si utilizza una batteria AAA, impostare il tipo di batteria per visualizzare con precisione la quantità di carica rimanente e permettere all'unità di determinare accuratamente se è disponibile per un corretto funzionamento. (Vedere "Effettuare le impostazioni dal menu" a pagina 80).

### CAUTELA



- *Le batterie AAA a secco al manganese non possono essere utilizzate con questa unità.*

- *Questa unità non può ricaricare le batterie AAA Ni-MH. Usare un caricabatterie disponibile in commercio.*

## Indicatore dello stato dell'alimentazione

Durante il funzionamento a batteria, l'icona della batteria viene visualizzata in alto a destra del display.

L'icona della batteria mostra la quantità di carica residua in barre    .

La batteria è quasi scarica e l'unità si spegnerà presto se l'icona senza barre  lampeggia. In caso di funzionamento con l'alimentazione USB, viene visualizzata l'icona .

## Collegare un microfono

- Collegare il connettore del microfono (Pin) Lavalier in dotazione alla presa IN.
- Impostare la voce **15:MIC BIAS** nella schermata del menu su ON. (Vedere "Effettuare le impostazioni dal menu" a pagina 80).

### NOTA



- *Dopo aver collegato il cavo microfonico, ruotare leggermente la vite di bloccaggio in senso orario per bloccare il connettore in posizione impedendo rimozioni accidentali.*
- *Se si utilizza un microfono di un altro produttore, potrebbe non essere possibile una registrazione corretta.*

## Accensione e spegnimento

### CAUTELA

*Non indossare le cuffie collegate quando l'unità viene accesa e spenta. Un forte rumore potrebbe danneggiare gli altoparlanti o danneggiare l'udito.*

## Accensione dell'unità

Quando l'unità è spenta, far scorrere l'interruttore /I  verso /I e tenerlo premuto per circa un secondo finché non viene visualizzata la schermata di avvio **TASCAM DR-10L** e l'unità si avvia.

Dopo l'avvio la schermata principale appare come segue.





### NOTA



*Se l'unità non viene usata per alcuni minuti, il display apparirà in modalità salvaschermo come di seguito.*



## Spegnimento

Quando l'unità è accesa, far scorrere l'interruttore /I  verso /I e tenerlo premuto per un secondo circa finché il display e l'unità si spengono.

### CAUTELA

*Usare sempre l'interruttore /I  verso /I e tenerlo premuto per spegnere l'unità.*

*Quando l'unità è accesa, non rimuovere la batteria o scollegare il cavo USB se si utilizza l'alimentazione del bus USB. Ciò causa la perdita di tutte le registrazioni, delle impostazioni e di altri dati. I dati persi non possono venire ripristinati.*

## Spegnimento automatico

Durante il funzionamento a batteria e la voce **11:POWER SAVE** nella schermata del menu è impostata su ON, se l'unità è ferma e non si effettua alcuna operazione per circa 10 minuti, l'unità si spegnerà automaticamente.

### NOTA

*Quando l'unità viene accesa per la prima volta (o quando l'orologio incorporato viene azzerato dopo essere stato lasciato inutilizzato senza batteria), la voce **17:DATE/TIME** della schermata del menu appare dopo la schermata di avvio per consentire di impostare la data e l'ora.*

*Per informazioni dettagliate su come impostarle, vedere la voce **17:DATE/TIME** item in "Struttura del menu" a pagina 81 e 81.*

## Installare una card microSD

Aprire il coperchio dell'alloggiamento della card microSD sul lato sinistro.

- Inserimento della card microSD  
Inserire la card microSD nella fessura nella direzione della freccia, come mostrato nella figura seguente fino a quando non si blocca.
- Rimozione della card microSD  
Premere delicatamente la card microSD e poi rilasciarla per permetterle di uscire.

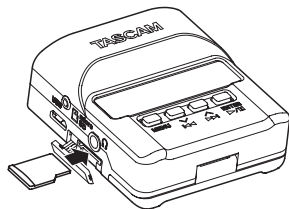

### CAUTELA

*Per poter utilizzare una card microSD in questa unità, è necessario formattarla prima (vedere "Effettuare le impostazioni dal menu" a pagina 80a pagina 80).*

- *Dopo la formattazione di una card microSD, il display visualizza il seguente messaggio quando l'unità è accesa.*



- *Se nessuna card microSD è stata inserita, il display visualizza il seguente messaggio quando l'unità è accesa.*



*Vedere la sezione seguente per le informazioni sulla gestione di card microSD.*

## Gestione delle card microSD

### Precauzioni durante la manipolazione card microSD

Questa unità usa card microSD/microSDHC per la registrazione e la riproduzione.

Supporta card microSD da 64 MB - 2 GB e microSDHC da 4 GB - 32 GB.

Un elenco di card SD che sono state testate per l'uso con questa unità può essere trovato sul nostro sito. Si prega di accedere alla pagina di questo prodotto dal sito TEAC Global (<http://teac-global.com>) per trovare l'elenco oppure contattare il servizio di assistenza clienti TASCAM. Le card microSD / microSDHC sono supporti delicati. Al fine di evitare di danneggiare la card o l'alloggiamento, si prega di prendere le seguenti precauzioni.

- Non lasciare le card in luoghi estremamente caldi o freddi.
- Non lasciare le card in luoghi molto umidi e non lasciare che si bagnino.
- Non mettere cose sopra le card o torcerle.
- Non colpire le card.
- Non rimuovere o inserire una card durante la trasmissione di dati o altri accessi alla card.

## Durata della registrazione quando si utilizzano card microSD

La tabella seguente mostra i tempi di registrazione massimi in card microSD/microSDHC di diverse capacità.

Capacità microSD/microSDHC	Impostazione di registrazione WAV 24 bit/48 kHz (ore: minuti)	
	DUAL REC MODE spento	DUAL REC MODE acceso o FILE TYPE POLY
1GB	2:04	1:02
2GB	4:08	2:04
4 GB	8:16	4:08
8GB	16:32	8:16

- I tempi di registrazione mostrati sopra sono stime. Potrebbero variare a seconda della card microSD/microSDHC in uso.
- I tempi di registrazione mostrati sopra non sono tempi di registrazione continua, ma piuttosto sono i tempi totali di registrazione possibili della card microSD/microSDHC.

## Collegamento a un computer

Collegare l'unità a un computer tramite il cavo USB in dotazione come mostrato in figura.

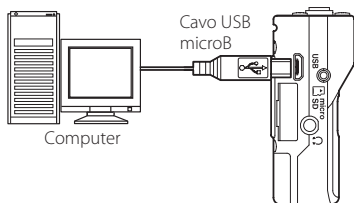

Se l'unità è accesa o spenta, una volta collegata, appare la schermata **POWER/STORAGE** per consentire la selezione dell'alimentazione o la connessione del bus USB con il computer.

Usare i pulsanti ◀◀ [V] e ▶▶ [^] per selezionare (evidenziare) la voce **POWER** o **STORAGE** nella parte inferiore del display, e premere il pulsante ▶/|| [ENTER].



- Se si seleziona **POWER** l'alimentazione verrà fornita dalla porta USB e si aprirà la schermata principale.
- Se si seleziona **STORAGE**, apparirà **USB connected** sul display dopo che l'unità si connette al computer senza problemi.

L'unità viene visualizzata sul computer come un dispositivo USB con il nome "DR-10L".

Fare doppio clic sull'unità "DR-10L" per aprirla e visualizzare un elenco di file registrati, in modo da poter recuperare i file desiderati.

## Avvio e arresto della registrazione

È possibile utilizzare una sola operazione per iniziare a registrare con questa unità, anche quando è spenta.

### ■ Registrazione con un solo tocco

Quando l'unità è spenta, far scorrere e tenere premuto l'interruttore  $\text{ON/OFF} \leftarrow \bullet \rightarrow \bullet \text{ REC}$  verso  $\bullet \text{ REC}$  per circa un secondo fino a quando appare il messaggio di avvio **TASCAM DR-10L** e viene avviata la registrazione.

### ■ Registrazione normale

Per avviare la registrazione quando l'unità è accesa, spostare l'interruttore  $\text{ON/OFF} \leftarrow \bullet \rightarrow \bullet \text{ REC}$  verso  $\bullet \text{ REC}$  per circa un secondo.

### ■ Fermare la registrazione

Spostare l'interruttore verso  $\bullet \text{ REC}$  durante la registrazione per circa un secondo per interrompere la registrazione.

Le seguenti informazioni appaiono sul display quando l'unità è ferma, quando si avvia la registrazione e durante la registrazione.

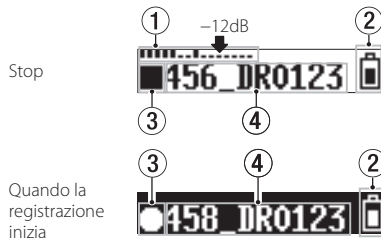

Registrazione



- ① Misuratore di livello
- ② Carica rimanente della batteria
- ③ Stato di funzionamento del registratore
- ④ Nome del file
- ⑤ Tempo di registrazione trascorso

### NOTA

- Il ritardo di un secondo ha lo scopo di impedire l'azionamento accidentale.
- Senza mettere in pausa la registrazione, un nuovo file può essere creato automaticamente durante la registrazione quando la dimensione del file raggiunge i 2 GB (incremento traccia)
- Impostare la sensibilità di ingresso del microfono con la voce **01:MIC GAIN** nella schermata del menu in modo che l'attività dei misuratori di livello raggiunga la freccia (a -12 dB) nell'illustrazione. (Vedere "Struttura del menu" a pagina 81).

## Riproduzione e ricerca avanti/indietro

La schermata principale appare come segue dopo l'avvio dell'unità.



### ■ Avvio e arresto della riproduzione

Quando la schermata principale è aperta e la riproduzione è ferma, premere il pulsante ►/|| [ENTER] per avviare la riproduzione. Premere di nuovo questo pulsante per interrompere la riproduzione.

### ■ Ricerca indietro e in avanti

Durante la riproduzione, tenere premuto il pulsante ◀◀ [▽] o ▶▶ [△] e avviare la ricerca in avanti o indietro. Continuare a tenere premuto il pulsante ◀◀ [▽] o ▶▶ [△] per accelerare la velocità di ricerca.

Rilasciare il pulsante ◀◀ [▽] o ▶▶ [△] per riprendere la riproduzione.

Il display appare come di seguito all'avvio della riproduzione e durante la riproduzione.

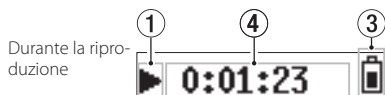
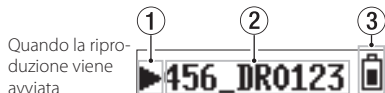

- ① Stato di funzionamento del registratore
- ② Nome del file in riproduzione
- ③ Carica rimanente della batteria
- ④ Tempo di riproduzione trascorso

#### NOTA

- Durante la riproduzione, tenere premuto il pulsante MENU per visualizzare il tempo rimanente del file in riproduzione.

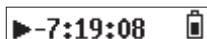

- Durante la ricerca, verranno visualizzati, “◀◀” o “▶▶”. Se la velocità di ricerca aumenta, questi diventano “◀◀◀” o “▶▶▶”.

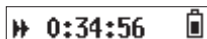

## Verifica della capacità di registrazione rimanente della card microSD

Quando l'unità è ferma o in registrazione, tenere premuto il pulsante MENU per visualizzare la capacità di registrazione rimanente della microSD.

## Effettuare le impostazioni dal menu

Seguire queste procedure per modificare varie impostazioni dell'unità.

1. Quando la schermata principale è aperta, premere il pulsante MENU per aprire la schermata del menu.
2. Usare i pulsanti ◀◀ [▽] e ▶▶ [△] per selezionare la voce di menu da impostare e premere il pulsante ►/|| [ENTER] per visualizzare la voce di impostazione.
3. Usare i pulsanti ◀◀ [▽] e ▶▶ [△] per modificare l'impostazione.
4. Premere il pulsante ►/|| [ENTER] per confermare l'impostazione e tornare alla schermata del menu.
5. Ripetere i passaggi da 2 a 4, se necessario, per impostare ogni voce.
6. Al termine, premere il pulsante MENU per tornare alla schermata principale.



## Struttura del menu

Premere il pulsante MENU per aprire la schermata del menu. Questo elenco fornisce una panoramica delle varie voci del menu.

Voce del menu	Sommario	Voci di impostazione (default sottolineato)	Spiegazione
01:MIC GAIN	Interruttore del guadagno Mic	L / HL / <u>M</u> / H / H+	Usare per cambiare la sensibilità di ingresso del microfono. <b>NOTA</b> <i>Se la voce 04: AUTO LEVEL nella schermata del menu è impostata su ON, sarà ripristinata su OFF quando viene cambiata l'impostazione 01: MIC GAIN. Quando questo accade, AUTO LVL Cancel apparirà in un messaggio a comparsa.</i>
02:LOW CUT	Filtro Low Cut	OFF / <u>ON</u>	Attiva o disattiva il filtro low-cut all'ingresso microfonico. La frequenza di taglio è di 120 Hz.
03:LIMITER	Limitatore di ingresso	<u>OFF</u> / ON	Questa funzione evita la distorsione quando i segnali sono troppo forti in ingresso. Attiva o disattiva questa funzione. La distorsione può verificarsi con segnali molto forti in ingresso anche se è attivata la funzione LIMITER. In tal caso, utilizzare la voce 01: MIC GAIN della schermata del menu per abbassare la sensibilità di ingresso del microfono o aumentare la distanza dalla sorgente sonora.
04:AUTO LEVEL	Regolazione automatica del livello	<u>OFF</u> / ON	Quando il livello sonoro di ingresso è troppo basso o troppo alto, il volume di registrazione viene aumentato o diminuito automaticamente a un livello appropriato
05:FS SAMPLE	Frequenza di campionamento	44.1kHz / <u>48kHz</u>	Utilizzare per impostare l'impostazione della frequenza di campionamento.
06:BIT LENGTH	Profondità di bit di quantizzazione	16bit / <u>24bit</u>	Utilizzare per impostare la profondità di bit di quantizzazione.

Voce del menu	Sommario	Voci di impostazione (default sottolineato)	Spiegazione
07:FILE TYPE	Tipo di file di registrazione	<u>MONO</u> / POLY	<p>Utilizzare per impostare il tipo di file di registrazione.</p> <p><b>MONO:</b> registrazione di file mono.</p> <p><b>POLY:</b> registrazione di file stereo (con gli stessi dati su entrambi i canali sinistro e destro).</p> <p><b>NOTA</b></p> <p><i>Se la voce 08:DUAL REC nella schermata del menu è impostata su ON, sarà ripristinata su OFF quando viene cambiata l'impostazione 07:FILE TYPE su POLY. Quando questo accade, DUAL REC Cancel apparirà in un messaggio a comparsa.</i></p>
08:DUAL REC	Registrazione duale	<u>OFF</u> / ON	<p>Questo registratore può registrare simultaneamente una seconda traccia a un livello di ingresso diverso unitamente alla registrazione normale. Per esempio, è possibile effettuare una normale registrazione con il livello di ingresso impostato il più alto possibile e, contemporaneamente, registrare a un livello di ingresso leggermente inferiore (-6 dB) per sicurezza. I due file registrati (uno a livello più alto e uno a livello più basso) vengono salvati singolarmente.</p> <p>I nomi dei file nella registrazione duale</p> <p>La registrazione duale creerà due file contemporaneamente.</p> <p>Il nome del secondo file creato dalla registrazione duale ha "_D" aggiunto al nome del file della registrazione ordinaria.</p> <p>Nome del file della registrazione normale      Nome del file della registrazione duale</p> <p><u>002</u> _TASCAM.WAV                      <u>002</u> _TASCAM_D.WAV</p> <p>①    ②    ①    ②    ③</p> <p>① 002 (numero di base del file di registrazione)</p> <p>② TASCAM (secondo l'impostazione WORD della voce 13:FILE NAME nella schermata del menu)</p> <p>③ D (file della registrazione duale con livello di ingresso inferiore impostato a -6 dB)</p> <p><b>NOTA</b></p> <ul style="list-style-type: none"> <li>• Se la voce 07:FILE TYPE nella schermata del menu è impostata su POLY, sarà ripristinata su MONO quando viene cambiata l'impostazione 08:DUAL REC su ON. Quando questo accade, FILE TYPE Cancel apparirà in un messaggio a comparsa.</li> <li>• Questa funzione è efficace anche quando la voce 04:AUTO LEVEL item è impostata su ON.</li> <li>• La funzione limitatore sarà applicata solo al file di registrazione ordinaria.</li> </ul>

Voce del menu	Sommario	Voci di impostazione (default sottolineato)	Spiegazione
09:TRACK INC	Incremento traccia a tempo	<u>OFF</u> / ON	Senza pausa, può essere creato automaticamente un nuovo file durante la registrazione dopo che sono trascorsi circa 15 minuti.
10:WARN BEEPS	Avviso sonoro	<u>OFF</u> / ON	Se impostato su ON, verranno emessi dalla presa cuffie suoni di avviso (bip) a intervalli di qualche secondo quando si verificano le seguenti condizioni. <ul style="list-style-type: none"> <li>• La carica della batteria è bassa (l'icona della batteria appare vuota)</li> <li>• La card microSD ha poco spazio (quando il tempo di registrazione rimanente è di circa 10 minuti o inferiore)</li> <li>• La registrazione non può essere avviata (perché il numero di file registrati supera il limite di 1000 o la card microSD ha un problema, per esempio)</li> </ul>
11:POWER SAVE	Spegnimento automatico	<u>OFF</u> / <u>ON</u>	Attiva o disattiva questa funzione. Nel funzionamento a batteria con questa funzione attiva, se l'unità è ferma e non si effettua alcuna operazione per circa 10 minuti, l'unità si spegne automaticamente.
12:NAME TYPE	Impostazione del nome del file	<u>WORD</u> / <u>DATE</u>	È possibile selezionare il formato dei nomi dati da questa unità ai file registrati. <b>WORD:</b> per i nomi vengono usati 6 caratteri impostati con la voce <b>13:FILE NAME</b> della schermata del menu. Esempio: <b>000_ DR0000.wav</b> <b>DATE:</b> come nome del file viene utilizzata la data (in formato aammgg). Esempio: <b>000_110101.wav</b>
13:FILE NAME	Imposta il nome del file	[DR0000]	<p>Premere il pulsante ► / <b>II</b> [ENTER] per spostare il cursore da sinistra a destra di un carattere alla volta. Quando il cursore si trova nel carattere in fondo a destra, premere il pulsante ► / <b>II</b> [ENTER] per confermare il nome del file e tornare alla schermata del menu. Usare i pulsanti ◀◀ [↖] e ▶▶ [↗] per cambiare il carattere nella posizione del cursore. Oltre a lettere e numeri, possono essere usati i seguenti caratteri: ! # \$ % &amp; ( ) + , - . ; = @ [ ] ^ _ ` { } ~</p> <p><b>SUGGERIMENTO</b></p> <p><i>Quando si utilizza più di una unità, è possibile impostare il nome del file in anticipo per identificare quali unità sono utilizzate per registrare i file. Questo può essere utile nella modifica del file.</i></p> <p><b>Esempio</b>  Unità: 1st (DR0001), 2nd (DR0002), 3rd (DR0003)... 10th (DR0010)  Nomi dei file: 000_DR0001.wav, 000_DR0002.wav, 000_DR0003.wav... 000_DR0010.wav</p>

Voce del menu	Sommario	Voci di impostazione (default sottolineato)	Spiegazione
14:FORMAT SD	Formatta la card microSD	Sure? <u>YES</u> / <u>NO</u>	Usare questa opzione per formattare la card microSD nell'unità. <b>YES</b> : avvia la formattazione della card. Una volta completata la formattazione, riappare la schermata del menu. <b>NO</b> : ritorna alla schermata del menu.
15:MIC BIAS	Interruttore Mic bia	<u>OFF</u> / <u>ON</u>	Quando è impostato su <b>ON</b> , sarà fornita una polarizzazione al mic bias di circa 2 V. Impostare su <b>OFF</b> se il microfono ha il suo alimentatore proprio.
16:BATT TYPE	Impostazione della batteria	<u>ALK</u> / <u>NiMH</u> / <u>LITH</u>	Usare questa opzione per impostare il tipo di batteria utilizzata. Questa impostazione viene utilizzata per mostrare la quantità di carica residua della batteria e determinare se l'unità ha alimentazione sufficiente per il funzionamento normale. <b>ALK</b> : Batteria alcalina AAA <b>NiMH</b> : Batteria Ni-MH AAA <b>LITH</b> : Batteria al litio AAA
17:DATE/TIME	Impostazione dell'orologio interno Anno/mese/giorno/ora/minuto	<u>YY-MM-DD</u> <u>HH:MM</u>	"YY-MM-DD HH:MM" ① ② ③ ④ ⑤ ①:YY (anno), ②:MM (mese), ③:DD (data), ④:HH (ora), ⑤:MM (minuto) Premere il pulsante ► / <b>II</b> [ENTER] per spostare il cursore da sinistra a destra: ① → ② → ③ → ④ → ⑤. Quando il cursore si trova su ⑤ a destra, premere il pulsante ► / <b>II</b> [ENTER] per confermare la data e l'ora e tornare alla schermata del menu. Usare i pulsanti ◀◀ [v] e ▶▶ [^] per modificare il numero nella posizione del cursore.
18:SYS INIT	Ripristina le impostazioni predefinite di fabbrica	Sure? <u>YES</u> / <u>NO</u>	Usare questa opzione per ripristinare le varie impostazioni di questa unità ai valori predefiniti. <b>YES</b> : inizializza le impostazioni. Una volta completata l'inizializzazione, riappare la schermata del menu. <b>NO</b> : ritorna alla schermata del menu.
19:UER INFO	Mostra la versione del firmware	<u>Vx.x</u> <u>xx</u> <u>xxxx</u>	Questa è la versione firmware utilizzato dall'unità. Quando viene visualizzata la versione, premere il pulsante ► / <b>II</b> [ENTER] per tornare alla schermata del menu.

## Messaggi

Di seguito è riportato un elenco dei messaggi a comparsa.

Messaggio	Significato e risposta
Battery Empty	La batteria è quasi scarica. Sostituire la batteria.
Card Error	La card microSD non viene riconosciuta correttamente. Cambiare la card microSD.
Card Full	La card microSD non ha più spazio. Cancellare i file non necessari o spostarli su un computer per fare spazio.
File Full	Il numero totale di file registrati supera il limite di 1000. Cancellare i file non necessari o spostarli su un computer per fare spazio.
Format Error	La card microSD non è formattata correttamente o la formattazione è danneggiata. Usare i pulsanti DR-10L per formattare la card microSD.
Invalid Card	La card potrebbe essere danneggiata. Cambiare la card microSD.
No Music File	Non vi è alcun file che possa essere riprodotto sulla card microSD.
Non-Supported	Il file audio non è in un formato supportato o è danneggiato.
Write Timeout	La tempo per la scrittura della card microSD è scaduto. Passare a una card più veloce o effettuare il backup dei file su un computer e formattare la card.
Player Error	Se si verifica uno qualsiasi di questi errori, spegnere l'unità una volta e riavviarla.
Write Failed	Se l'unità non può essere spenta, rimuovere la batteria o scollegare il cavo USB, se viene utilizzata l'alimentazione dal bus USB. Se questi messaggi di errore continuano ad apparire frequentemente, si prega di contattare il negozio dove è stata acquistata l'unità o il servizio di assistenza clienti TASCAM.

## Impostazione di parametri con un file di testo

Quando questa unità è accesa, legge automaticamente un file di impostazioni (formato testo) memorizzato nella card microSD e applica le impostazioni alle voci di menu

### NOTA

*Dopo aver applicato le impostazioni, il file di impostazioni viene eliminato.*

### File di impostazione

- Nome del file: DR-10\_SysPara.txt
- Posizione del file: Il file di impostazioni viene inserito nella directory principale della card microSD.

### Spiegazione del formato del file di impostazioni

L'ordine in cui sono annotate le impostazioni non importa.

Non c'è bisogno di annotare tutte le impostazioni. È possibile annotare solo le impostazioni che si desidera modificare.

### NOTA

- *Se si verifica un errore nella annotazione, tale impostazione non sarà applicata all'unità.*
- *Se l'impostazione 07:FILE TYPE è POLY e l'impostazione 08:DUAL REC è su 0N, sarà effettiva la voce di menu di impostazione che viene dopo nell'ordine scritto nel file di impostazioni.*

### Definizione del tag

<dr10\_syspara> (required)

Questi sono i tag che identificano le dichiarazioni di impostazione. Tutti gli elementi di impostazione devono essere scritti tra i tag <dr10\_syspara> e </dr10\_syspara>.

<mic\_gain>

Questo indica l'impostazione 01:MIC GAIN della schermata del menu. Annotare come "low", "midlow", "mid", "hi" o "hi+".

Esempio: <mic\_gain>mid</mic\_gain>

<low\_cut>

Questo indica l'impostazione 02:LOW CUT della schermata del menu. Annotare come "off" o "on".

Esempio: <low\_cut>on</low\_cut>

<limiter>

Questo indica l'impostazione 03:LIMITER della schermata del menu. Annotare come "off" o "on".

Esempio: <limiter>off</limiter>

<auto\_level>

Questo indica l'impostazione 04:AUTO LEVEL della schermata del menu. Annotare come "off" o "on".

Esempio: <auto\_level>off</auto\_level>

<fs\_sample>

Questo indica l'impostazione 05:FS SAMPLE della schermata del menu. Annotare come "44.1" o "48".

Esempio: <fs\_sample>48</fs\_sample>

<bit\_length>

Questo indica l'impostazione 06:BIT LENGTH della schermata del menu. Annotare come "16bit" o "24bit".

Esempio: <bit\_length>24bit</bit\_length>

<file\_type>

Questo indica l'impostazione 07:FILE TYPE della schermata del menu. Annotare come "MONO" o "POLY".

Esempio: <file\_type>MONO</file\_type>

<dual\_rec>

Questo indica l'impostazione 08:DUAL REC della schermata del menu. Annotare come "off" o "on".

Esempio: <dual\_rec>off</dual\_rec>

<time\_track\_inc>

Serve a regolare 09:TRACK INC della schermata del menu. Annotare come "off" o "on".

Esempio: <time\_track\_inc>off</time\_track\_inc>

<beep>

Questo indica l'impostazione 10:WARN BEEPS della schermata del menu. Annotare come "off" o "on".

Esempio: <beep>off</beep>

<auto\_pwr\_save>

Questo indica l'impostazione **11:POWER SAVE** della schermata del menu. Annotare come "off" o "on".

Esempio: <auto\_pwr\_save>on</auto\_pwr\_save>

<file\_name\_type>

Questo indica l'impostazione **12:NAME TYPE** della schermata del menu. Annotare come "word" o "date".

Esempio: <file\_name\_type>date</file\_name\_type>

<file\_name>

Questo indica l'impostazione **13:FILE NAME** della schermata del menu. Usare 6 caratteri per impostare il nome del file.

Esempio: <file\_name>DR0000</file\_name>

<mic\_bias>

Questo indica l'impostazione **15:MIC BIAS** della schermata del menu. Annotare come "off" o "on".

Esempio: <mic\_bias>off</mic\_bias>

<battery\_type>

Questo indica l'impostazione **16:BAT TYPE** della schermata del menu. Annotare come "alkali", "ni-mh" o "lithium".

Esempio: <battery\_type>alkali</battery\_type>

<date>

Questo indica l'impostazione della data **17:DATE/TIME** che viene utilizzata dall'orologio incorporato. Annotare con 10 caratteri (normali) inclusi i trattini in un formato "YYYY-MM-DD".

Esempio: <date>2014-08-27</date>

<time>

Questo indica l'impostazione dell'orario **17:DATE/TIME** che viene utilizzato dall'orologio incorporato. Annotare con 8 caratteri (normali) con i due punti di separazione nel formato "HH: MM: SS".

Esempio: <time>23:59:59</time>

## ■ Esempi di annotazioni

- Esempio con tutte le voci di menu

```
<dr10_syspara>
  <mic_gain>low</mic_gain>
  <low_cut>on</low_cut>
  <limiter>off</limiter>
  <auto_level>off</auto_level>
  <fs_sample>48</fs_sample>
  <bit_length>24bit</bit_length>
  <file_type>MONO</file_type>
  <dual_rec>off</dual_rec>
  <time_track_inc>off</time_track_inc>
  <beep>off</beep>
  <auto_pwr_save>on</auto_pwr_save>
  <file_name_type>date</file_name_type>
  <file_name>DR0000</file_name>
  <mic_bias>off</mic_bias>
  <battery_type>alkali</battery_type>
  <date>2014-08-27</date>
  <time>23:59:59</time>
</dr10_syspara>
```

- Esempio con solo l'impostazione dell'orario

```
<dr10_syspara>
  <time>23:59:59</time>
</dr10_syspara>
```

## Specifiche

### Dati generali

#### ■ Supporti di registrazione

Card microSD (64 MB - 2 GB)

Card microSDHC (4 GB - 32 GB)

#### ■ Formati di registrazione/riproduzione

44.1/48kHz 16/24 bit, mono/poly BWF

### Dati di ingresso/uscita

#### ■ Ingresso analogico

Presa microfono

Connettore: 1/8" (3.5mm) mini presaTRS (con blocco a vite)

Sensibilità microfono: -42 dBV/Pa

Ingresso massimo pressione sonora: 115 dB SPL

Livello massimo di ingresso: -15 dBu (Gain L)

Livello minimo di ingresso: -55 dBu (Gain H+)

Guadagno di ingresso mic: da14 dB a 38dB

Impedenza di ingresso: 33kΩ (Mic bias spento)  
: 2kΩ(Mic bias acceso)

#### ■ Uscita analogica

Presa per le cuffie

Connettore: 1/8" (3.5mm) cuffia stereo (uscita audio dual mono)

### Prestazioni audio

#### ■ IN → PHONES (ingresso monitoraggio in uscita, carico 10kΩ)

Risposta in frequenza: 20 Hz - 22 kHz +1/-2 dB

Distorsione: 0,05% (1kHz onda sinusoidale, con livello di ingresso massimo)

Rapporto S/N: 88 dB o più (volume massimo PHONES, MIC GAIN L selezionato)

**88** TASCAM DR-10L

## Generali

### ■ Alimentazione

1 batteria AAA (alcalina, NiMH o al litio)

Alimentazione dal bus USB di un computer

### ■ Consumo

0,45 W (massimo)

### ■ Consumo reale (alimentazione dal bus USB)

0,25A (massimo)

### ■ Tempo operativo della batteria (funzionamento continuo)

### Uso con la batteria alcalina (EVOLTA)

	Formato	Tempo operativo	Nota
Registrazione	48kHz/24 bit WAV	Circa 10.0 ore	Microfono collegato Cuffie non collegate Mic bias: spento Limitatore: spento Registrazione duale: spenta Tipo di file: mono
Registrazione	48kHz/24 bit WAV	Circa 9.5 ore	Microfono collegato Cuffie non collegate Mic bias: acceso Limitatore: spento Registrazione duale: spenta Tipo di file: mono



## Utilizzando una batteria NiMH (eneloop)

	Formato	Tempo di funzionamento	Note
Registrazione	48kHz/24 bit WAV	Circa 8.0 ore	Microfono collegato Cuffie non collegate Mic bias: spento Limitatore: spento Registrazione duale: spenta Tipo di file: mono
Registrazione	48kHz/24 bit WAV	Circa 7.5 ore	Microfono collegato Cuffie non collegate Mic bias: acceso Limitatore: spento Registrazione duale: spenta Tipo di file: mono

## Utilizzando una batteria al litio (Energizer ULTIMATE LITHIUM)

	Formato	Tempo di funzionamento	Note
Registrazione	48kHz/24 bit WAV	Circa 15.5 ore	Microfono collegato Cuffie non collegate Mic bias: spento Limitatore: spento Registrazione duale: spenta Tipo di file: mono
Registrazione	48kHz/24 bit WAV	Circa 14.5 ore	Microfono collegate Cuffie non collegate Mic bias: acceso Limitatore: spento Registrazione duale: spenta Tipo di file: mono

### NOTA

- Quando si utilizza il dispositivo con una cuffia collegata, la durata della batteria si ridurrà.
- Questi sono esempi di card micro SDHC SanDisk UHS-I da 16GB (SDSD-QUL-016G-J35A) da usare come supporto di registrazione.
- I tempi di funzionamento continuo della batteria possono variare dai valori indicati a seconda del supporto di registrazione utilizzato.
- Registrazione: tempo di registrazione JEITA

## ■ Mantenimento della data e dell'ora

Batteria al litio secondaria × 1 (incorporata)

## ■ Dimensioni

52 x 55.6 x 24.4 mm (larghezza × altezza × profondità, sporgenze escluse)

## ■ Peso

63 g (batterie incluse)/51 g (batterie escluse)

## ■ Temperatura di esercizio

0°C - 40°C

## Dimensioni

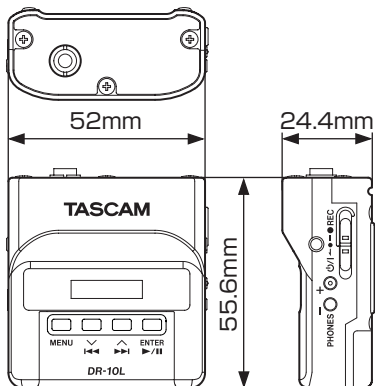

- Le illustrazioni in questo manuale potrebbero differire in parte dal prodotto reale.
- Le specifiche e l'aspetto possono essere modificati senza preavviso per migliorare il prodotto.

## Informazioni GARANZIA

### Europa

Questo prodotto è soggetto alle disposizioni legali del paese di acquisto. In caso di un difetto o un problema, si prega di contattare il rivenditore dove è stato acquistato il prodotto.

Se l'apparecchio è stato acquistato in una regione al di fuori dell'Unione europea, le disposizioni di garanzia sono scritte nel manuale in lingua inglese. Questa garanzia è valida solo all'interno del paese in cui l'apparecchio è stato originariamente acquistato.



# TASCAM

## TEAC CORPORATION

Phone: +81-42-356-9143  
1-47 Ochiai, Tama-shi, Tokyo 206-8530 Japan

<https://tascam.jp/jp/>

## TEAC AMERICA, INC.

Phone: +1-323-726-0303  
1834 Gage Road, Montebello, California 90640 USA

<http://tascam.com/>

## TEAC UK Ltd.

Phone: +44-8451-302511  
2 Huxley Road, Surrey Research Park Guildford, GU2 7RE, United Kingdom

<http://tascam.eu/>

## TEAC EUROPE GmbH

Phone: +49-611-71580  
Bahnstrasse 12, 65205 Wiesbaden-Erbenheim, Germany

<http://tascam.eu/>

## TEAC SALES & TRADING(SHENZHEN) CO., LTD

Phone: +86-755-88311561~2  
Room 817, Block A, Hailrun Complex, 6021 Shennan Blvd., Futian District, Shenzhen 518040, China

<http://tascam.cn/>