

# FM/MW/LW CD Car Audio

FM/MW/LW  
CD Автомобильное Аудио

Operating Instructions GB

Bedienungsanleitung DE

Mode d'emploi FR

Istruzioni per l'uso IT

Manual de instrucciones ES

Инструкция по эксплуатации RU

**To cancel the demonstration (DEMO) display, see page 12.**

For the connection/installation, see page 22.

**Zum Deaktivieren der Demo-Anzeige (DEMO) schlagen Sie bitte auf Seite 13 nach.**

Informationen zum Anschluss und zur Installation finden Sie auf Seite 25.

**Pour annuler la démonstration (DEMO), reportez-vous à la page 13.**

Pour le raccordement/l'installation, reportez-vous à la page 24.

**Per annullare la dimostrazione (DEMO), vedere pagina 13.**

Per l'installazione e i collegamenti, consultare pagina 24.

**Para cancelar la pantalla de demostración (DEMO), consulte la página 13.**

Para la conexión/instalación, consulte la página 24.

**Для отмены демонстрации на дисплее (режим DEMO) см. стр. 13.**

Инструкции по установке/подключению см. на стр. 26.



\* 4 7 3 9 3 5 3 1 1 \* (1)

For safety, be sure to install this unit in the dashboard of the car as the rear side of the unit becomes hot during use.  
For details, see "Connection/Installation" (page 22).

Made in Thailand

This product is classified as a Class 1 Laser product under IEC/EN 60825-1:2007 and IEC/EN 60825-1:2014.

- Emission Duration: Continuous
- Laser Output: Less than 55.8  $\mu\text{W}$
- Wavelength: 775 nm to 800 nm

The nameplate indicating operating voltage, etc., is located on the bottom of the chassis.

The validity of the CE marking is restricted to only those countries where it is legally enforced, mainly in the countries EEA (European Economic Area).



Hereby, Sony Corporation declares that this equipment is in compliance with Directive 2014/53/EU.

The full text of the EU declaration of conformity is available at the following internet address:

<http://www.compliance.sony.de/>

This equipment is intended to be used with the approved version(s) of software that are indicated in the EU Declaration of Conformity.

The software loaded on this equipment is verified to comply with the essential requirements of the Directive 2014/53/EU. The software version can be checked in the firmware setup item of the general setup menu.

**Notice for customers: the following information is only applicable to equipment sold in countries applying EU Directives**

This product has been manufactured by or on behalf of Sony Corporation.

EU Importer: Sony Europe Limited.

Inquiries to the EU Importer or related to product compliance in Europe should be

sent to the manufacturer's authorized representative, Sony Belgium, bijkantoor van Sony Europe Limited, Da Vincilaan 7-D1, 1935 Zaventem, Belgium.



**Disposal of waste batteries and electrical and electronic equipment (applicable in the European Union and other countries with separate collection systems)**

This symbol on the product, the battery or on the packaging indicates that the product and the battery shall not be treated as household waste. On certain batteries this symbol might be used in combination with a chemical symbol. The chemical symbol for lead (Pb) is added if the battery contains more than 0.004% lead. By ensuring that these products and batteries are disposed of correctly, you will help to prevent potentially negative consequences for the environment and human health which could be caused by inappropriate waste handling. The recycling of the materials will help to conserve natural resources. In case of products that for safety, performance or data integrity reasons require a permanent connection with an incorporated battery, this battery should be replaced by qualified service staff only. To ensure that the battery and the electrical and electronic equipment will be treated properly, hand over these products at end-of-life to the appropriate collection point for the recycling of electrical and electronic equipment. For all other batteries, please view the section on how to remove the battery from the product safely. Hand the battery over to the appropriate collection point for the recycling of waste batteries. For more detailed information about recycling of this product or battery, please contact your local Civic Office, your household waste disposal service or the shop where you purchased the product or battery.

**CAUTION**

The following frequency 65 – 74 MHz range is not allocated to sound broadcasting in the European Common Allocations table and cannot be used in Europe.

**Warning if your car's ignition has no ACC position**

Be sure to set the AUTO OFF function (page 12). The unit will shut off completely and automatically in the set time after the unit is turned off and the clock is displayed (i.e. press and hold OFF for 1 second), which prevents battery drain. If you do not set the AUTO OFF function, press and hold OFF until the display disappears each time you turn the ignition off.

**Disclaimer regarding services offered by third parties**

Services offered by third parties may be changed, suspended, or terminated without prior notice. Sony does not bear any responsibility in these sorts of situations.

---

# Table of Contents

Guide to Parts and Controls.....	5
----------------------------------	---

---

## Getting Started

Detaching the Front Panel .....	7
Resetting the Unit.....	7
Setting the Clock.....	7
Checking the Battery Voltage .....	8
Connecting a USB Device.....	8
Connecting Other Portable Audio Device .....	8

---

## Listening to the Radio

Listening to the Radio .....	9
Using Radio Data System (RDS).....	9

---

## Playback

Playing a Disc .....	10
Playing a USB Device .....	10
Searching and Playing Tracks .....	11

---

## Settings

Canceling the DEMO Mode .....	12
Basic Setting Operation .....	12
General Setup (GENERAL) .....	12
Sound Setup (SOUND) .....	13
Display Setup (DISPLAY).....	14

---

## Additional Information

Updating the Firmware .....	15
Precautions .....	15
Maintenance .....	16
Specifications .....	17
Troubleshooting .....	18
Messages.....	20

---

## Connection/Installation

Cautions .....	22
Parts List for Installation.....	22
Connection .....	23
Installation.....	25

# Guide to Parts and Controls

## Main unit

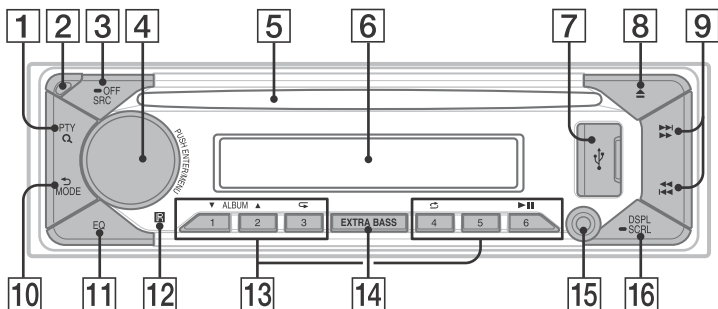

- 1** **PTY (program type)**  
Select PTY in RDS.
- Q (browse) (page 11)**  
Enter the browse mode during playback.  
(Not available when a USB device in Android™ mode or iPod is connected.)
- 2** **Front panel release button**
- 3** **SRC (source)**  
Turn on the power.  
Change the source.  
**OFF**  
Press and hold for 1 second to turn the source off and display the clock.  
Press and hold for more than 2 seconds to turn off the power and the display.
- 4** **Control dial**  
Rotate to adjust the volume.  
**PUSH ENTER**  
Enter the selected item.  
Press SRC, rotate then press to change the source (timeout in 2 seconds).  
**MENU**  
Open the setup menu.
- 5** **Disc slot**
- 6** **Display window**
- 7** **USB port**
- 8** **▲ (disc eject)**
- 9** **⏪/⏩ (SEEK +/-)**  
Tune in radio stations automatically.  
Press and hold to tune manually.  
**⏮/⏭ (prev/next)**  
**⏮/⏭ (fast-reverse/fast-forward)**
- 10** **⏪ (back)**  
Return to the previous display.  
**MODE (page 9)**
- 11** **EQ (equalizer)**  
Select an equalizer curve.
- 12** **Receptor for the remote commander**
- 13** **Number buttons (1 to 6)**  
Receive stored radio stations. Press and hold to store stations.  
**ALBUM ▼/▲**  
Skip an album for audio device. Press and hold to skip albums continuously.  
(Not available when a USB device in Android mode or iPod is connected.)  
**⏮ (repeat)**  
(Not available when a USB device in Android mode is connected.)  
**⏮ (shuffle)**  
(Not available when a USB device in Android mode is connected.)  
**▶|| (play/pause)**

**14 EXTRA BASS**

Reinforces bass sound in synchronization with the volume level. Press to change the EXTRA BASS setting: [1], [2], [OFF].

**15 AUX input jack**

**16 DSPL (display)**

Press to change display items.

➤ **SCRL (scroll)**

Press and hold to scroll a display item.

## Getting Started

### Detaching the Front Panel

You can detach the front panel of this unit to prevent theft.

- 1 Press and hold OFF ① until the unit turns off, press the front panel release button ②, then pull the panel towards you to remove.

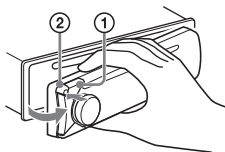

#### Caution alarm

If you turn the ignition switch to the OFF position without detaching the front panel, the caution alarm will sound for a few seconds. The alarm will only sound if the built-in amplifier is used.

### Attaching the front panel

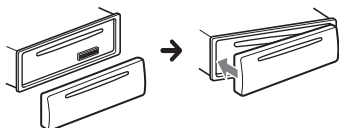

### Resetting the Unit

Before operating the unit for the first time, after replacing the car battery, or changing the connections, you must reset the unit.

- 1 Press DSPL and EQ for more than 2 seconds.

#### Note

Resetting the unit will erase the clock setting and some stored contents.

### Setting the area/region

After resetting the unit, the area/region setting display appears.

- 1 Press ENTER while [SET AREA] is displayed.  
The area/region currently set appears.
- 2 Rotate the control dial to select [EUROPE] or [RUSSIA], then press it.
- 3 Rotate the control dial to select [YES] or [NO], then press it.  
If the setting area/region is changed, the unit is reset, then the clock is displayed.

This setting can be configured in the general setup menu (page 12).

### Setting the Clock

- 1 Press MENU, rotate the control dial to select [GENERAL], then press it.
- 2 Rotate the control dial to select [SET CLOCK], then press it.
- 3 Rotate the control dial to select [MANUAL], then press it.  
The hour indication flashes.
- 4 Rotate the control dial to set the hour and minute.  
To move the digital indication, press ◀/▶ (SEEK -/+).
- 5 After setting the minute, press MENU.  
The setup is complete and the clock starts.

#### To display the clock

Press DSPL.

#### To set the clock automatically

Select [AUTO <RDS>] in step 3.

---

## Checking the Battery Voltage

You can check the current battery voltage. (Not available while the source is off and the clock is displayed.)

- 1 Press DSPL repeatedly until the battery voltage display appears.

---

## Connecting a USB Device

- 1 Turn down the volume on the unit.
- 2 Connect the USB device to the unit.  
To connect an iPod/iPhone, use the USB connection cable for iPod (not supplied).

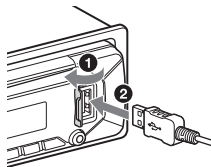

---

## Connecting Other Portable Audio Device

- 1 Turn off the portable audio device.
- 2 Turn down the volume on the unit.
- 3 Connect the portable audio device to the AUX input jack (stereo mini jack) on the unit with a connecting cord (not supplied)\*.

\* Be sure to use a straight type plug.

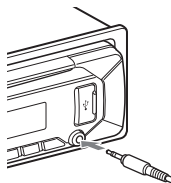

- 4 Press SRC to select [AUX].

### To match the volume level of the connected device to other sources

Start playback of the portable audio device at a moderate volume, and set your usual listening volume on the unit.

Press MENU, then select [SOUND] → [SET AUX VOL] (page 14).



## Listening to the Radio

### Listening to the Radio

To listen to the radio, press SRC to select [TUNER].

#### Storing automatically (BTM)

- 1 Press MODE to change the band (FM1, FM2, FM3 or MW/LW).
- 2 Press MENU, rotate the control dial to select [GENERAL], then press it.
- 3 Rotate the control dial to select [SET BTM], then press it.  
The unit stores stations in order of frequency on the number buttons.

#### Tuning

- 1 Press MODE to change the band (FM1, FM2, FM3 or MW/LW).
- 2 Perform tuning.  
**To tune manually**  
Press and hold ◀◀/▶▶ (SEEK -/+ ) to locate the approximate frequency, then press ◀◀/▶▶ (SEEK -/+) repeatedly to fine adjust to the desired frequency.  
**To tune automatically**  
Press ◀◀/▶▶ (SEEK -/+ ).  
Scanning stops when the unit receives a station.

#### Storing manually

- 1 While receiving the station that you want to store, press and hold a number button (1 to 6) until [MEM] appears.

#### Receiving the stored stations

- 1 Select the band, then press a number button (1 to 6).

## Using Radio Data System (RDS)

### Setting alternative frequencies (AF) and traffic announcement (TA)

AF continuously retunes the station to the strongest signal in a network, and TA provides current traffic information or traffic programs (TP) if received.

- 1 Press MENU, rotate the control dial to select [GENERAL], then press it.
- 2 Rotate the control dial to select [SET AF/TA], then press it.
- 3 Rotate the control dial to select [SET AF-ON], [SET TA-ON], [SET AF/TA-ON] or [SET AF/TA-OFF], then press it.

#### To store RDS stations with the AF and TA setting

You can preset RDS stations along with an AF/TA setting. Set AF/TA, then store the station with BTM or manually. If you preset manually, you can also preset non-RDS stations.

#### To receive emergency announcements

With AF or TA on, emergency announcements will automatically interrupt the currently selected source.

#### To adjust the volume level during a traffic announcement

Level will be stored into memory for subsequent traffic announcements, independently from the regular volume level.

## To stay with one regional program (REGIONAL)

When the AF and REGIONAL functions are on, you will not be switched to another regional station with a stronger frequency. If you leave this regional program's reception area, set [SET REGIONAL] in [GENERAL] to [SET REG-OFF] during FM reception (page 13).

This function does not work in the UK and some other areas.

## Local Link function (UK only)

This function enables you to select other local stations in the area, even if they are not stored on your number buttons.

During FM reception, press a number button (1 to 6) on which a local station is stored.

Within 5 seconds, press again a number button of the local station. Repeat this procedure until the local station is received.

## Selecting program types (PTY)

- 1 Press PTY during FM reception.
- 2 Rotate the control dial until the desired program type appears, then press it.  
The unit starts to search for a station broadcasting the selected program type.

## Type of programs

**NEWS** (News), **AFFAIRS** (Current Affairs), **INFO** (Information), **SPORT** (Sports), **EDUCATE** (Education), **DRAMA** (Drama), **CULTURE** (Culture), **SCIENCE** (Science), **VARIED** (Varied), **POP M** (Pop Music), **ROCK M** (Rock Music), **EASY M** (M.O.R. Music), **LIGHT M** (Light classical), **CLASSICS** (Serious classical), **OTHER M** (Other Music), **WEATHER** (Weather), **FINANCE** (Finance), **CHILDREN** (Children's program), **SOCIAL** (Social Affairs), **RELIGION** (Religion), **PHONE IN** (Phone In), **TRAVEL** (Travel), **LEISURE** (Leisure), **JAZZ** (Jazz Music), **COUNTRY** (Country Music), **NATION M** (National Music), **OLDIES** (Oldies Music), **FOLK M** (Folk Music), **DOCUMENT** (Documentary)

## Playback

### Playing a Disc

- 1 Insert the disc (label side up).

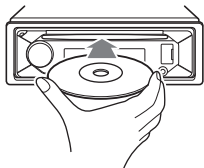

Playback starts automatically.

### Playing a USB Device

In these Operating Instructions, "iPod" is used as a general reference for the iPod functions on an iPod and iPhone, unless otherwise specified by the text or illustrations.

For details on the compatibility of your iPod, see "About iPod" (page 16) or visit the support site on the back cover.

AOA (Android Open Accessory) 2.0, MSC (Mass Storage Class) and MTP (Media Transfer Protocol) type USB devices\* compliant with the USB standard can be used. Depending on the USB device, the Android mode or MSC/MTP mode can be selected on the unit.

Some digital media players or Android smartphones may require setting to MTP mode.

\* e.g., a USB flash drive, digital media player, Android smartphone

#### Notes

- For details on the compatibility of your USB device, visit the support site on the back cover.
- Smartphones with Android OS 4.1 or higher installed support Android Open Accessory 2.0 (AOA 2.0). However, some smartphones may not fully support AOA 2.0 even if Android OS 4.1 or higher is installed.  
For details on the compatibility of your Android smartphone, visit the support site on the back cover.

- Playback of the following files is not supported.  
MP3/WMA/FLAC:
  - copyright-protected files
  - DRM (Digital Rights Management) files
  - Multi-channel audio files
- MP3/WMA:
  - lossless compression files

Before making a connection, select the USB mode (Android mode or MSC/MTP mode) depending on the USB device (page 13).

## 1 Connect a USB device to the USB port (page 8).

Playback starts.

If a device is already connected, to start playback, press SRC to select [USB] ([IPD] appears in the display when the iPod is recognized).

## 2 Adjust the volume on this unit.

### To stop playback

Press and hold OFF for 1 second.

### To remove the device

Stop playback, then remove the device.

### Caution for iPhone

When you connect an iPhone via USB, phone call volume is controlled by the iPhone, not the unit. Do not inadvertently increase the volume on the unit during a call, as a sudden loud sound may result when the call ends.

## Searching and Playing Tracks

### Repeat play and shuffle play

Not available when a USB device in Android mode is connected.

## 1 During playback, press (repeat) or (shuffle) repeatedly to select the desired play mode.

Playback in the selected play mode may take time to start.

Available play modes differ depending on the selected sound source.

## Searching a track by name (Quick-BrowZer™)

Not available when a USB device in Android mode or iPod is connected.

## 1 During CD or USB playback, press (browse)\* to display the list of search categories.

When the track list appears, press  (back) repeatedly to display the desired search category.

\* During USB playback, press  (browse) for more than 2 seconds to directly return to the beginning of the category list.

## 2 Rotate the control dial to select the desired search category, then press it to confirm.

## 3 Repeat step 2 to search the desired track.

Playback starts.

### To exit the Quick-BrowZer mode

Press  (browse).

## Searching by skipping items (Jump mode)

Not available when a USB device in Android mode or iPod is connected.

## 1 During CD or USB playback, press (browse).

## 2 Press (SEEK +).

## 3 Rotate the control dial to select the item.

The list is jumped in steps of 10% of the total number of items.

## 4 Press ENTER to return to the Quick-BrowZer mode.

The selected item appears.

## 5 Rotate the control dial to select the desired item, then press it.

Playback starts.

## Settings

### Canceling the DEMO Mode

You can cancel the demonstration display which appears when the source is off and the clock is displayed.

- 1 Press **MENU**, rotate the control dial to select **[GENERAL]**, then press it.
- 2 Rotate the control dial to select **[SET DEMO]**, then press it.
- 3 Rotate the control dial to select **[SET DEMO-OFF]**, then press it.  
The setting is complete.
- 4 Press **↩** (back) twice.  
The display returns to normal reception/play mode.

### Basic Setting Operation

You can set items in the following setup categories:

General setup (GENERAL), Sound setup (SOUND), Display setup (DISPLAY)

- 1 Press **MENU**.
- 2 Rotate the control dial to select the setup category, then press it.  
The items that can be set differ depending on the source and settings.
- 3 Rotate the control dial to select the options, then press it.

To return to the previous display

Press **↩** (back).

### General Setup (GENERAL)

#### AREA (area)

Specifies the area/region to use this unit: **[EUROPE]**, **[RUSSIA]**.

If the area/region currently set is changed, this unit is reset, then the clock is displayed.

(Available only while the source is off and the clock is displayed.)

---

#### DEMO (demonstration)

Activates the demonstration: **[ON]**, **[OFF]**.

---

#### CLOCK (clock) (page 7)

Sets the clock: **[AUTO <RDS>]**, **[MANUAL]**.

---

#### CAUT ALM (caution alarm)

Activates the caution alarm: **[ON]**, **[OFF]** (page 7).

(Available only while the source is off and the clock is displayed.)

---

#### BEEP (beep)

Activates the beep sound: **[ON]**, **[OFF]**.

---

#### AUTO OFF (auto off)

Shuts off automatically after a certain time when the unit is turned off and the clock is displayed (i.e. press and hold **OFF** for 1 second): **[ON]** (30 minutes), **[OFF]**.

---

#### STEERING (steering)

Registers/resets the setting of the steering wheel remote control.

(Available only while the source is off and the clock is displayed.)

#### STR CONTROL (steering control)

Selects the input mode of the connected remote control. To prevent a malfunction, be sure to match the input mode with the connected remote control before use.

##### CUSTOM (custom)

Input mode for the steering wheel remote control

##### PRESET (preset)

Input mode for the wired remote control excluding the steering wheel remote control

(Automatically selected when **[RESET CUSTOM]** is performed.)

#### EDIT CUSTOM (edit custom)

Registers the functions (**SOURCE**, **ATT**, **VOL +/-**, **SEEK +/-**) to the steering wheel remote control:

- 1 Rotate the control dial to select the function you want to assign to the steering wheel remote control, then press it.
- 2 While **[REGISTER]** is blinking, press and hold the button on the steering wheel remote control you want to assign the function to. When registration is complete, **[REGISTERED]** is displayed.

- 3 To register other functions, repeat steps 1 and 2.

(Available only when [STR CONTROL] is set to [CUSTOM].)

#### **RESET CUSTOM** (reset custom)

Resets the registered functions of the steering wheel remote control: [YES], [NO].

(Available only when [STR CONTROL] is set to [CUSTOM].)

#### **Notes**

- While making settings, only button operation on the unit is available. For safety, park your car before making this setting.
- If an error occurs while registering, all the previously-registered information remains. Restart registration from the function where the error occurred.
- This function may not be available on some vehicles. For details on the compatibility of your vehicle, visit the support site on the back cover.

---

#### **USB MODE** (USB mode)

Changes the USB mode: [ANDROID], [MSC/MTP].

(Available only when the USB source is selected.)

---

#### **AF/TA** (alternative frequencies/traffic announcement)

Selects the alternative frequencies (AF) and traffic announcement (TA) setting: [AF-ON], [TA-ON], [AF/TA-ON], [AF/TA-OFF].

(Available when any source is selected.)

---

#### **REGIONAL** (regional)

Restricts reception to a specific region: [ON], [OFF].

(Available only when FM is received.)

---

#### **BTM** (best tuning memory) (page 9)

(Available only when the tuner is selected.)

---

#### **FIRMWARE** (firmware)

(Available only while the source is off and the clock is displayed.)

Checks/updates the firmware version. For details, visit the support site on the back cover.

#### **FW VERSION** (firmware version)

Displays current firmware version.

#### **FW UPDATE** (firmware update)

Enters firmware update process: [YES], [NO].

Updating the firmware takes a few minutes to complete. During the update, do not turn the ignition to the OFF position, nor remove the USB device.

---

## **Sound Setup (SOUND)**

This setup menu is not available when the source is off and the clock is displayed.

---

#### **EQ10 PRESET** (EQ10 preset)

Selects an equalizer curve from 10 equalizer curves or off:

[OFF], [R&B], [ROCK], [POP], [HIP-HOP], [EDM], [JAZZ], [SOUL], [COUNTRY], [KARAOKE]\*, [CUSTOM].

The equalizer curve setting can be memorized for each source.

\* [KARAOKE] reduces the vocal sound but cannot fully remove it during playback. Also, using a microphone is not supported.

---

#### **EQ10 CUSTOM** (EQ10 custom)

Sets [CUSTOM] of EQ10.

Setting the equalizer curve: [BAND1] – [BAND10] (32 Hz, 63 Hz, 125 Hz, 250 Hz, 500 Hz, 1 kHz, 2 kHz, 4 kHz, 8 kHz, 16 kHz).

The volume level is adjustable in 1 dB steps, from -6 dB to +6 dB.

---

#### **BALANCE** (balance)

Adjusts the sound balance: [RIGHT-15] – [CENTER] – [LEFT-15].

---

#### **FADER** (fader)

Adjusts the relative level: [FRONT-15] – [CENTER] – [REAR-15].

---

### **S.WOOFER** (subwoofer)

#### **SW LEVEL** (subwoofer level)

Adjusts the subwoofer volume level:

[+6 dB] – [0 dB] – [-6 dB].

([ATT] is displayed at the lowest setting.)

#### **SW PHASE** (subwoofer phase)

Selects the subwoofer phase: [SUB

NORM], [SUB REV].

#### **LPF FREQ** (low pass filter frequency)

Selects the subwoofer cut-off frequency:

[80Hz], [100Hz], [120Hz].

---

### **HPF FREQ** (high pass filter frequency)

Selects the front/rear speaker cut-off

frequency: [OFF], [80Hz], [100Hz], [120Hz].

---

### **AUX VOL** (AUX volume)

Adjusts the volume level for each

connected auxiliary device:

[+18 dB] – [0 dB] – [-8 dB].

This setting negates the need to adjust the volume level between sources.

(Available only when the AUX is selected.)

---

## **Display Setup (DISPLAY)**

---

### **DIMMER** (dimmer)

Change the display brightness: [OFF], [ON], [CLK] (clock).

To set this function to be active only during a fixed period, select [CLK], then set the start and end times.

– To set the brightness when the dimmer function is activated:

Set [DIMMER] to [ON], then adjust [BRIGHTNESS].

– To set the brightness when the dimmer function is deactivated:

Set [DIMMER] to [OFF], then adjust [BRIGHTNESS].

The brightness setting is stored and applied when the dimmer function is activated or deactivated.

---

### **BRIGHTNESS** (brightness)

Adjusts the display brightness. The

brightness level is adjustable: [1] – [10].

---

### **BUTTON-C** (button color)

Sets a preset color or customized color for the buttons.

#### **COLOR** (color)

Selects from 15 preset colors, 1 customized color.

#### **CUSTOM-C** (custom color)

Registers a customized color for the buttons.

#### **RGB RED, RGB GRN, RGB BLUE**

Adjustable color range: [0] – [32] ([0] cannot be set for all color ranges).

---

### **DSPL-C** (display color)

Sets a preset color or customized color for the display.

#### **COLOR** (color)

Selects from 15 preset colors, 1 customized color.

#### **CUSTOM-C** (custom color)

Registers a customized color for the display.

#### **RGB RED, RGB GRN, RGB BLUE**

Adjustable color range: [0] – [32] ([0] cannot be set for all color ranges).

---

### **SND SYNC** (sound synchronization)

Activates the synchronization of the illumination with the sound: [ON], [OFF]. (Not available when no source is selected and the clock is displayed.)

---

### **AUTO SCR** (auto scroll)

Scrolls long items automatically: [ON], [OFF].

(Not available when the AUX or tuner is selected.)

## Additional Information

### Updating the Firmware

To update the firmware, visit the support site on the back cover, then follow the online instructions.

#### Note

During the update, do not remove the USB device.

### Precautions

- Do not leave the front panel or audio devices on the dashboard.
- When the unit is turned on, the power antenna (aerial) extends automatically.
- Do not splash liquid onto the unit.

#### Moisture condensation

Do not splash liquid onto the discs. When moisture condensation occur inside the unit, remove the disc and wait for about an hour for it to dry out; otherwise the unit will not operate properly.

### Notes on discs

- Do not expose discs to direct sunlight or heat sources such as hot air ducts, nor leave it in a car parked in direct sunlight.

- Wipe the discs with a cleaning cloth from the center out. Do not use solvents such as benzine, thinner, commercially available cleaners.



- This unit is designed to play discs that conform to the Compact Disc (CD) standard. DualDiscs and some of the music discs encoded with copyright protection technologies do not conform to the Compact Disc (CD) standard, therefore, these discs may not be playable by this unit.

- Discs that this unit CANNOT play
  - Discs with labels, stickers, or sticky tape or paper attached. Doing so may cause a malfunction, or may ruin the disc.
  - Discs with non-standard shapes (e.g., heart, square, star). Attempting to do so may damage the unit.
  - 8 cm (3 1/4 in) discs.

#### Notes on CD-R/CD-RW discs

- If the multi-session disc begins with a CD-DA session, it is recognized as a CD-DA disc, and other sessions are not played.
- Discs that this unit CANNOT play
  - CD-R/CD-RW of poor recording quality.
  - CD-R/CD-RW recorded with an incompatible recording device.
  - CD-R/CD-RW which is finalized incorrectly.
  - CD-R/CD-RW other than those recorded in music CD format or MP3 format conforming to ISO9660 Level 1/Level 2, Joliet/Romeo or multi-session.

### Playback order of audio files

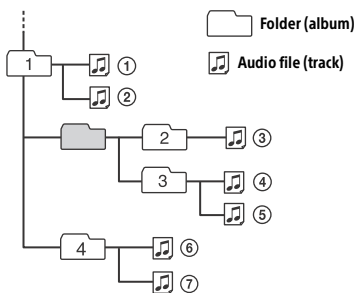

## About iPod

- You can connect to the following iPod models. Update your iPod devices to the latest software before use.

Compatible iPhone/iPod models

Compatible Model	USB
iPhone X	✓
iPhone 8	✓
iPhone 8 Plus	✓
iPhone 7	✓
iPhone 7 Plus	✓
iPhone SE	✓
iPhone 6s	✓
iPhone 6s Plus	✓
iPhone 6	✓
iPhone 6 Plus	✓
iPhone 5s	✓
iPhone 5c	✓
iPhone 5	✓
iPhone 4s	✓
iPod touch (6th generation)	✓
iPod touch (5th generation)	✓
iPod nano (7th generation)	✓

- Use of the Made for Apple badge means that an accessory has been designed to connect specifically to the Apple product(s) identified in the badge, and has been certified by the developer to meet Apple performance standards. Apple is not responsible for the operation of this device or its compliance with safety and regulatory standards.  
Please note that the use of this accessory with an Apple product may affect wireless performance.

If you have any questions or problems concerning your unit that are not covered in this manual, consult your nearest Sony dealer.

## Maintenance

### Cleaning the connectors

Avoid touching the connectors directly. The unit may not function properly if the connectors between the unit and the front panel are not clean. In order to prevent this, detach the front panel (page 7) and clean the connectors with a cotton swab. Do not apply too much force. Otherwise, the connectors may be damaged.

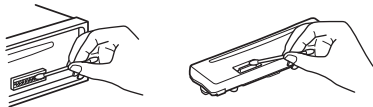

### Note

For safety, do not remove the front panel while driving.



# Specifications

## Tuner section

### FM

Tuning range:

When [AREA] is set to [EUROPE]:

87.5 MHz – 108.0 MHz

When [AREA] is set to [RUSSIA]:

FM1/FM2: 87.5 MHz – 108.0 MHz

(at 50 kHz step)

FM3: 65 MHz – 74 MHz (at 30 kHz step)

Usable sensitivity: 7 dBf

Signal-to-noise ratio: 73 dB

Separation: 50 dB at 1 kHz

### MW/LW

Tuning range:

531 kHz – 1,602 kHz (MW),

153 kHz – 279 kHz (LW)

Sensitivity: MW: 26  $\mu$ V, LW: 50  $\mu$ V

## CD Player section

Signal-to-noise ratio: 95 dB

Frequency response: 20 Hz – 20,000 Hz

Maximum number\*1 of:

Folders (albums)\*2: 150

Files (tracks) and folders\*3: 300

Displayable characters for a folder/file name:

32 (Joliet)/64 (Romeo)

Corresponding codec: MP3 (.mp3), WMA (.wma)

\*1 CD-R/CD-RW only

\*2 including the root folder

\*3 may be less than the measured value if folder/file names contain many characters

## USB Player section

Interface: USB (Full speed)

Maximum current: 1 A

Maximum number of recognizable folders and files:

Folders (albums): 256

Files (tracks) per folder: 256

Compatible Android Open Accessory protocol (AOA): 2.0

Corresponding codec:

MP3 (.mp3)

Bit rate: 8 kbps – 320 kbps (Supports VBR (Variable Bit Rate))

Sampling rate: 16 kHz – 48 kHz

WMA (.wma)

Bit rate: 32 kbps – 192 kbps (Supports VBR (Variable Bit Rate))

Sampling rate: 32 kHz, 44.1 kHz, 48 kHz

FLAC (.flac)

Bit depth: 16 bit, 24 bit

Sampling rate: 44.1 kHz, 48 kHz

Supported file system: FAT16, FAT32

## Power amplifier section

Output: Speaker outputs

Speaker impedance: 4  $\Omega$  – 8  $\Omega$

Maximum power output: 55 W  $\times$  4 (at 4  $\Omega$ )

## General

Power requirements: 12 V DC car battery (negative ground (earth))

Rated current consumption: 10 A

Dimensions:

Approx. 178 mm  $\times$  50 mm  $\times$  176 mm (7 1/8 in  $\times$  2 in  $\times$  7 in) (w/h/d)

Mounting dimensions:

Approx. 182 mm  $\times$  53 mm  $\times$  159 mm (7 1/4 in  $\times$  2 1/8 in  $\times$  6 3/8 in) (w/h/d)

Mass: Approx. 1.2 kg (2 lb 11 oz)

Package contents:

Main unit (1)

Parts for installation and connections (1 set)

Ask the dealer for detailed information.

Design and specifications are subject to change without notice.

## Copyrights

Windows Media is either a registered trademark or trademark of Microsoft Corporation in the United States and/or other countries.

This product is protected by certain intellectual property rights of Microsoft Corporation. Use or distribution of such technology outside of this product is prohibited without a license from Microsoft or an authorized Microsoft subsidiary.

Apple, iPhone, iPod, iPod nano, and iPod touch are trademarks of Apple Inc., registered in the U.S. and other countries.

Android is a trademark of Google LLC.

### libFLAC

Copyright (C) 2000-2009 Josh Coalson  
Copyright (C) 2011-2013 Xiph.Org Foundation

Redistribution and use in source and binary forms, with or without modification, are permitted provided that the following conditions are met:

- Redistributions of source code must retain the above copyright notice, this list of conditions and the following disclaimer.
- Redistributions in binary form must reproduce the above copyright notice, this list of conditions and the following disclaimer in the documentation and/or other materials provided with the distribution.
- Neither the name of the Xiph.org Foundation nor the names of its contributors may be used to endorse or promote products derived from this software without specific prior written permission.

THIS SOFTWARE IS PROVIDED BY THE COPYRIGHT HOLDERS AND CONTRIBUTORS "AS IS" AND ANY EXPRESS OR IMPLIED WARRANTIES, INCLUDING, BUT NOT LIMITED TO, THE IMPLIED WARRANTIES OF MERCHANTABILITY AND FITNESS FOR A PARTICULAR PURPOSE ARE DISCLAIMED. IN NO EVENT SHALL THE FOUNDATION OR CONTRIBUTORS BE LIABLE FOR ANY DIRECT, INDIRECT, INCIDENTAL, SPECIAL, EXEMPLARY, OR CONSEQUENTIAL DAMAGES (INCLUDING, BUT NOT LIMITED TO, PROCUREMENT OF SUBSTITUTE GOODS OR SERVICES; LOSS OF USE, DATA, OR PROFITS; OR BUSINESS INTERRUPTION) HOWEVER CAUSED AND ON ANY THEORY OF LIABILITY, WHETHER IN CONTRACT, STRICT LIABILITY, OR TORT (INCLUDING NEGLIGENCE OR OTHERWISE) ARISING IN ANY WAY OUT OF THE USE OF THIS SOFTWARE, EVEN IF ADVISED OF THE POSSIBILITY OF SUCH DAMAGE.

## Troubleshooting

The following checklist will help you remedy problems you may encounter with your unit. Before going through the checklist below, check the connection and operating procedures.

For details on using the fuse and removing the unit from the dashboard, see "Connection/Installation" (page 22). If the problem is not solved, visit the support site on the back cover.

### General

#### No sound or the sound is very low.

- The position of the fader control [FADER] is not set for a 2-speaker system.
- The volume of the unit and/or connected device is very low.
  - Increase the volume of the unit and connected device.

#### No beep sound.

- An optional power amplifier is connected and you are not using the built-in amplifier.

#### Stored stations and correct time are erased.

#### The fuse has blown.

#### Makes a noise when the position of the ignition is switched.

- The leads are not matched correctly with the car's accessory power connector.

#### During playback or reception, the demonstration mode starts.

- If no operation is performed for 5 minutes with [DEMO-ON] set, the demonstration mode starts.
  - Set [DEMO-OFF] (page 12).

#### The display disappears from/does not appear in the display window.

- The connectors are dirty (page 16).

#### The display/illumination flashes.

- The power supply is not sufficient.
  - Check that the car battery supplies enough power to the unit. (The power requirement is 12 V DC.)

---

**The operation buttons do not function.****The disc will not eject.**

- The connection is not correct.
  - Press DSPL and EQ for more than 2 seconds to reset the unit.The contents stored in memory are erased.

---

**The clock set automatically is not accurate.**

- The clock data on radio waves is not accurate.
  - Set the clock manually (page 7).

---

**Radio reception****The radio reception is poor.****Static noise occurs.**

- Connect the antenna (aerial) firmly.

---

**65 MHz to 74 MHz in FM3 cannot be tuned in.**

- [AREA] is set to [EUROPE].
  - Set [AREA] to [RUSSIA] (page 12).

---

**RDS****RDS services cannot be received (when [AREA] is set to [RUSSIA]).**

- FM3 is selected.
  - Select FM1 or FM2.
- RDS services are unavailable in the current region.

---

**The SEEK starts after a few seconds of listening.**

- The station is non-TP or has weak signal.
  - Deactivate TA (page 9).

---

**No traffic announcements.**

- Activate TA (page 9).
- The station does not broadcast any traffic announcements despite being TP.
  - Tune in another station.

---

**PTY displays [- - - - -].**

- The current station is not an RDS station, or the radio reception is poor.

---

**Program service name flashes.**

- There is no alternative frequency for the current station.
  - Press **◀◀/▶▶** (SEEK -/+ ) while the program service name is flashing. [PI SEEK] appears and the unit starts searching for another frequency with the same PI (program identification) data.

---

**CD playback****The disc does not play.**

- Defective or dirty disc.
- The CD-R/CD-RW is not for audio use (page 15).

---

**MP3/WMA files cannot be played.**

- The disc is incompatible with the MP3/WMA format and version. For details on playable discs and formats, visit the support site on the back cover.

---

**MP3/WMA files take longer to play than others.**

- The following discs take a longer time to start playback.
  - A disc recorded with a complicated tree structure.
  - A disc recorded in Multi Session.
  - A disc to which data can be added.

---

**USB device playback****A USB device takes longer to play.**

- The USB device contains files with a complicated tree structure.

---

**The audio file cannot be played.**

- For details on supported formats, see "Specifications" (page 17).  
If the audio file still cannot be played, refer to the operating instructions supplied with the USB device, or contact the manufacturer of the USB device.

---

**Operations for skipping an album, skipping items (Jump mode), and searching a track by name (Quick-BrowZer) cannot be performed.**

- Set [USB MODE] to [MSC/MTP] (page 13).

---

**The sound cannot be output during playback in Android mode.**

- Check the status of the audio playback application on the Android smartphone.

---

## Messages

The following messages may appear or flash during operation.

---

**INVALID:** The selected operation could be invalid.

---

**READ**

- Wait until reading is complete and playback starts automatically. This may take some time depending on the file organization.

---

**\_ (underscore):** The character cannot be displayed.

---

## For CD playback:

---

**CD ERROR**

- Clean or insert the disc correctly, or make sure the disc is not blank or defective.

---

**CD NO DISC**

- Insert a disc containing playable files (page 17).

---

**CD NO MUSIC**

- Insert a disc containing playable files (page 17).

---

**CD PUSH EJT:** The disc could not be ejected properly.

- Press **▲** (eject).

---

**LLLLL or ׀׀׀׀׀:** The beginning or the end of the disc has been reached.

---

## For USB device playback:

---

**HUB NO SUPRT:** USB hubs are not supported.

---

**IPD STOP:** iPod playback has finished.

- Operate your iPod/iPhone to start playback.

---

**NOT SUPPORT ANDROID MODE**

- A USB device not supporting AOA (Android Open Accessory) 2.0 is connected to the unit while [USB MODE] is set to [ANDROID].
  - Set [USB MODE] to [MSC/MTP] (page 13).

---

**USB ERROR**

- Connect the USB device again.

---

**USB NO DEV**

- Make sure the USB device or USB cable is securely connected.

---

**USB NO MUSIC**

- Connect a USB device containing playable files (page 17).

---

**USB NO SUPRT**

- For details on the compatibility of your USB device, visit the support site on the back cover.

---

**USB OVERLOAD:** The USB device is overloaded.

- Disconnect the USB device, then press SRC to select another source.
- The USB device has a fault, or an unsupported device is connected.

---

## For RDS operation:

---

**NO AF:** No alternative frequencies.

- Press **◀◀/▶▶** (SEEK -/+ ) while the program service name is flashing. The unit starts searching for another frequency with the same PI (program identification) data ([PI SEEK] appears).

---

**NO PI:** No program identification. The selected station has no PI (program identification) data.

- Select another station.

---

**NO TP:** No traffic programs.

→ The unit will continue searching for available TP stations.

## For steering wheel remote control operation:

---

### **ERROR**

→ Register again from the function where the error occurred (page 12).

---

### **TIMEOUT**

→ Try completing the registration while [REGISTER] is blinking (about 6 seconds) (page 12).

## For firmware update operation:

---

**FILE ERROR:** The updater is not stored in the USB device.

→ Store the updater in the USB device, then try again (page 15).

---

**UPDATE ERROR PRESS ENTER:** Firmware update is not completed properly.

→ Press ENTER to clear the message, then try again.

During the update, do not turn the ignition to the OFF position, nor remove the USB device (page 15).

If these solutions do not help improve the situation, consult your nearest Sony dealer. If you take the unit to be repaired because of device playback trouble, bring the device that was used at the time the problem began.

## Connection/Installation

### Cautions

- Run all ground (earth) leads to a common ground (earth) point.
- Do not get the leads trapped under a screw, or caught in moving parts (e.g., seat railing).
- Before making connections, turn the car ignition off to avoid short circuits.
- Connect the power supply lead ⑥ to the unit and speakers before connecting it to the auxiliary power connector.
- Be sure to insulate any loose unconnected leads with electrical tape for safety.

### Precautions

- Choose the installation location carefully so that the unit will not interfere with normal driving operations.
- Avoid installing the unit in areas subject to dust, dirt, excessive vibration, or high temperature, such as in direct sunlight or near heater ducts.
- Use only the supplied mounting hardware for a safe and secure installation.

#### Note on the power supply lead (yellow)

When connecting this unit in combination with other stereo components, the amperage rating of the car circuit to which the unit is connected must be higher than the sum of each component's fuse amperage rating.

#### Mounting angle adjustment

Adjust the mounting angle to less than 30°.

## Parts List for Installation

①

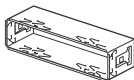

②



③

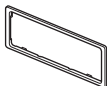

④



⑤



⑥

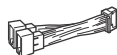

- This parts list does not include all the package contents.
- The bracket ① and the protection collar ③ are attached to the unit before shipping. Before mounting the unit, use the release keys ② to remove the bracket ① from the unit. For details, see "Removing the protection collar and the bracket" (page 25).
- Keep the release keys ② for future use as they are also necessary if you remove the unit from your car.

# Connection

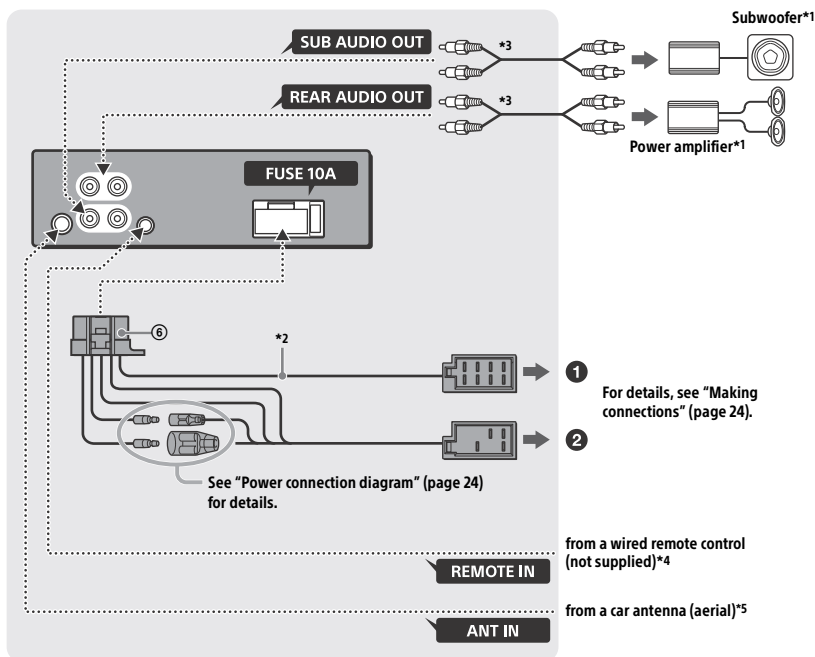

\*1 Not supplied

\*2 Speaker impedance:  $4 \Omega - 8 \Omega \times 4$

\*3 RCA pin cord (not supplied)

\*4 Depending on the type of car, use an adaptor for a wired remote control (not supplied).

For details on using the wired remote control, see "Using the wired remote control" (page 25).

\*5 Depending on the type of car, use an adaptor (not supplied) if the antenna (aerial) connector does not fit.

## Making connections

If you have a power antenna (aerial) without a relay box, connecting this unit with the supplied power supply lead ⑥ may damage the antenna (aerial).

### ① To the car's speaker connector

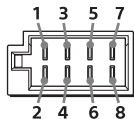

1		⊕	Purple
2	Rear speaker (right)	⊖	Purple/black striped
3		⊕	Gray
4	Front speaker (right)	⊖	Gray/black striped
5		⊕	White
6	Front speaker (left)	⊖	White/black striped
7		⊕	Green
8	Rear speaker (left)	⊖	Green/black striped

### ② To the car's power connector

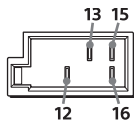

12	continuous power supply	Yellow
13	power antenna (aerial) / power amplifier control (REM OUT)	Blue/white striped
15	switched power supply	Red
16	ground (earth)	Black

## Subwoofer Easy Connection

You can use a subwoofer without a power amplifier when it is connected to a rear speaker lead.

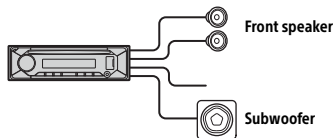

### Notes

- Preparation of the rear speaker leads is required.
- Use a subwoofer with an impedance of 4 Ω to 8 Ω, and with adequate power handling capacities to avoid damage.

## Memory hold connection

When the yellow power supply lead is connected, power will always be supplied to the memory circuit even when the ignition switch is turned off.

## Speaker connection

- Before connecting the speakers, turn the unit off.
- Use speakers with an impedance of 4 Ω to 8 Ω, and with adequate power handling capacities to avoid damage.

## Power connection diagram

Check your car's auxiliary power connector, and match the connections of leads correctly depending on the car.

### Auxiliary power connector

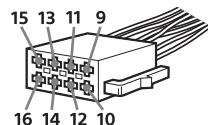



## Common connection

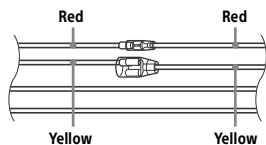

12	continuous power supply	Yellow
15	switched power supply	Red

## When the positions of the red and yellow leads are inverted

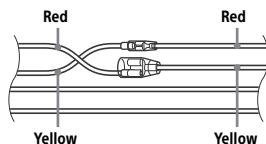

12	switched power supply	Yellow
15	continuous power supply	Red

## When the car without ACC position

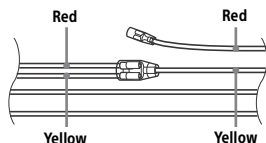

After matching the connections and switching power supply leads correctly, connect the unit to the car's power supply. If you have any questions and problems connecting your unit that are not covered in this manual, consult the car dealer.

## Using the wired remote control

- 1 To enable the wired remote control, set [STR CONTROL] in [SET STEERING] to [PRESET] (page 12).

## Installation

### Removing the protection collar and the bracket

Before installing the unit, remove the protection collar ③ and the bracket ① from the unit.

- 1 Pinch both edges of the protection collar ③, then pull it out.

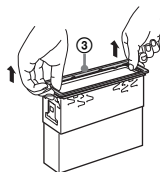

- 2 Insert both release keys ② until they click, and pull down the bracket ①, then pull up the unit to separate.

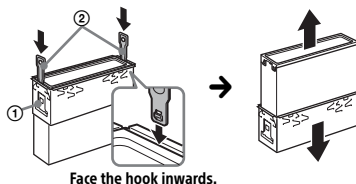

## Mounting the unit in the dashboard

Before installing, make sure the catches on both sides of the bracket ① are bent inwards 2 mm (3/32 in).

- 1 Position the bracket ① inside the dashboard, then bend the claws outward for a tight fit.

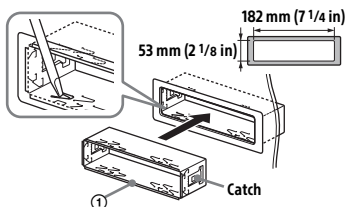

- 2 Mount the unit onto the bracket ①, then attach the protection collar ③.

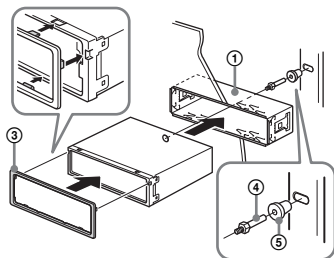

### Notes

- If the catches are straight or bent outwards, the unit will not be installed securely and may spring out.
- Make sure the 4 catches on the protection collar ③ are properly engaged in the slots of the unit.

## Detaching and attaching the front panel

For details, see "Detaching the Front Panel" (page 7).

## Resetting the unit

For details, see "Resetting the Unit" (page 7).

## Fuse replacement

When replacing the fuse, be sure to use one matching the amperage rating stated on the original fuse. If the fuse blows, check the power connection and replace the fuse. If the fuse blows again after replacement, there may be an internal malfunction. In such a case, consult your nearest Sony dealer.

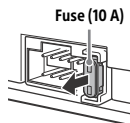



Für mögliche spätere Service-Anfragen, notieren Sie sich bitte vor der Installation Ihres Gerätes hier die Seriennummer: S/N: \_\_\_\_\_

Hinweis: Die 7-stellige Seriennummer finden Sie oben auf der Verpackung des Gerätes oder unten auf dem Gerät selber.

Installieren Sie das Gerät aus Sicherheitsgründen unbedingt im Armaturenbrett des Fahrzeugs, denn die Rückseite des Geräts erwärmt sich bei Betrieb.

Erläuterungen dazu finden Sie unter „Anschluss/Installation“ (Seite 25).

Hergestellt in Thailand

Dieses Produkt wurde als Lasergerät der Klasse 1 gemäß IEC/EN 60825-1:2007 und IEC/EN 60825-1:2014 eingestuft.

- Emissionsdauer: kontinuierlich
- Laserausgangsleistung: unter 55,8 µW
- Wellenlänge: 775 nm bis 800 nm

Das Typenschild mit Betriebsspannung usw. befindet sich an der Geräteunterseite.

Die Gültigkeit des CE-Zeichens beschränkt sich auf Länder, in denen es gesetzlich vorgeschrieben ist, hauptsächlich in Ländern des Europäischen Wirtschaftsraums (EWR).



Hiermit erklärt Sony Corporation, dass diese Funkanlage der Richtlinie 2014/53/EU entspricht.

Der vollständige Text der EU-Konformitätserklärung ist unter der folgenden Internetadresse verfügbar: <http://www.compliance.sony.de/>

Dieses Gerät ist auf den Gebrauch mit der/den zulässigen Softwareversion(en) ausgelegt, die in der EU-Konformitätserklärung angegeben ist/sind. Die Software, mit der dieses Gerät ausgestattet ist, entspricht den grundlegenden Anforderungen der Richtlinie 2014/53/EU.

Die Softwareversion kann unter dem Punkt Firmware-Konfiguration des Menüs Allgemeine Einstellungen überprüft werden.

### Hinweis für Kunden: Die folgenden Informationen gelten nur für Geräte, die in Ländern verkauft werden, in denen EU-Richtlinien gelten

Dieses Produkt wurde von oder für die Sony Corporation hergestellt.

EU Importeur: Sony Europe Limited.  
Anfragen an den Importeur oder zur Produktkonformität auf Grundlage der Gesetzgebung in Europa senden Sie bitte an den Bevollmächtigten Sony Belgium, bijkantoor van Sony Europe Limited, Da Vincilaan 7-D1, 1935 Zaventem, Belgien.



### Entsorgung von gebrauchten Batterien und Akkus und gebrauchten elektrischen und elektronischen Geräten

(anzuwenden in den Ländern der Europäischen Union und anderen Ländern mit einem separaten Sammelsystem für diese Produkte)

Das Symbol auf dem Produkt, der Batterie/ dem Akku oder der Verpackung weist darauf hin, dass das Produkt oder die Batterie/der Akku nicht als normaler Haushaltsabfall zu behandeln sind. Ein zusätzliches chemisches Symbol Pb (Blei) unter der durchgestrichenen Mülltonne bedeutet, dass die Batterie/der Akku einen Anteil von mehr als 0,004 % Blei enthält. Durch Ihren Beitrag zum korrekten Entsorgen des Produktes und der Batterie/des Akkus schützen Sie die Umwelt und die Gesundheit Ihrer Mitmenschen. Umwelt und Gesundheit werden durch falsches Entsorgen gefährdet. Materialrecycling hilft, den Verbrauch von Rohstoffen zu verringern. Bei Produkten, die auf Grund ihrer Sicherheit, der Funktionalität oder als Sicherung vor Datenverlust eine ständige Verbindung zur eingebauten Batterie/zum eingebauten Akku benötigen, sollte die Batterie/der Akku nur durch qualifiziertes Servicepersonal ausgetauscht werden. Um sicherzustellen, dass das Produkt und die Batterie/der Akku korrekt entsorgt werden, geben Sie das Produkt zwecks Entsorgung an einer geeigneten Annahmestelle für das Recycling von elektrischen und elektronischen Geräten ab. Für alle anderen Batterien/Akkus entnehmen Sie die Batterie/den Akku bitte

entsprechend dem Kapitel über die sichere Entfernung der Batterie/des Akkus. Geben Sie die Batterie/den Akku an einer geeigneten Annahmestelle für das Recycling von Batterien/Akkus ab. Weitere Informationen über das Recycling dieses Produkts oder der Batterie/des Akkus erhalten Sie von Ihrer Gemeinde, den kommunalen Entsorgungsbetrieben oder dem Geschäft, in dem Sie das Produkt gekauft haben. Hinweis für Lithiumbatterien: Bitte geben Sie nur entladene Batterien an den Sammelstellen ab. Wegen Kurzschlussgefahr überkleben Sie bitte die Pole der Batterie mit Klebestreifen. Sie erkennen Lithiumbatterien an den Abkürzungen Li oder CR.

### **ACHTUNG**

Der Frequenzbereich 65 – 74 MHz ist in der europäischen Frequenzbereichszuordnungstabelle keinem Hörfunk zugewiesen und kann in Europa nicht verwendet werden.

#### **Warnhinweis, wenn die Zündung Ihres Fahrzeugs nicht über eine Zubehörposition (ACC oder I) verfügt**

Aktivieren Sie unbedingt die Abschaltautomatik (AUTO OFF) (Seite 14). Das Gerät schaltet sich nach dem Ausschalten und dem Anzeigen der Uhrzeit (d. h. halten Sie OFF 1 Sekunde lang gedrückt) innerhalb einer bestimmte Zeit automatisch vollständig aus, um die Autobatterie zu schonen. Wenn Sie die Abschaltautomatik (AUTO OFF) nicht aktivieren, müssen Sie jedes Mal, wenn Sie die Zündung ausschalten, OFF gedrückt halten, bis die Anzeige ausgeblendet wird.

#### **Haftungsausschluss für von Dritten angebotene Dienste**

Von Dritten angebotene Dienste können ohne vorherige Ankündigung geändert, ausgesetzt oder eingestellt werden. Sony übernimmt in diesen Fällen keine Haftung.

---

# Inhalt

Lage und Funktion der Teile und Bedienelemente .....	5
--	---

---

## Vorbereitungen

Abnehmen der Frontplatte .....	7
Zurücksetzen des Geräts .....	7
Einstellen der Uhr .....	8
Überprüfen der Batteriespannung .....	8
Anschließen eines USB-Geräts .....	8
Anschließen eines anderen tragbaren Audiogeräts .....	9

---

## Radioempfang

Radioempfang .....	9
Das Radiodatensystem (RDS) .....	10

---

## Wiedergabe

Wiedergeben von Discs .....	11
Wiedergabe mit einem USB-Gerät .....	11
Suchen und Wiedergeben von Titeln .....	12

---

## Einstellungen

Beenden des DEMO-Modus .....	13
Grundlegende Einstellschritte .....	13
Allgemeine Einstellungen (GENERAL) .....	14
Klangeinstellungen (SOUND) .....	15
Anzeigeinstellungen (DISPLAY) .....	16

---

## Weitere Informationen

Aktualisieren der Firmware .....	17
Sicherheitsmaßnahmen .....	17
Wartung .....	19
Technische Daten .....	19
Störungsbehebung .....	21
Meldungen .....	23

---

## Anschluss/Installation

Vorsichtsmaßnahmen .....	25
Teileliste für die Installation .....	25
Anschluss .....	26
Installation .....	28

# Lage und Funktion der Teile und Bedienelemente

## Hauptgerät

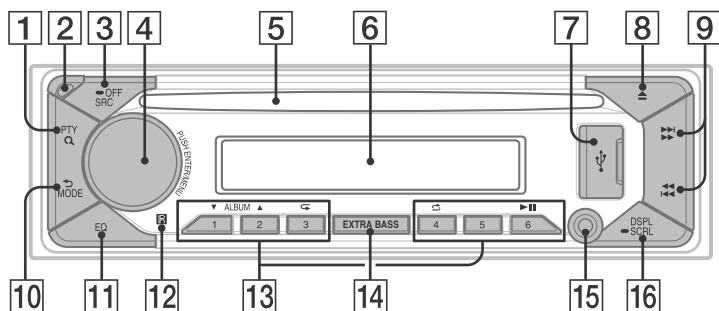

### 1 PTY (Programmtyp)

Auswählen von PTY bei einem RDS-Sender.

### Q (Suchen) (Seite 12, 13)

Wechseln in den Suchmodus während der Wiedergabe.

(Nicht verfügbar, wenn ein USB-Gerät im Android™-Modus oder ein iPod angeschlossen ist.)

### 2 Taste zum Lösen der Frontplatte

### 3 SRC (Tonquelle)

Einschalten des Geräts.  
Wechseln der Tonquelle.

#### ● OFF

Wenn Sie die Taste 1 Sekunde lang gedrückt halten, wird die Tonquelle ausgeschaltet und die Uhrzeit angezeigt. Wenn Sie die Taste mehr als 2 Sekunden lang gedrückt halten, schalten sich das Gerät und das Display aus.

### 4 Steuerregler

Drehen Sie den Regler, um die Lautstärke einzustellen.

### PUSH ENTER

Bestätigen der ausgewählten Option.

Drücken Sie SRC, drehen Sie den Regler und drücken Sie dann darauf, um die Tonquelle zu wechseln (Zeitüberschreitung nach 2 Sekunden).

### MENU

Aufrufen des Setup-Menüs.

### 5 Disc-Einschub

### 6 Display

### 7 USB-Anschluss

### 8 ▲ (Disc auswerfen)

### 9 ◀◀/▶▶ (SEEK +/-)

Automatisches Einstellen von Radiosendern. Zum manuellen Einstellen halten Sie diese Taste gedrückt.

### ◀◀/▶▶ (Zurück/Weiter)

◀◀/▶▶ (Schnelles Rückwärts-/Vorwärtssuchen)

**10**  **(Zurück)**

Zurückschalten zur vorherigen Anzeige.

**MODE (Seite 9)**

**11** **EQ (Equalizer)**

Auswählen einer Equalizer-Kurve.

**12** **Empfänger für die Fernbedienung**

**13** **Zahlentasten (Stationstasten) (1 bis 6)**

Einstellen gespeicherter Radiosender.  
Zum Speichern von Sendern halten Sie die Taste gedrückt.

**ALBUM ▼/▲**

Überspringen eines Albums auf einem Audiogerät. Zum Überspringen mehrerer Alben halten Sie die Taste gedrückt. (Nicht verfügbar, wenn ein USB-Gerät im Android-Modus oder iPod angeschlossen ist.)

 **(Wiederholung)**

(Nicht verfügbar, wenn ein USB-Gerät im Android-Modus angeschlossen ist.)

 **(Zufall)**

(Nicht verfügbar, wenn ein USB-Gerät im Android-Modus angeschlossen ist.)

**▶|| (Wiedergabe/Pause)**

**14** **EXTRA BASS**

Verstärken von Bässen synchron mit dem Lautstärkepegel. Ändern Sie mit dieser Taste die EXTRA BASS-Einstellung: [1], [2], [OFF].

**15** **AUX-Eingangsbuchse**

**16** **DSPL (Anzeige)**

Wechseln der Informationen im Display.

**➡ SCRL (Bildlauf)**

Zum Durchlaufenlassen der Informationen im Display halten Sie die Taste gedrückt.



## Vorbereitungen

### Abnehmen der Frontplatte

Um zu verhindern, dass das Gerät gestohlen wird, können Sie die Frontplatte abnehmen.

- 1 Halten Sie OFF ① gedrückt, bis sich das Gerät ausschaltet, drücken Sie die Taste zum Lösen der Frontplatte ② und ziehen Sie die Frontplatte auf sich zu und heraus.

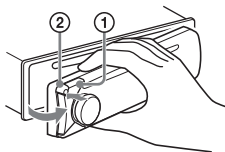

#### Warnton

Wenn Sie den Zündschlüssel in die Position OFF stellen, ohne die Frontplatte abzunehmen, ertönt einige Sekunden lang ein Warnton. Der Warnton wird nur ausgegeben, wenn der integrierte Verstärker verwendet wird.

### Anbringen der Frontplatte

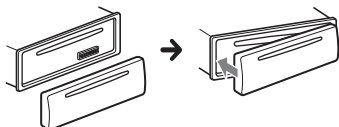

## Zurücksetzen des Geräts

Bevor Sie das Gerät zum ersten Mal benutzen oder wenn Sie die Autobatterie ausgetauscht oder die Verbindungen gewechselt haben, müssen Sie das Gerät zurücksetzen.

- 1 Drücken Sie DSPL und EQ länger als 2 Sekunden.

#### Hinweis

Wenn Sie das Gerät zurücksetzen, werden die eingestellte Uhrzeit und einige weitere gespeicherte Einstellungen gelöscht.

### Einstellen des Landes bzw. der Region

Nach dem Zurücksetzen des Geräts erscheint die Anzeige zum Einstellen des Landes bzw. der Region.

- 1 Drücken Sie ENTER, solange [SET AREA] angezeigt wird.  
Das zurzeit eingestellte Land bzw. die Region erscheint.
- 2 Drehen Sie den Steuerregler, um [EUROPE] oder [RUSSIA] auszuwählen, und drücken Sie anschließend den Steuerregler.
- 3 Drehen Sie den Steuerregler, um [YES] oder [NO] auszuwählen, und drücken Sie anschließend den Steuerregler.

Wenn die Einstellung für das Land bzw. die Region geändert wird, wird das Gerät zurückgesetzt und dann wird die Uhrzeit angezeigt.

Diese Einstellung kann im Menü mit den allgemeinen Einstellungen konfiguriert werden (Seite 14).

---

## Einstellen der Uhr

- 1 Drücken Sie MENU, drehen Sie den Steuerregler, um [GENERAL] auszuwählen, und drücken Sie anschließend den Steuerregler.
- 2 Drehen Sie den Steuerregler, um [SET CLOCK] auszuwählen, und drücken Sie anschließend den Steuerregler.
- 3 Drehen Sie den Steuerregler, um [MANUAL] auszuwählen, und drücken Sie anschließend den Steuerregler.  
Die Stundenanzeige blinkt.
- 4 Drehen Sie den Steuerregler, um die Stunden und Minuten einzustellen.  
Drücken Sie ◀◀/▶▶ (SEEK -/+), um zur jeweils nächsten Ziffer in der Digitalanzeige zu wechseln.
- 5 Drücken Sie MENU, nachdem Sie die Minuten eingestellt haben.  
Der Einstellvorgang ist damit abgeschlossen und die Uhr beginnt zu laufen.

### So lassen Sie die Uhrzeit anzeigen

Drücken Sie DSPL.

### So stellen Sie die Uhr automatisch ein

Wählen Sie in Schritt 3 die Option [AUTO <RDS>].

---

## Überprüfen der Batteriespannung

Sie können die aktuelle Batteriespannung prüfen. (Nicht verfügbar, solange die Tonquelle ausgeschaltet ist und die Uhrzeit angezeigt wird.)

- 1 Drücken Sie so oft DSPL, bis die Batteriespannung angezeigt wird.

---

## Anschließen eines USB-Geräts

- 1 Drehen Sie die Lautstärke an diesem Gerät herunter.
- 2 Schließen Sie das USB-Gerät an dieses Gerät an.  
Zum Anschließen eines iPod/iPhone verwenden Sie das USB-Verbindungskabel für iPod (nicht mitgeliefert).

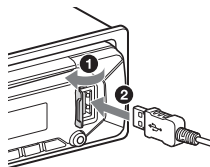

## Anschließen eines anderen tragbaren Audiogeräts

- 1 Schalten Sie das tragbare Audiogerät aus.
- 2 Drehen Sie die Lautstärke an diesem Gerät herunter.
- 3 Schließen Sie das tragbare Audiogerät mit einem Verbindungskabel (nicht mitgeliefert)\* an die AUX-Eingangsbuchse (Stereominibuchse) am Gerät an.

\* Verwenden Sie unbedingt einen geraden Stecker.

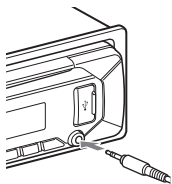

- 4 Drücken Sie SRC und wählen Sie [AUX] aus.

### So gleichen Sie den Lautstärkepegel des angeschlossenen Geräts an andere Tonquellen an

Starten Sie die Wiedergabe am tragbaren Audiogerät mit gemäßigter Lautstärke und stellen Sie die gewohnte Hörlautstärke an diesem Gerät ein.

Drücken Sie MENU und wählen Sie dann [SOUND] → [SET AUX VOL] (Seite 16).

## Radioempfang

### Radioempfang

Wenn Sie Radio hören wollen, drücken Sie SRC, um [TUNER] auszuwählen.

### Automatisches Speichern von Sendern (BTM)

- 1 Drücken Sie MODE, um den Frequenzbereich zu wechseln (FM1, FM2, FM3 oder MW/LW).
- 2 Drücken Sie MENU, drehen Sie den Steuerregler, um [GENERAL] auszuwählen, und drücken Sie anschließend den Steuerregler.
- 3 Drehen Sie den Steuerregler, um [SET BTM] auszuwählen, und drücken Sie anschließend den Steuerregler.  
Das Gerät speichert die Sender in der Reihenfolge der Frequenzen auf den Zahlentasten (Stationstasten).

### Sendereinstellung

- 1 Drücken Sie MODE, um den Frequenzbereich zu wechseln (FM1, FM2, FM3 oder MW/LW).
- 2 Stellen Sie Sender ein.  
**Manuelle Sendersuche**  
Halten Sie **◀◀/▶▶** (SEEK -/+) gedrückt, bis die Frequenz in etwa erreicht ist, und drücken Sie **◀◀/▶▶** (SEEK -/+) dann so oft, bis die gewünschte Frequenz genau eingestellt ist.  
**Automatische Sendersuche**  
Drücken Sie **◀◀/▶▶** (SEEK -/+).  
Der Suchlauf stoppt, wenn ein Sender empfangen wird.

## Manuelles Speichern von Sendern

- 1 Während des Empfangs des zu speichernden Senders halten Sie eine Stationstaste (1 bis 6) so lange gedrückt, bis [MEM] angezeigt wird.

## Einstellen gespeicherter Sender

- 1 Wählen Sie den Frequenzbereich aus und drücken Sie eine Stationstaste (1 bis 6).

---

## Das Radiodatensystem (RDS)

### Einstellen von Alternativfrequenzen (AF) und Verkehrsdurchsagen (TA)

Mit AF wird der Sender mit den stärksten Signalen in einem Netzwerk ständig neu eingestellt, während mit TA gegebenenfalls aktuelle Verkehrsinformationen bzw. Verkehrsfunksender (TP) empfangen werden.

- 1 Drücken Sie MENU, drehen Sie den Steuerregler, um [GENERAL] auszuwählen, und drücken Sie anschließend den Steuerregler.
- 2 Drehen Sie den Steuerregler, um [SET AF/TA] auszuwählen, und drücken Sie anschließend den Steuerregler.
- 3 Drehen Sie den Steuerregler, um [SET AF-ON], [SET TA-ON], [SET AF/TA-ON] oder [SET AF/TA-OFF] auszuwählen, und drücken Sie anschließend den Steuerregler.

### So speichern Sie RDS-Sender zusammen mit der AF- und TA-Einstellung

Sie können zusammen mit den RDS-Sendern eine AF/TA-Einstellung speichern. Stellen Sie AF/TA ein und speichern Sie die Sender dann mit BTM oder manuell ab. Beim manuellen Speichern können Sie auch Nicht-RDS-Sender speichern.

### So empfangen Sie Katastrophenwarnungen

Wenn AF oder TA aktiviert ist, unterbrechen Katastrophenwarnungen automatisch die ausgewählte Tonquelle.

### So stellen Sie während einer Verkehrsdurchsage die Lautstärke ein

Der eingestellte Pegel wird für spätere Verkehrsdurchsagen gespeichert, und zwar unabhängig von der sonst eingestellten Lautstärke.

### Unveränderter Empfang eines Regionalsenders (REGIONAL)

Wenn die AF- und die REGIONAL-Funktion aktiviert sind, wird nicht zu einem anderen Regionalsender mit einer stärkeren Frequenz gewechselt. Wenn Sie den Empfangsbereich des betreffenden Regionalsenders verlassen, setzen Sie während des Empfangs eines FM-Senders (UKW) [SET REGIONAL] unter [GENERAL] auf [SET REG-OFF] (Seite 15).

Diese Funktion steht in Großbritannien und einigen anderen Regionen nicht zur Verfügung.

### Lokalsenderfunktion (nur Großbritannien)

Mithilfe dieser Funktion können Sie andere Lokalsender auswählen, auch wenn diese zuvor nicht unter einer Stationstaste gespeichert wurden.

Drücken Sie während des UKW-Empfangs (FM) eine Stationstaste (1 bis 6), unter der ein Lokalsender gespeichert ist. Drücken Sie innerhalb von 5 Sekunden erneut die Stationstaste des Lokalsenders. Wiederholen Sie diesen Vorgang, bis das Gerät den gewünschten Lokalsender empfängt.

## Auswählen des Programmtyps (PTY)

- 1 Drücken Sie PTY während des Empfangs eines UKW-Senders (FM).
- 2 Drehen Sie den Steuerregler, bis der gewünschte Programmtyp angezeigt wird, und drücken Sie anschließend den Steuerregler.

Das Gerät beginnt, nach einem Sender zu suchen, der den ausgewählten Programmtyp ausstrahlt.

## Programmtypen

**NEWS** (Nachrichten), **AFFAIRS** (Aktuelles Zeitgeschehen), **INFO** (Informationen), **SPORT** (Sport), **EDUCATE** (Erziehung und Bildung), **DRAMA** (Hörspiele), **CULTURE** (Kultur), **SCIENCE** (Wissenschaft), **VARIED** (Verschiedenes), **POP M** (Pop-Musik), **ROCK M** (Rock-Musik), **EASY M** (Unterhaltungsmusik), **LIGHT M** (Leichte Klassik), **CLASSICS** (Klassik), **OTHER M** (Sonstige Musik), **WEATHER** (Wetter), **FINANCE** (Finanzberichte), **CHILDREN** (Kinderprogramme), **SOCIAL** (Magazinsendungen), **RELIGION** (Religion), **PHONE IN** (Hörertelefon), **TRAVEL** (Reiseinformationen), **LEISURE** (Freizeitprogramm), **JAZZ** (Jazz), **COUNTRY** (Country-Musik), **NATION M** (Volksmusik), **OLDIES** (Oldies), **FOLK M** (Folk-Musik), **DOCUMENT** (Dokumentarbeiträge)

## Wiedergabe

### Wiedergeben von Discs

- 1 Legen Sie eine CD mit der beschrifteten Seite nach oben ein.

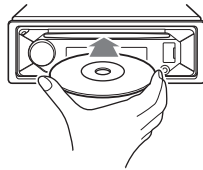

Die Wiedergabe beginnt automatisch.

### Wiedergabe mit einem USB-Gerät

In dieser Bedienungsanleitung wird „iPod“ als allgemeiner Begriff für die iPod-Funktionen bei einem iPod und iPhone verwendet, sofern nicht im Text oder in Abbildungen anders angegeben.

Erläuterungen zur Kompatibilität des iPod finden Sie unter „Der iPod“ (Seite 18) oder auf der Support-Website, die auf der hinteren Umschlagseite angegeben ist.

Sie können USB-Geräte\* des Typs AOA (Android Open Accessory) 2.0, MSC (Massenspeicherklasse) und MTP (Medientransferprotokoll) verwenden, die dem USB-Standard entsprechen. Je nach dem USB-Gerät kann der Android- oder der MSC/MTP-Modus am Gerät ausgewählt werden.

Bei manchen digitalen Medienplayern oder Android-Smartphones muss der MTP-Modus eingestellt werden.

\* Beispielsweise ein USB-Flash-Laufwerk, ein digitaler Medienplayer, ein Android-Smartphone

## Hinweise

- Einzelheiten zur Kompatibilität Ihres USB-Geräts finden Sie auf der Support-Website, die auf der hinteren Umschlagseite angegeben ist.
- Smartphones, auf denen das Android-Betriebssystem 4.1 oder höher installiert ist, unterstützen Android Open Accessory 2.0 (AOA 2.0). Jedoch unterstützen manche Smartphones AOA 2.0 möglicherweise nicht vollständig, auch wenn das Android-Betriebssystem 4.1 oder höher installiert ist.  
Einzelheiten zur Kompatibilität Ihres Android-Smartphones finden Sie auf der Support-Website, die auf der hinteren Umschlagseite angegeben ist.
- Die Wiedergabe der folgenden Dateien wird nicht unterstützt.  
MP3/WMA/FLAC:
  - Kopiergeschützte Dateien
  - DRM-Dateien (digitale Rechteverwaltung)
  - MehrkanalaudiodateienMP3/WMA:
  - Dateien mit verlustfreier Komprimierung

Wählen Sie vor dem Herstellen einer Verbindung je nach dem USB-Gerät den USB-Modus (Android-Modus oder MSC/MTP-Modus) aus (Seite 15).

### 1 Schließen Sie ein USB-Gerät an den USB-Anschluss an (Seite 8).

Die Wiedergabe beginnt.

Wenn bereits ein Gerät angeschlossen ist, drücken Sie zum Starten der Wiedergabe SRC, um [USB] auszuwählen ([IPD] erscheint im Display, wenn der iPod erkannt wird).

### 2 Stellen Sie die Lautstärke an diesem Gerät ein.

### So stoppen Sie die Wiedergabe

Halten Sie OFF 1 Sekunde lang gedrückt.

### So trennen Sie die Verbindung zum Gerät

Stoppen Sie die Wiedergabe und trennen Sie dann das Gerät von diesem Gerät.



### Vorsicht beim iPhone

Wenn Sie ein iPhone über USB anschließen, wird die Lautstärke beim Telefonieren über das iPhone, nicht das Gerät gesteuert. Erhöhen Sie während eines Telefonats nicht versehentlich die Lautstärke am Gerät. Andernfalls erfolgt die Tonausgabe nach Beendigung des Telefonats unvermittelt mit hoher Lautstärke.

## Suchen und Wiedergeben von Titeln

### Wiedergabewiederholung und Zufallswiedergabe

Nicht verfügbar, wenn ein USB-Gerät im Android-Modus angeschlossen ist.

- 1 Drücken Sie während der Wiedergabe so oft  (Wiederholung) oder  (Zufall), bis der gewünschte Wiedergabemodus ausgewählt ist. Es kann eine Weile dauern, bis die Wiedergabe im ausgewählten Wiedergabemodus beginnt.

Je nach ausgewählter Tonquelle stehen unterschiedliche Wiedergabemodi zur Verfügung.

### Suchen nach einem Titel anhand seines Namens (Quick-BrowZer™)

Nicht verfügbar, wenn ein USB-Gerät im Android-Modus oder ein iPod angeschlossen ist.

- 1 Drücken Sie während der CD- oder USB-Wiedergabe  (Suchen)\*, um die Liste der Suchkategorien anzuzeigen.

Wenn die Titelliste erscheint, drücken Sie mehrmals  (Zurück), bis die gewünschte Suchkategorie angezeigt wird.

\* Während der USB-Wiedergabe drücken Sie  (Suchen) länger als 2 Sekunden, um direkt zum Anfang der Kategorieliste zu wechseln.

- 2 Wählen Sie durch Drehen des Steuerreglers die gewünschte Kategorie für die Suche aus und drücken Sie zum Bestätigen den Steuerregler.

- 3** Gehen Sie zum Suchen des gewünschten Titels wie in Schritt 2 erläutert vor.

Die Wiedergabe beginnt.

### So deaktivieren Sie den Quick-BrowZer-Modus

Drücken Sie **Q** (Suchen).

## Suchen mit Überspringen von Elementen (Sprung-Modus)

Nicht verfügbar, wenn ein USB-Gerät im Android-Modus oder ein iPod angeschlossen ist.

- 1** Drücken Sie während der CD- oder USB-Wiedergabe **Q** (Suchen).
- 2** Drücken Sie **▶▶** (SEEK +).
- 3** Drehen Sie den Steuerregler, um das Element auszuwählen.  
Die Elemente in der Liste werden in Schritten von 10 % der Gesamtzahl an Elementen übersprungen.
- 4** Drücken Sie **ENTER**, um wieder in den Quick-BrowZer-Modus zu schalten.  
Das ausgewählte Element erscheint.
- 5** Drehen Sie den Steuerregler, um das gewünschte Element auszuwählen, und drücken Sie den Steuerregler.  
Die Wiedergabe beginnt.

## Einstellungen

### Beenden des DEMO-Modus

Sie können die Demo, die bei ausgeschalteter Tonquelle und eingblendeter Uhrzeit angezeigt wird, abbrechen.

- 1** Drücken Sie **MENU**, drehen Sie den Steuerregler, um **[GENERAL]** auszuwählen, und drücken Sie anschließend den Steuerregler.
- 2** Drehen Sie den Steuerregler, um **[SET DEMO]** auszuwählen, und drücken Sie anschließend den Steuerregler.
- 3** Drehen Sie den Steuerregler, um **[SET DEMO-OFF]** auszuwählen, und drücken Sie anschließend den Steuerregler.  
Die Einstellung ist damit abgeschlossen.
- 4** Drücken Sie **↶** (Zurück) zweimal.  
Die Anzeige wechselt wieder in den normalen Empfangsmodus bzw. Wiedergabemodus.

## Grundlegende Einstellschritte

Sie können Optionen in den folgenden Konfigurationskategorien einstellen: Allgemeine Einstellungen (GENERAL), Klangeinstellungen (SOUND), Anzeigeeinstellungen (DISPLAY)

- 1** Drücken Sie **MENU**.
- 2** Drehen Sie den Steuerregler, um die Konfigurationskategorie auszuwählen, und drücken Sie den Steuerregler.  
Welche Optionen eingestellt werden können, hängt von der Tonquelle und den Einstellungen ab.
- 3** Drehen Sie den Steuerregler, um die Einstellungen auszuwählen, und drücken Sie anschließend den Steuerregler.

## So schalten Sie zur vorherigen Anzeige zurück

Drücken Sie ↩ (Zurück).

---

# Allgemeine Einstellungen (GENERAL)

---

### AREA (Gebiet)

Zum Festlegen des Landes bzw. der Region, wo dieses Gerät verwendet wird: [EUROPE], [RUSSIA].

Wenn die aktuelle Einstellung für das Land bzw. die Region geändert wird, wird dieses Gerät zurückgesetzt und dann wird die Uhrzeit angezeigt.

(Nur verfügbar, wenn die Tonquelle ausgeschaltet ist und die Uhrzeit angezeigt wird.)

---

### DEMO (Demo-Modus)

Zum Einstellen des Demo-Modus: [ON], [OFF].

---

### CLOCK (Uhrzeit) (Seite 8)

Zum Einstellen der Uhrzeit: [AUTO <RDS>], [MANUAL].

---

### CAUT ALM (Warnton)

Zum Einstellen des Warntons: [ON], [OFF] (Seite 7).

(Nur verfügbar, wenn die Tonquelle ausgeschaltet ist und die Uhrzeit angezeigt wird.)

---

### BEEP (Signalton)

Zum Einstellen des Signaltons: [ON], [OFF].

---

### AUTO OFF (Abschaltautomatik)

Zum automatischen vollständigen Abschalten des Geräts eine bestimmte Zeit nach dem Ausschalten und dem Anzeigen der Uhrzeit (d. h. halten Sie OFF 1 Sekunde lang gedrückt): [ON] (30 Minuten), [OFF].

---

### STEERING (Lenkrad)

Zum Registrieren/Zurücksetzen der Einstellungen für die Lenkradfernbedienung.

(Nur verfügbar, wenn die Tonquelle ausgeschaltet ist und die Uhrzeit angezeigt wird.)

### STR CONTROL (Lenkradfernbedienung)

Zum Auswählen des Eingangsmodus für die angeschlossene Fernbedienung. Um eine Fehlfunktion zu vermeiden, achten Sie vor dem Gebrauch darauf, dass der Eingangsmodus mit der angeschlossenen Fernbedienung übereinstimmt.

#### CUSTOM (Benutzerdefiniert)

Eingangsmodus für die Lenkradfernbedienung

#### PRESET (Voreingestellt)

Eingangsmodus für die Kabelfernbedienung, ausgenommen die Lenkradfernbedienung  
(Wird automatisch ausgewählt, wenn [RESET CUSTOM] ausgeführt wird.)

### EDIT CUSTOM (Benutzerdefinierte

Einstellung bearbeiten)

Zum Registrieren der Funktionen (SOURCE, ATT, VOL +/-, SEEK +/-) für die Lenkradfernbedienung:

- 1 Wählen Sie durch Drehen des Steuerreglers eine Funktion aus, die der Lenkradfernbedienung zugewiesen werden soll, und drücken Sie dann den Steuerregler.
  - 2 Wenn [REGISTER] blinkt, halten Sie die Taste der Lenkradfernbedienung gedrückt, der Sie die Funktion zuweisen möchten. Nach Abschluss der Registrierung wird [REGISTERED] angezeigt.
  - 3 Registrieren Sie wie in Schritt 1 und 2 erläutert weitere Funktionen.  
(Nur verfügbar, wenn [STR CONTROL] auf [CUSTOM] gesetzt ist.)
- ### RESET CUSTOM (Benutzerdefinierte Einstellung zurücksetzen)
- Zum Zurücksetzen der registrierten Funktionen für die Lenkradfernbedienung: [YES], [NO].  
(Nur verfügbar, wenn [STR CONTROL] auf [CUSTOM] gesetzt ist.)



## Hinweise

- Beim Vornehmen der Einstellungen können nur die Tasten an diesem Gerät verwendet werden. Stellen Sie aus Sicherheitsgründen das Fahrzeug ab, bevor Sie diese Einstellungen vornehmen.
- Wenn beim Registrieren ein Fehler auftritt, bleiben alle zuvor registrierten Informationen erhalten. Starten Sie die Registrierung ab der Funktion neu, bei der der Fehler auftrat.
- Diese Funktion steht unter Umständen nicht bei allen Fahrzeugen zur Verfügung. Einzelheiten zur Kompatibilität Ihres Fahrzeugs finden Sie auf der Support-Website, die auf der hinteren Umschlagseite angegeben ist.

---

## USB MODE (USB-Modus)

Zum Ändern des USB-Modus: [ANDROID], [MSC/MTP].

(Nur verfügbar, wenn die USB-Signalquelle ausgewählt ist.)

---

## AF/TA (Alternativfrequenzen/ Verkehrsdurchsagen)

Zum Einstellen von Alternativfrequenzen (AF) und Verkehrsdurchsagen (TA): [AF-ON], [TA-ON], [AF/TA-ON], [AF/TA-OFF]. (Verfügbar bei allen ausgewählten Tonquellen.)

---

## REGIONAL (Regional)

Zum Beschränken des Empfangs auf eine bestimmte Region: [ON], [OFF]. (Nur bei KW-Empfang (FM) verfügbar.)

---

## BTM (Speicherbelegungsautomatik (Seite 9))

(Nur verfügbar, wenn der Tuner ausgewählt ist.)

---

## FIRMWARE (Firmware)

(Nur verfügbar, wenn die Tonquelle ausgeschaltet ist und die Uhrzeit angezeigt wird.)

Zum Anzeigen/Aktualisieren der Firmwareversion. Einzelheiten dazu finden Sie auf der Support-Website, die auf der hinteren Umschlagseite angegeben ist.

### FW VERSION (Firmwareversion)

Die aktuelle Firmwareversion wird angezeigt.

### FW UPDATE (Firmwareaktualisierung)

Zum Starten der Firmwareaktualisierung: [YES], [NO].

Es dauert einige Minuten, bis die Firmwareaktualisierung abgeschlossen ist. Stellen Sie den Zündschlüssel während der Aktualisierung nicht in die Position OFF und entfernen Sie auch nicht das USB-Gerät.

---

---

## Klangeinstellungen (SOUND)

Dieses Konfigurationsmenü ist nicht verfügbar, wenn die Tonquelle ausgeschaltet ist und die Uhrzeit angezeigt wird.

---

### EQ10 PRESET (EQ10-Voreinstellung)

Zum Auswählen aus 10 Equalizer-Kurven oder Ausschalten der Equalizer-Kurve: [OFF], [R&B], [ROCK], [POP], [HIP-HOP], [EDM], [JAZZ], [SOUL], [COUNTRY], [KARAOKE]\*, [CUSTOM].

Die Einstellung für die Equalizer-Kurve kann für jede Tonquelle gespeichert werden.

\* Der Gesang wird mit [KARAOKE] zwar reduziert, kann aber bei der Wiedergabe nicht vollständig ausgeblendet werden. Außerdem wird die Verwendung eines Mikrofons nicht unterstützt.

---

### EQ10 CUSTOM (EQ10 benutzerdefiniert)

Zum Einstellen von [CUSTOM] unter EQ10. Zum Einstellen der Equalizer-Kurve: [BAND1] – [BAND10] (32 Hz, 63 Hz, 125 Hz, 250 Hz, 500 Hz, 1 kHz, 2 kHz, 4 kHz, 8 kHz, 16 kHz).

Die Lautstärke lässt sich in Schritten von 1 dB auf einen Wert zwischen -6 dB und +6 dB einstellen.

---

### BALANCE (Balance)

Zum Einstellen der Balance: [RIGHT-15] – [CENTER] – [LEFT-15].

---

### FADER (Fader)

Zum Einstellen des relativen Pegels: [FRONT-15] – [CENTER] – [REAR-15].

---

## **S.WOOFER** (Tiefsttonlautsprecher)

**SW LEVEL** (Pegel des Tiefsttonlautsprechers)

Zum Einstellen der Lautstärke des Tiefsttonlautsprechers: [+6 dB] – [0 dB] – [-6 dB].

([ATT] wird bei der niedrigsten Einstellung angezeigt.)

**SW PHASE** (Phase des Tiefsttonlautsprechers)

Zum Auswählen der Phase des Tiefsttonlautsprechers: [SUB NORM], [SUB REV].

**LPF FREQ** (Frequenz des Niedrigpassfilters)

Zum Auswählen der Grenzfrequenz des Tiefsttonlautsprechers: [80Hz], [100Hz], [120Hz].

---

## **HPF FREQ** (Frequenz des Hochpassfilters)

Zum Auswählen der Grenzfrequenz der Front-/Hecklautsprecher: [OFF], [80Hz], [100Hz], [120Hz].

---

## **AUX VOL** (AUX-Lautstärke)

Zum Einstellen der Lautstärke der einzelnen angeschlossenen Zusatzgeräte: [+18 dB] – [0 dB] – [-8 dB].

Wenn Sie die Einstellung hier vornehmen, brauchen Sie die Lautstärke der einzelnen Tonquellen nicht mehr einzustellen. (Nur verfügbar, wenn AUX ausgewählt ist.)

---

---

# Anzeigeeinstellungen (DISPLAY)

---

## **DIMMER** (Dimmer)

Zum Wechseln der Helligkeit im Display: [OFF], [ON], [CLK] (Uhrzeit).

Um die Funktion so einzustellen, dass sie nur während der festgelegten Zeit aktiv ist, wählen Sie [CLK] und stellen dann die Anfangs- und die Endezeit ein.

– Einstellen der Helligkeit bei aktiviertem Dimmer:

Setzen Sie [DIMMER] auf [ON] und stellen Sie [BRIGHTNESS] ein.

– Einstellen der Helligkeit bei deaktiviertem Dimmer:

Setzen Sie [DIMMER] auf [OFF] und stellen Sie [BRIGHTNESS] ein.

Die Helligkeitseinstellung wird gespeichert und bei Aktivierung bzw. Deaktivierung des Dimmers angewendet.

---

## **BRIGHTNESS** (Helligkeit)

Zum Einstellen der Helligkeit im Display. Die Helligkeit lässt sich einstellen: [1] – [10].

---

## **BUTTON-C** (Tastenfarbe)

Zum Einstellen einer voreingestellten oder benutzerdefinierten Farbe für die Tasten.

**COLOR** (Farben)

Sie können aus 15 voreingestellten und 1 benutzerdefinierten Farbe auswählen.

**CUSTOM-C** (Benutzerdefinierte Farbe)

Zum Speichern einer benutzerdefinierten Farbe für die Tasten.

**RGB RED, RGB GRN, RGB BLUE**

Einstellbarer Farbbereich: [0] – [32] ([0] lässt sich nicht für alle Farbbereiche einstellen).

---

### DSPL-C (Displayfarbe)

Zum Einstellen einer voreingestellten oder benutzerdefinierten Farbe für das Display.

#### COLOR (Farben)

Sie können aus 15 voreingestellten und 1 benutzerdefinierten Farbe auswählen.

#### CUSTOM-C (Benutzerdefinierte Farbe)

Zum Speichern einer benutzerdefinierten Farbe für das Display.

#### RGB RED, RGB GRN, RGB BLUE

Einstellbarer Farbbereich: [0] – [32] ([0] lässt sich nicht für alle Farbbereiche einstellen).

---

### SND SYNC (Sound-Synchronisation)

Zum Aktivieren der Synchronisierung der Beleuchtung mit dem Ton: [ON], [OFF].

(Nicht verfügbar, wenn keine Tonquelle ausgewählt ist und die Uhrzeit angezeigt wird.)

---

### AUTO SCR (Automatischer Bildlauf)

Zum Einstellen des automatischen Bildlaufs für lange Informationen: [ON], [OFF].

(Nicht verfügbar, wenn AUX oder der Tuner ausgewählt ist.)

---

## Weitere Informationen

### Aktualisieren der Firmware

Zum Aktualisieren der Firmware rufen Sie die Support-Website auf, die auf der hinteren Umschlagseite angegeben ist, und gehen nach den online angezeigten Anweisungen vor.

#### Hinweis

Trennen Sie während der Aktualisierung nicht das USB-Gerät vom Gerät.

---

### Sicherheitsmaßnahmen

- Lassen Sie die Frontplatte oder Audiogeräte nicht auf dem Armaturenbrett liegen.
- Wenn das Gerät eingeschaltet wird, wird die Motorantenne automatisch ausgefahren.
- Achten Sie darauf, dass keine Flüssigkeiten auf das Gerät gelangen.

### Feuchtigkeitskondensation

Achten Sie darauf, dass keine Flüssigkeiten auf die Discs gelangen. Wenn sich im Inneren des Geräts Feuchtigkeit niederschlägt, nehmen Sie die Disc heraus und warten Sie etwa eine Stunde, bis die Feuchtigkeit verdunstet ist. Andernfalls funktioniert das Gerät nicht einwandfrei.

---

### Hinweise zu Discs

- Setzen Sie Discs weder direktem Sonnenlicht noch Wärmequellen wie zum Beispiel Warmluftauslässen aus. Lassen Sie sie auch nicht in einem in der Sonne geparkten Auto liegen.
- Reinigen Sie Discs mit einem Reinigungstuch. Wischen Sie dabei von der Mitte nach außen. Verwenden Sie keine Lösungsmittel wie Benzin oder Verdünner und keine handelsüblichen Reinigungsmittel.



- Dieses Gerät ist auf die Wiedergabe von CDs ausgelegt, die dem Compact Disc-Standard (CD) entsprechen. DualDiscs und manche Musik-CDs mit Urheberrechtsschutzcodierung entsprechen nicht dem Compact Disc-Standard (CD) und können daher mit diesem Gerät nicht wiedergegeben werden.
- Auf diesem Gerät NICHT abspielbare CDs
  - CDs mit Etiketten, Aufklebern, Klebeband oder aufgeklebtem Papier. Wenn Sie solche CDs verwenden, kann es zu einer Fehlfunktion kommen oder die CD kann beschädigt werden.
  - CDs mit außergewöhnlichen Formen (z. B. herzförmige, quadratische oder sternförmige CDs). Falls Sie es doch versuchen, kann das Gerät beschädigt werden.
  - 8-cm-Discs.

### Hinweise zu CD-Rs/CD-RWs

- Wenn eine Multisession-CD mit einer CD-DA-Session beginnt, wird sie als CD-DA erkannt und andere Sessions werden nicht wiedergegeben.
- Auf diesem Gerät NICHT abspielbare CDs
  - CD-Rs/CD-RWs mit schlechter Aufnahmequalität.
  - CD-Rs/CD-RWs, die mit einem inkompatiblen Aufnahmegerät bespielt wurden.
  - CD-Rs/CD-RWs, die nicht richtig abgeschlossen wurden.
  - CD-Rs/CD-RWs, die nicht im Musik-CD-Format oder im MP3-Format (ISO9660 Level 1/Level 2, Joliet/Romeo oder Multisession) bespielt wurden.

## Wiedergabereihenfolge von Audiodateien

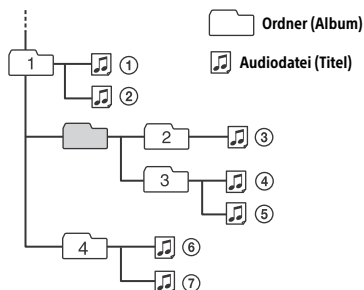

## Der iPod

- Folgende iPod-Modelle können angeschlossen werden. Aktualisieren Sie Ihr iPod-Modell vor dem Gebrauch anhand der neuesten Software.

Kompatible iPhone-/iPod-Modelle

Kompatibles Modell	USB
iPhone X	✓
iPhone 8	✓
iPhone 8 Plus	✓
iPhone 7	✓
iPhone 7 Plus	✓
iPhone SE	✓
iPhone 6s	✓
iPhone 6s Plus	✓
iPhone 6	✓
iPhone 6 Plus	✓
iPhone 5s	✓
iPhone 5c	✓
iPhone 5	✓
iPhone 4s	✓
iPod touch (6. Generation)	✓
iPod touch (5. Generation)	✓
iPod nano (7. Generation)	✓

- Die Verwendung des „Made for Apple“-Markenemblems bedeutet, dass ein Zubehör speziell für den Anschluss an das(die) Apple-Produkt(e) entwickelt wurde, die im Markenemblem bezeichnet sind, und vom Entwickler für die Erfüllung der Apple-Leistungsstandards zertifiziert wurde. Apple übernimmt keine Verantwortung für den Betrieb dieses Geräts oder dessen Einhaltung von Sicherheits- und gesetzlichen Standards. Bitte beachten, dass die Verwendung dieses Zubehörs mit einem Apple-Produkt die drahtlose Leistungsfähigkeit beeinträchtigen kann.

Sollten an Ihrem Gerät Probleme auftreten oder sollten Sie Fragen haben, auf die in dieser Anleitung nicht eingegangen wird, wenden Sie sich bitte an Ihren Sony-Händler.

## Wartung

### Reinigen der Anschlüsse

Berühren Sie die Anschlüsse möglichst nicht direkt. Das Gerät funktioniert möglicherweise nicht ordnungsgemäß, wenn die Anschlüsse zwischen dem Gerät und der Frontplatte verschmutzt sind. Um dies zu vermeiden, nehmen Sie die Frontplatte ab (Seite 7) und reinigen Sie die Anschlüsse mit einem Wattestäbchen. Drücken Sie dabei nicht zu fest auf die Anschlüsse. Andernfalls können sie beschädigt werden.

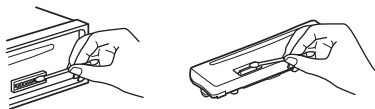

### Hinweis

Entfernen Sie die Frontplatte aus Sicherheitsgründen nicht beim Fahren.

## Technische Daten

### Tuner

#### FM (UKW)

Empfangsbereich:

Wenn [AREA] auf [EUROPE] gesetzt ist:

87,5 MHz – 108,0 MHz

Wenn [AREA] auf [RUSSIA] gesetzt ist:

FM1/FM2: 87,5 MHz – 108,0 MHz

(in Schritten von 50 kHz)

FM3: 65 MHz – 74 MHz (in Schritten von 30 kHz)

Nutzbare Empfindlichkeit: 7 dBf

Signal-Rauschabstand: 73 dB

Kanaltrennung: 50 dB bei 1 kHz

#### MW/LW

Empfangsbereich:

531 kHz – 1.602 kHz (MW),

153 kHz – 279 kHz (LW)

Empfindlichkeit: MW: 26 µV, LW: 50 µV

### CD-Player

Signal-Rauschabstand: 95 dB

Frequenzgang: 20 Hz – 20.000 Hz

Höchstzahl\*1 an:

Ordern (Alben)\*2: 150

Dateien (Titeln) und Ordnern\*3: 300

Anzeigbaren Zeichen für einen Ordner-/

Dateinamen:

32 (Joliet)/64 (Romeo)

Entsprechender Codec: MP3 (.mp3), WMA (.wma)

\*1 Nur CD-R/CD-RW

\*2 Einschließlich Stammordner

\*3 Gegebenenfalls weniger als angegeben, wenn die Ordner-/Dateinamen viele Zeichen enthalten

### USB-Player

Schnittstelle: USB (Full-Speed)

Maximale Stromstärke: 1 A

Höchstzahl an erkennbaren Ordnern und

Dateien:

Ordner (Alben): 256

Dateien (Titel) pro Ordner: 256

Kompatibles Android Open Accessory-Protokoll (AOA): 2.0

Entsprechender Codec:

MP3 (.mp3)

Bitrate: 8 Kbps – 320 Kbps (Unterstützt VBR (variable Bitrate))

Abtastrate: 16 kHz – 48 kHz

WMA (.wma)

Bitrate: 32 Kbps – 192 Kbps (Unterstützt VBR (variable Bitrate))

Abtastrate: 32 kHz, 44,1 kHz, 48 kHz

FLAC (.flac)

Bittiefe: 16 Bit, 24 Bit

Abtastrate: 44,1 kHz, 48 kHz

Unterstütztes Dateisystem: FAT16, FAT32

## Endverstärker

Ausgänge: Lautsprecherausgänge

Lautsprecherimpedanz: 4 Ω – 8 Ω

Maximale Ausgangsleistung: 55 W × 4 (an 4 Ω)

## Allgemeines

Betriebsspannung: 12 V Gleichstrom,

Autobatterie (negative Erdung)

Nennstromaufnahme: 10 A

Abmessungen:

ca. 178 mm × 50 mm × 176 mm (B/H/T)

Einbaumaße:

ca. 182 mm × 53 mm × 159 mm (B/H/T)

Gewicht: ca. 1,2 kg

Lieferumfang:

Hauptgerät (1)

Montageteile und Anschlusszubehör (1 Satz)

Nähere Informationen dazu erhalten Sie beim Händler.

Änderungen, die dem technischen Fortschritt dienen, bleiben vorbehalten.

## Urheberrechte

Windows Media ist ein eingetragenes Markenzeichen oder Markenzeichen der Microsoft Corporation in den USA und/oder anderen Ländern.

Dieses Produkt ist durch bestimmte gewerbliche Schutz- und Urheberrechte der Microsoft Corporation geschützt. Die Verwendung oder der Vertrieb derartiger Technologie außerhalb dieses Produkts ohne eine Lizenz von Microsoft oder einer autorisierten Microsoft-Niederlassung ist untersagt.

Apple, iPhone, iPod, iPod nano und iPod touch sind Markenzeichen der Apple Inc., die in den USA und anderen Ländern eingetragen sind.

Android ist eine Marke von Google LLC.

## libFLAC

Copyright (C) 2000-2009 Josh Coalson

Copyright (C) 2011-2013 Xiph.Org Foundation

Die Redistribution und Nutzung im Quell- und Binärformat mit oder ohne Modifikationen ist unter folgenden Voraussetzungen zulässig:

- Redistributionen des Quellcodes müssen den oben genannten Urheberrechtsvermerk, diese Liste der Voraussetzungen sowie den folgenden Haftungsausschluss enthalten.
- Bei Redistributionen im Binärformat müssen der oben genannte Urheberrechtsvermerk, diese Liste der Voraussetzungen sowie der folgende Haftungsausschluss in der Dokumentation und/oder in sonstigen mit der Redistribution verbreiteten Materialien enthalten sein.
- Der Name der Xiph.org Foundation und die Namen deren Partner dürfen nicht ohne vorherige schriftliche Genehmigung verwendet werden, um für Produkte zu werben oder Produkte zu befürworten, die aus dieser Software abgeleitet sind.

DIESE SOFTWARE WIRD VON DEN URHEBERRECHTSINHABERN UND DEREN PARTNERN OHNE GEWÄHR ZUR VERFÜGUNG GESTELLT UND JEDWEDE AUSDRÜCKLICHE ODER IMPLIZITE HAFTUNG WIE DIE HAFTUNG FÜR HANDELSÜBLICHE QUALITÄT UND DIE EIGNUNG FÜR EINEN BESTIMMTEN ZWECK WERDEN AUSGESCHLOSSEN. UNTER KEINEN UMSTÄNDEN HAFTEN DIE FOUNDATION ODER DEREN PARTNER FÜR DIREKTE, INDIREKTE, SPEZIELLE, EXEMPLARISCHE, NEBEN- ODER FOLGESCHÄDEN IRGENDWELCHER ART (U. A. BESCHAFFUNG VON ERSATZARTIKELN ODER -SERVICES, NUTZUNGS AUSFALL, DATENVERLUST, ENTANGENEN GEWINN ODER UNTERBRECHUNG DER GESCHÄFTSTÄTIGKEIT), UNABHÄNGIG VON DEREN URSACHE UND VON JEDER HAFTUNGSTHEORIE, OB AUF EINEM VERTRAG ODER GEFÄHRDUNGSHAFTUNG ODER EINER UNERLAUBTEN HANDLUNG (U. A. FAHRLÄSSIGKEIT) BERUHEND, DIE IN IRGEND EINER WEISE AUS DER VERWENDUNG DIESER SOFTWARE ENTSTEHEN, AUCH WENN SIE VON DER MÖGLICHKEIT SOLCHER SCHÄDEN IN KENNTNIS GESETZT WURDEN.

---

## Störungsbehebung

Anhand der folgenden Checkliste können Sie die meisten Probleme, die möglicherweise an Ihrem Gerät auftreten, selbst beheben.

Bevor Sie die folgende Checkliste durchgehen, überprüfen Sie bitte zunächst, ob Sie das Gerät richtig angeschlossen und bedient haben.

Einzelheiten zum Gebrauch der Sicherung und zum Ausbauen des Geräts aus dem Armaturenbrett finden Sie unter „Anschluss/Installation“ (Seite 25).

Wenn das Problem sich nicht beheben lässt, besuchen Sie die Support-Website, die auf der hinteren Umschlagseite angegeben ist.

---

### Allgemeines

**Es ist gar kein Ton zu hören oder der Ton ist zu leise.**

- Der Fader-Regler [FADER] ist nicht für ein 2-Lautsprecher-System eingestellt.
- Die Lautstärke dieses Geräts und/oder des verbundenen Audiogeräts ist sehr niedrig.
  - Erhöhen Sie die Lautstärke dieses Geräts und des verbundenen Geräts.

---

**Kein Signalton ertönt.**

- Ein gesondert erhältlicher Endverstärker ist angeschlossen und Sie verwenden nicht den integrierten Verstärker.

---

**Gespeicherte Sender und die korrekte Uhrzeit werden gelöscht.**

**Die Sicherung ist durchgebrannt.**

**Störgeräusche sind zu hören, wenn der Zündschlüssel gedreht wird.**

- Die Leitungen sind nicht korrekt an den Stromanschluss für Zubehörgeräte am Fahrzeug angeschlossen.

---

**Das Gerät wechselt während der Wiedergabe bzw. des Radioempfangs in den Demo-Modus.**

- Wenn [DEMO-ON] eingestellt ist und 5 Minuten lang keine Funktion ausgeführt wird, wechselt das Gerät in den Demo-Modus.
  - Stellen Sie [DEMO-OFF] ein (Seite 14).

---

**Die Anzeige wird ausgeblendet bzw. erscheint nicht im Display.**

- Die Anschlüsse sind verschmutzt (Seite 19).

---

**Das Display bzw. die Beleuchtung blinkt.**

- Das Gerät wird nicht ausreichend mit Strom versorgt.
  - Überprüfen Sie, ob die Autobatterie das Gerät mit ausreichend Strom versorgt. (Die Betriebsspannung beträgt 12 V Gleichstrom.)

---

**Die Funktionstasten funktionieren nicht. Die CD lässt sich nicht auswerfen.**

- Die Verbindung wurde nicht richtig hergestellt.
  - Drücken Sie DSPL und EQ länger als 2 Sekunden, um das Gerät zurückzusetzen.
- Der Speicherinhalt wird gelöscht.

---

**Die automatisch eingestellte Uhrzeit ist nicht genau.**

- Die per Funksignal gesendeten Uhrzeitdaten sind nicht genau.
  - Stellen Sie die Uhr manuell ein (Seite 8).

---

### Radioempfang

**Der Radioempfang ist schlecht. Störgeräusche sind zu hören.**

- Schließen Sie die Antenne fest an.

---

**In FM3 kann zwischen 65 MHz und 74 MHz kein Sender eingestellt werden.**

- [AREA] ist auf [EUROPE] gesetzt.
  - Setzen Sie [AREA] auf [RUSSIA] (Seite 14).

---

### RDS

**RDS-Dienste können nicht empfangen werden (wenn [AREA] auf [RUSSIA] gesetzt ist).**

- FM3 ist ausgewählt.
  - Wählen Sie FM1 oder FM2 aus.
- RDS-Dienste stehen in der aktuellen Region nicht zur Verfügung.

---

### **Der Sendersuchlauf (SEEK) startet nach ein paar Sekunden Radioempfang.**

- Der Sender ist kein Verkehrsfunksender (TP) oder die Sendesignale sind zu schwach.
- Deaktivieren Sie TA (Seite 10).

---

### **Es sind keine Verkehrsdurchsagen zu hören.**

- Aktivieren Sie TA (Seite 10).
- Der Sender sendet keine Verkehrsdurchsagen, obwohl es sich um einen Verkehrsfunksender (TP) handelt.
- Stellen Sie einen anderen Sender ein.

---

### **Bei der PTY-Funktion wird [- - - - -] angezeigt.**

- Der aktuelle Sender ist kein RDS-Sender oder der Radioempfang ist schlecht.

---

### **Der Programmnamenname blinkt.**

- Für den aktuellen Sender gibt es keine Alternativfrequenz.
- Drücken Sie ◀▶/▶▶ (SEEK -/+), solange der Programmnamenname blinkt. [PI SEEK] wird angezeigt und das Gerät beginnt dann mit der Suche nach einer Frequenz mit denselben PI-Daten (Programmkennung).

---

## **CD-Wiedergabe**

### **Die CD lässt sich nicht abspielen.**

- Die CD ist beschädigt oder verschmutzt.
- Die CD-R/CD-RW ist nicht als Audio-CD konzipiert (Seite 18).

---

### **MP3-/WMA-Dateien können nicht wiedergegeben werden.**

- Die Disc ist nicht mit dem MP3-/WMA-Format bzw. der Version kompatibel.
- Einzelheiten zu abspielbaren CDs und den Formaten finden Sie auf der Support-Website, die auf der hinteren Umschlagseite angegeben ist.

---

### **Es dauert länger, bis die Wiedergabe von MP3-/WMA-Dateien beginnt.**

- Bei folgenden CDs dauert es länger, bis die Wiedergabe beginnt:
  - CDs mit einer komplizierten Datei-/Ordnerstruktur.
  - Multisession-CDs.
  - CDs, zu denen noch Daten hinzugefügt werden können.

---

## **Wiedergabe mit einem USB-Gerät**

### **Es dauert länger, bis an einem USB-Gerät die Wiedergabe beginnt.**

- Die Dateien auf dem USB-Gerät befinden sich in einer komplizierten Datei-/Ordnerstruktur.

---

### **Die Audiodatei kann nicht wiedergegeben werden.**

- Einzelheiten zu den unterstützten Dateiformaten finden Sie unter „Technische Daten“ (Seite 19).
- Wenn die Audiodatei dennoch nicht wiedergegeben werden kann, schlagen Sie in der mit dem USB-Gerät gelieferten Bedienungsanleitung nach oder wenden Sie sich an den Hersteller des USB-Geräts.

---

### **Funktionen zum Überspringen eines Albums bzw. von Elementen (Sprungmodus) und Suchen nach einem Titel anhand seines Namens (Quick-BrowZer) können nicht ausgeführt werden.**

- Setzen Sie [USB MODE] auf [MSC/MTP] (Seite 15).

---

### **Während der Wiedergabe im Android-Modus kann kein Ton ausgegeben werden.**

- Überprüfen Sie den Status der Anwendung für die Audiowiedergabe auf dem Android-Smartphone.



---

## Meldungen

Eine der folgenden Meldungen erscheint oder blinkt möglicherweise während des Betriebs.

---

**INVALID:** Die ausgewählte Funktion ist möglicherweise nicht zulässig.

---

### READ

→ Bitte warten Sie, bis das Einlesen abgeschlossen ist. Die Wiedergabe beginnt danach automatisch. Dieser Vorgang kann je nach Dateistruktur einige Zeit in Anspruch nehmen.

---

**\_ (Unterstrich):** Das Zeichen lässt sich nicht anzeigen.

---

## Bei der CD-Wiedergabe:

---

### CD ERROR

→ Reinigen Sie die Disc, setzen Sie sie korrekt ein und vergewissern Sie sich, dass sie nicht leer oder beschädigt ist.

---

### CD NO DISC

→ Legen Sie eine Disc ein, auf der sich abspielbare Dateien befinden (Seite 19).

---

### CD NO MUSIC

→ Legen Sie eine Disc ein, auf der sich abspielbare Dateien befinden (Seite 19).

---

**CD PUSH EJT:** Die Disc lässt sich nicht ordnungsgemäß auswerfen.

→ Drücken Sie ▲ (Auswerfen).

---

**LLLL oder րրրր:** Sie sind am Anfang bzw. Ende der Disc angelangt.

---

## Bei der Wiedergabe mit einem USB-Gerät:

---

**HUB NO SUPRT:** USB-Hubs werden nicht unterstützt.

---

**IPD STOP:** Die iPod-Wiedergabe ist am Ende angelangt.

→ Starten Sie am iPod/iPhone die Wiedergabe.

---

### NOT SUPPORT ANDROID MODE

→ [USB MODE] ist auf [ANDROID] gesetzt und ein an dieses Gerät angeschlossenes USB-Gerät unterstützt AOA (Android Open Accessory) 2.0 nicht.

– Setzen Sie [USB MODE] auf [MSC/MTP] (Seite 15).

---

### USB ERROR

→ Schließen Sie das USB-Gerät erneut an.

---

### USB NO DEV

→ Vergewissern Sie sich, dass das USB-Gerät bzw. das USB-Kabel fest angeschlossen ist.

---

### USB NO MUSIC

→ Schließen Sie ein USB-Gerät an, auf dem sich abspielbare Dateien befinden (Seite 19).

---

### USB NO SUPRT

→ Einzelheiten zur Kompatibilität Ihres USB-Geräts finden Sie auf der Support-Website, die auf der hinteren Umschlagseite angegeben ist.

---

**USB OVERLOAD:** Das USB-Gerät ist überlastet.

→ Trennen Sie das USB-Gerät von diesem Gerät und wählen Sie mit SRC eine andere Tonquelle aus.

→ Am USB-Gerät liegt ein Fehler vor oder ein nicht unterstütztes Gerät ist angeschlossen.

## Beim RDS-Betrieb:

---

**NO AF:** Es gibt keine Alternativfrequenzen.

→ Drücken Sie **◀◀/▶▶** (SEEK -/+), solange der Programmdienstname blinkt. Das Gerät beginnt dann mit der Suche nach einer Frequenz mit denselben PI-Daten (Programmkennung). [PI SEEK] wird angezeigt.

---

**NO PI:** Keine Programmkennung. Der ausgewählte Sender verfügt nicht über PI-Daten (Programmkennung).

→ Wählen Sie einen anderen Sender aus.

---

**NO TP:** Es gibt keine Verkehrsfunksender.

→ Das Gerät sucht weiter nach verfügbaren Verkehrsfunksendern (TP).

---

## Beim Verwenden der Lenkradfernbedienung:

---

### ERROR

→ Starten Sie die Registrierung ab der Funktion neu, bei der der Fehler auftrat (Seite 14).

---

### TIMEOUT

→ Versuchen Sie, die Registrierung abzuschließen, solange [REGISTER] blinkt (etwa 6 Sekunden) (Seite 14).

## Beim Aktualisieren der Firmware:

---

**FILE ERROR:** Die Aktualisierungsdatei ist nicht auf dem USB-Gerät gespeichert.

→ Speichern Sie die Aktualisierungsdatei auf dem USB-Gerät und versuchen Sie es erneut (Seite 17).

---

**UPDATE ERROR PRESS ENTER:** Die Firmware-Aktualisierung wurde nicht ordnungsgemäß abgeschlossen.

→ Drücken Sie ENTER, um die Meldung auszublenden, und versuchen Sie es dann erneut.

Stellen Sie den Zündschlüssel während der Aktualisierung nicht in die Position OFF und entfernen Sie auch nicht das USB-Gerät (Seite 17).

Wenn sich das Problem mit diesen Abhilfemaßnahmen nicht beheben lässt, wenden Sie sich an einen Sony-Händler. Wenn Sie dieses Gerät aufgrund einer Störung bei der Wiedergabe mit einem anderen Gerät zur Reparatur bringen, bringen Sie bitte auch das Gerät mit, das verwendet wurde, als das Problem zum ersten Mal auftrat.

### Vorsichtsmaßnahmen

- **Schließen Sie alle Masseleitungen an einen gemeinsamen Massepunkt an.**
- Achten Sie darauf, dass die Leitungen nicht unter einer Schraube oder zwischen beweglichen Teilen, wie z. B. in einer Sitzschiene, eingeklemmt werden.
- Schalten Sie, bevor Sie irgendwelche Anschlüsse vornehmen, die Zündung des Fahrzeugs aus, um Kurzschlüsse zu vermeiden.
- Schließen Sie die Stromversorgungsleitung ⑥ an dieses Gerät und die Lautsprecher an, bevor Sie sie an den Hilfsstromanschluss anschließen.
- Aus Sicherheitsgründen müssen alle losen, nicht angeschlossenen Leitungen mit Isolierband abgeklebt werden.

### Sicherheitsmaßnahmen

- Wählen Sie den Einbauort sorgfältig so aus, dass das Gerät beim Fahren nicht hinderlich ist.
- Installieren Sie das Gerät nicht an einer Stelle, an der es Staub, Schmutz, übermäßigen Erschütterungen oder hohen Temperaturen ausgesetzt ist, wie z. B. in direktem Sonnenlicht oder in der Nähe der Heizung.
- Verwenden Sie ausschließlich die mitgelieferten Montageteile. Nur mit diesen Teilen lässt sich das Gerät sicher montieren.

#### Hinweis zur Stromversorgungsleitung (gelb)

Wenn Sie dieses Gerät zusammen mit anderen Stereokomponenten anschließen, muss der Autostromkreis, an den die Geräte angeschlossen sind, einen höheren Ampere-Wert aufweisen als die Summe der Ampere-Werte der Sicherungen an den einzelnen Komponenten.

#### Einstellen des Montagewinkels

Achten Sie darauf, dass der Montagewinkel geringer ist als 30°.

## Teilleiste für die Installation

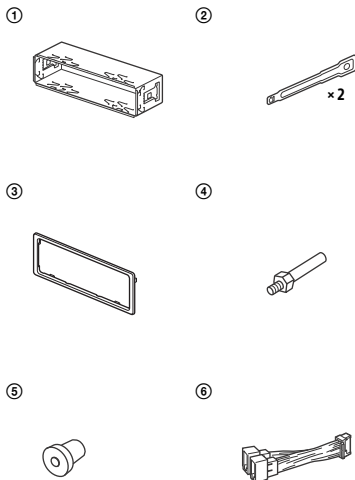

- In dieser Teilleiste ist nicht der gesamte Inhalt der Packung aufgeführt.
- Die Halterung ① und die Schutzumrandung ③ werden vor der Auslieferung am Gerät angebracht. Vor dem Montieren des Geräts entfernen Sie mit den Löseschlüsseln ② die Halterung ① vom Gerät. Einzelheiten dazu finden Sie unter „Abnehmen der Schutzumrandung und der Halterung“ (Seite 28).
- Bewahren Sie die Löseschlüssel ② zur späteren Verwendung auf. Sie benötigen sie auch, wenn Sie das Gerät aus dem Fahrzeug ausbauen wollen.

# Anschluss

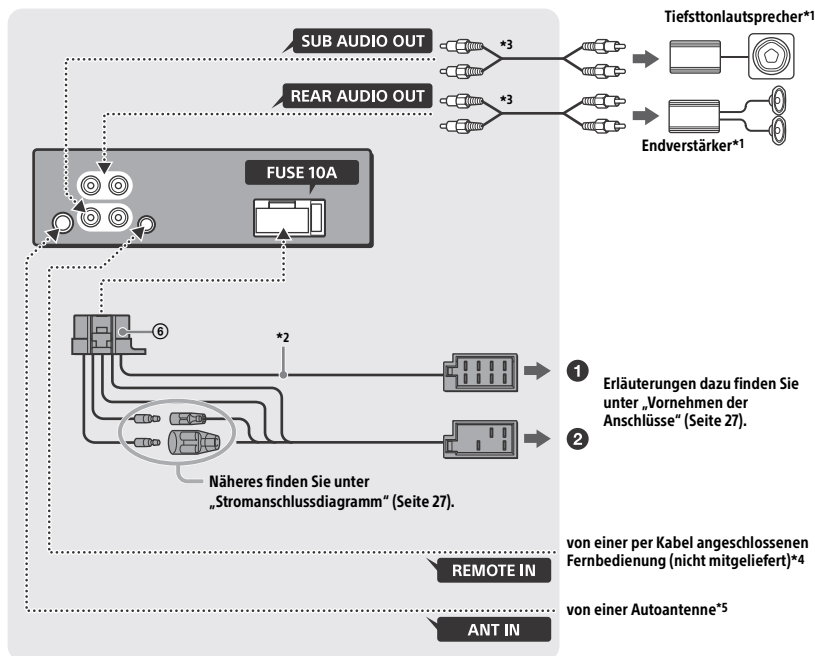

\*1 Nicht mitgeliefert

\*2 Lautsprecherimpedanz:  $4 \Omega - 8 \Omega \times 4$

\*3 Cinchkabel (nicht mitgeliefert)

\*4 Verwenden Sie je nach Fahrzeugtyp einen Adapter für eine per Kabel angeschlossene Fernbedienung (nicht mitgeliefert). Einzelheiten zum Verwenden der Kabelfernbedienung finden Sie unter „Verwenden der Kabelfernbedienung“ (Seite 28).

\*5 Verwenden Sie je nach Fahrzeugtyp einen Adapter (nicht mitgeliefert), wenn der Antennenanschluss nicht passt.

## Vornehmen der Anschlüsse

Wenn Sie eine Motorantenne ohne Relaiskästchen verwenden und dieses Gerät mit der mitgelieferten Stromversorgungsleitung ⑥ anschließen, kann die Antenne beschädigt werden.

### 1 An den Lautsprecheranschluss des Fahrzeugs

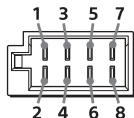

1	Hecklautsprecher (rechts)	⊕	Violett
2		⊖	Violett-schwarz gestreift
3	Frontlautsprecher (rechts)	⊕	Grau
4		⊖	Grau-schwarz gestreift
5	Frontlautsprecher (links)	⊕	Weiß
6		⊖	Weiß-schwarz gestreift
7	Hecklautsprecher (links)	⊕	Grün
8		⊖	Grün-schwarz gestreift

### 2 An den Stromanschluss des Fahrzeugs

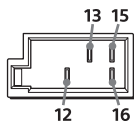

12	Kontinuierliche Stromversorgung	Gelb
13	Steuerung für Motorantenne/Endverstärker (REM OUT)	Blauweiß gestreift
15	Geschaltete Stromversorgung	Rot
16	Masse	Schwarz

## Einfaches Anschließen eines Tiefsttonlautsprechers

Sie können einen Tiefsttonlautsprecher ohne Endverstärker installieren, indem Sie ihn einfach an ein Hecklautsprecherkabel anschließen.

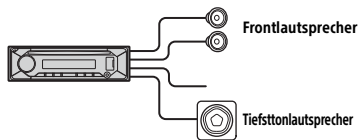

### Hinweise

- Die Hecklautsprecherkabel müssen vorbereitet werden.
- Verwenden Sie einen Tiefsttonlautsprecher mit einer Impedanz zwischen 4 Ω und 8 Ω und mit ausreichender Belastbarkeit, um Schäden zu vermeiden.

## Anschluss für Stromversorgung des Speichers

Wenn die gelbe Stromversorgungsleitung angeschlossen ist, wird der Speicher stets (auch bei ausgeschalteter Zündung) mit Strom versorgt.

## Lautsprecheranschluss

- Schalten Sie das Gerät vor dem Anschließen der Lautsprecher aus.
- Verwenden Sie Lautsprecher mit einer Impedanz zwischen 4 Ω und 8 Ω und mit ausreichender Belastbarkeit, um Schäden zu vermeiden.

## Stromanschlussdiagramm

Stellen Sie die Position des Hilfsstromanschlusses bei Ihrem Fahrzeug fest und nehmen Sie die Anschlüsse entsprechend dem Fahrzeug richtig vor.

### Hilfsstromanschluss

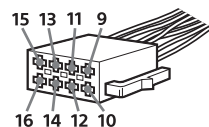

## Normaler Anschluss

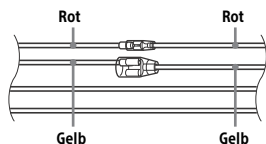

12	Kontinuierliche Stromversorgung	Gelb
15	Geschaltete Stromversorgung	Rot

## Wenn die Position der roten und gelben Leitung vertauscht ist

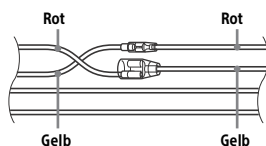

12	Geschaltete Stromversorgung	Gelb
15	Kontinuierliche Stromversorgung	Rot

## Bei einem Fahrzeug mit Zündschloss ohne Zubehörposition ACC oder I

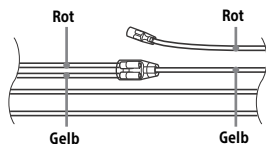

Stellen Sie die Anschlüsse her, schließen Sie die geschalteten Stromversorgungsleitungen richtig an und verbinden Sie dann das Gerät mit der Stromversorgung des Fahrzeugs. Sollten beim Anschließen des Geräts Probleme auftreten oder sollten Sie Fragen haben, auf die in dieser Anleitung nicht eingegangen wird, wenden Sie sich bitte an den Fahrzeughändler.

## Verwenden der Kabelfernbedienung

- 1 Zum Aktivieren der Kabelfernbedienung setzen Sie [STR CONTROL] unter [SET STEERING] auf [PRESET] (Seite 14).

## Installation

### Abnehmen der Schutzumrandung und der Halterung

Nehmen Sie vor dem Installieren des Geräts die Schutzumrandung ③ und die Halterung ① vom Gerät ab.

- 1 Fassen Sie die Schutzumrandung ③ mit den Fingern an den Seitenkanten und ziehen Sie sie heraus.

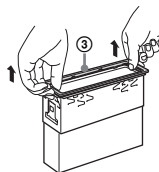

- 2 Führen Sie die beiden Löseschlüssel ② ein, bis sie mit einem Klicken einrasten. Ziehen Sie die Halterung ① nach unten und das Gerät zum Herausziehen nach oben.

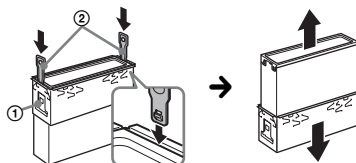

Der Haken muss nach innen weisen.

## Montieren des Geräts im Armaturenbrett

Vergewissern Sie sich vor der Montage, dass die Verriegelungen an beiden Seiten der Halterung ① um 2 mm nach innen gebogen sind.

- 1 Platzieren Sie die Halterung ① im Armaturenbrett und biegen Sie dann die Klammern nach außen, um einen sicheren Halt zu gewährleisten.

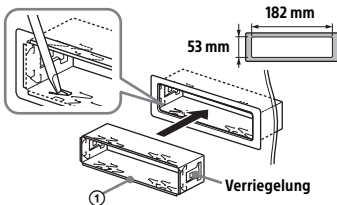

- 2 Montieren Sie das Gerät an der Halterung ① und bringen Sie dann die Schutzumrandung ③ an.

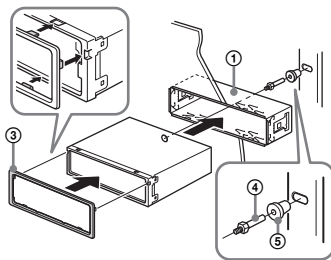

### Hinweise

- Wenn die Verriegelungen gerade oder nach außen gebogen sind, ist das Gerät nicht sicher installiert und kann herausrutschen.
- Achten Sie darauf, dass die 4 Verriegelungen an der Schutzumrandung ③ fest in den Kerben am Gerät sitzen.

## Abnehmen und Anbringen der Frontplatte

Erläuterungen dazu finden Sie unter „Abnehmen der Frontplatte“ (Seite 7).

## Zurücksetzen des Geräts

Einzelheiten dazu finden Sie unter „Zurücksetzen des Geräts“ (Seite 7).

## Austauschen der Sicherung

Wenn Sie eine Sicherung austauschen, achten Sie darauf, eine Ersatzsicherung mit dem gleichen Ampere-Wert wie die Originalsicherung zu verwenden. Dieser ist auf der Originalsicherung angegeben. Wenn die Sicherung durchbrennt, überprüfen Sie den Stromanschluss und tauschen die Sicherung aus. Brennt die neue Sicherung ebenfalls durch, kann eine interne Fehlfunktion vorliegen. Wenden Sie sich in einem solchen Fall an Ihren Sony-Händler.

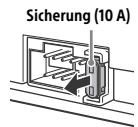

Pour votre sécurité, veuillez installer cet appareil dans le tableau de bord de la voiture en tenant compte du fait que l'arrière de l'appareil chauffe en cours d'utilisation.

Pour de plus amples détails, reportez-vous à la section « Raccordement/Installation » (page 24).

Fabriqué en Thaïlande

Ce produit est classifié comme produit laser de classe 1 selon les normes IEC/EN 60825-1:2007 et IEC/EN 60825-1:2014.

- Durée d'émission : continue
- Sortie laser : inférieure à 55,8  $\mu$ W
- Longueur d'onde : 775 nm à 800 nm

La plaque signalétique reprenant la tension d'alimentation, etc. se trouve sur le dessous du châssis.

La validité du libellé CE se limite uniquement aux pays où la loi l'impose, principalement les pays de l'EEE (Espace économique européen).



Le soussigné, Sony Corporation, déclare que cet équipement est conforme à la Directive 2014/53/UE.

Le texte complet de la déclaration UE de conformité est disponible à l'adresse internet suivante : <http://www.compliance.sony.de/>

Cet équipement est conçu pour être utilisé avec la/les version(s) logicielle(s) approuvée(s) qui sont mentionnées dans la déclaration UE de conformité.

La conformité aux exigences essentielles de la directive 2014/53/UE du logiciel chargé sur cet équipement a été vérifiée.

Vous pouvez vérifier la version logicielle dans l'élément de configuration du microprogramme du menu de configuration général.

## **Avis à l'attention des clients : les informations suivantes s'appliquent uniquement aux appareils vendus dans des pays qui appliquent les directives de l'Union Européenne**

Ce produit a été fabriqué par ou pour le compte de Sony Corporation.

Importateur dans l'UE : Sony Europe Limited.

Les questions basées sur la législation européenne pour l'importateur ou relatives à la conformité des produits doivent être adressées au mandataire : Sony Belgium, Bijkantoor van Sony Europe Limited, Davincilaan 7-D1, 1935 Zaventem, Belgique.



**Elimination des piles et accumulateurs et des équipements électriques et électroniques usagés**  
(applicable dans les pays de

**l'Union Européenne et dans les autres pays disposant de systèmes de collecte sélective)**

Ce symbole apposé sur le produit, la pile ou l'accumulateur, ou sur l'emballage, indique que le produit et les piles et accumulateurs fournis avec ce produit ne doivent pas être traités comme de simples déchets ménagers. Sur certains types de piles, ce symbole apparaît parfois combiné avec un symbole chimique. Le symbole pour le plomb (Pb) est rajouté lorsque ces piles contiennent plus de 0,004 % de plomb. En vous assurant que les produits, piles et accumulateurs sont mis au rebut de façon appropriée, vous participez activement à la prévention des conséquences négatives que leur mauvais traitement pourrait provoquer sur l'environnement et sur la santé humaine. Le recyclage des matériaux contribue par ailleurs à la préservation des ressources naturelles. Pour les produits qui, pour des raisons de sécurité, de performance ou d'intégrité des données, nécessitent une connexion permanente à une pile ou à un accumulateur intégré(e), il conviendra de vous rapprocher d'un Service Technique qualifié pour effectuer son remplacement. En rapportant votre appareil électrique, les piles et accumulateurs en fin de vie à un point de collecte approprié vous vous assurez que le produit, la pile ou l'accumulateur intégré sera traité



correctement. Pour tous les autres cas de figure et afin d'enlever les piles ou accumulateurs en toute sécurité de votre appareil, reportez-vous au manuel d'utilisation. Rapportez les piles et accumulateurs, et les équipements électriques et électroniques usagés au point de collecte approprié pour le recyclage. Pour toute information complémentaire au sujet du recyclage de ce produit ou des piles et accumulateurs, vous pouvez contacter votre municipalité, votre déchetterie locale ou le point de vente où vous avez acheté ce produit.

### **ATTENTION**

La plage de fréquences suivante 65 – 74 MHz n'est pas affectée à la diffusion du son dans la table des affectations communes européennes et ne peut pas être utilisée en Europe.

#### **Avertissement au cas où le contact de votre voiture ne dispose pas d'une position ACC**

Veillez à activer la fonction AUTO OFF (page 13). L'appareil se met hors tension complètement et automatiquement à l'heure définie une fois qu'il est éteint et que l'horloge est affichée (c'est-à-dire en maintenant OFF enfoncé pendant 1 seconde), ce qui évite de décharger la batterie. Si vous ne réglez pas la fonction AUTO OFF, appuyez sur OFF et maintenez enfoncé jusqu'à ce que l'affichage disparaisse chaque fois que vous coupez le contact.

#### **Avis d'exclusion de responsabilité relatif aux services proposés par des tiers**

Les services proposés par des tiers peuvent être modifiés, suspendus ou clôturés sans avis préalable. Sony n'assume aucune responsabilité dans ce genre de situation.

---

# Table des matières

Emplacement des commandes.....	5
--------------------------------	---

---

## Préparation

Retrait de la façade avant .....	7
Réinitialisation de l'appareil .....	7
Réglage de l'horloge .....	7
Contrôle de la tension de la batterie .....	8
Connexion d'un périphérique USB .....	8
Connexion d'un autre périphérique audio portatif.....	8

---

## Utilisation de la radio

Utilisation de la radio .....	9
Utilisation du système RDS (Système de radiocommunication de données) .....	9

---

## Lecture

Lecture d'un disque .....	11
Lecture d'un périphérique USB .....	11
Recherche et lecture de plages.....	12

---

## Réglages

Désactivation du mode DEMO .....	13
Réglages de base.....	13
Configuration générale (GENERAL).....	13
Configuration du son (SOUND) .....	15
Configuration de l'affichage (DISPLAY)...	16

---

## Informations complémentaires

Mise à jour du firmware .....	17
Précautions .....	17
Entretien .....	18
Spécifications .....	19
Dépannage .....	20
Messages.....	22

---

## Raccordement/Installation

Attention .....	24
Liste des pièces pour installation .....	24
Raccordement.....	25
Installation.....	27

# Emplacement des commandes

## Appareil principal

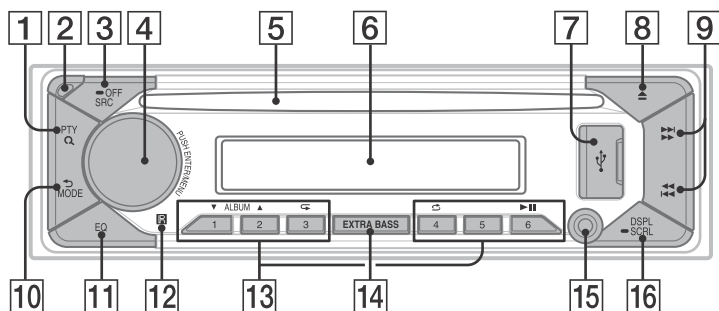

### 1 PTY (type d'émission)

Sélectionnez PTY dans RDS.

### Q (Rechercher) (page 12)

Permet d'accéder au mode de recherche pendant la lecture.

(Non disponible quand un périphérique USB en mode Android™ ou un iPod est connecté.)

### 2 Touche de déverrouillage de la façade avant

### 3 SRC (source)

Permet de mettre l'appareil sous tension. Permet aussi de changer de source.

#### ● OFF

Maintenez enfoncé pendant 1 seconde pour désactiver la source et afficher l'horloge.

Maintenez enfoncé pendant plus de 2 secondes pour mettre l'appareil hors tension et pour faire disparaître l'affichage.

### 4 Molette de réglage

Tournez cette commande pour régler le niveau du volume.

### PUSH ENTER

Permet d'accéder à l'élément sélectionné.

Appuyez sur SRC, tournez puis appuyez pour modifier la source (délai de 2 secondes).

### MENU

Permet d'ouvrir le menu de configuration.

### 5 Fente d'insertion du disque

### 6 Fenêtre d'affichage

### 7 Port USB

### 8 ▲ (Éjection du disque)

### 9 I◀/▶I (SEEK +/-)

Permettent de régler des stations automatiquement. Maintenez enfoncé pour rechercher une station manuellement.

### I◀◀/▶▶I (Précédent/Suivant)

### ◀◀/▶▶ (Retour rapide/Avance rapide)

### 10 ↶ (Retour)

Permet de revenir à l'affichage précédent.

### MODE (page 9)

**11 EQ (Égaliseur)**

Sélectionnez une courbe de l'égaliseur.

**12 Récepteur de la télécommande**

**13 Touches numériques (1 à 6)**

Permettent de recevoir les stations radio mémorisées. Maintenez enfoncé pour mémoriser une station.

**ALBUM ▼/▲**

Permettent de sauter un album pour le périphérique audio. Maintenez enfoncé pour sauter des albums en continu.

(Non disponible quand un périphérique USB en mode Android ou un iPod est connecté.)

**↶ (Répéter)**

(Non disponible quand un périphérique USB en mode Android est connecté.)

**↷ (Aléatoire)**

(Non disponible quand un périphérique USB en mode Android est connecté.)

**▶|| (Lecture/pause)**

**14 EXTRA BASS**

Permet de renforcer les sons graves en synchronisation avec le niveau de volume. Appuyez pour modifier le réglage EXTRA BASS : [1], [2], [OFF].

**15 Prise d'entrée AUX**

**16 DSPL (Affichage)**

Appuyez pour changer les éléments d'affichage.

**▬ SCRL (Défilement)**

Maintenez enfoncé pour faire défiler un élément d'affichage.

## Préparation

### Retrait de la façade avant

Vous pouvez retirer la façade avant de cet appareil pour le protéger du vol.

- 1 Appuyez sur OFF ① et maintenez enfoncé jusqu'à ce que l'appareil se mette hors tension, appuyez sur la touche de déverrouillage de la façade avant ②, puis tirez la façade avant vers vous pour la retirer.

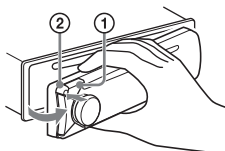

### Alarme d'avertissement

Si vous mettez la clé de contact en position OFF sans retirer la façade avant, l'alarme d'avertissement retentit pendant quelques secondes. L'alarme retentit uniquement lorsque l'amplificateur intégré est utilisé.

### Installation de la façade avant

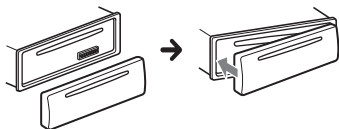

### Réinitialisation de l'appareil

Avant la première mise en service de l'appareil ou après avoir remplacé la batterie du véhicule ou modifié les raccordements, vous devez réinitialiser l'appareil.

- 1 Appuyez sur DSPL et EQ pendant plus de 2 secondes.

#### Remarque

La réinitialisation de l'appareil remet l'heure à zéro et efface certaines informations mémorisées.

### Réglage de la zone/région

Après réinitialisation de l'appareil, l'affichage du paramétrage de la zone/région apparaît.

- 1 Appuyez sur ENTER pendant que [SET AREA] est affiché.  
La zone/région actuellement sélectionnée s'affiche.
- 2 Tournez la molette de réglage pour sélectionner [EUROPE] ou [RUSSIA], puis appuyez dessus.
- 3 Tournez la molette de réglage pour sélectionner [YES] ou [NO], puis appuyez dessus.  
Si le réglage de la zone/région est modifié, l'appareil est réinitialisé, puis l'horloge s'affiche.

Ce réglage peut être configuré dans le menu de configuration générale (page 13).

### Réglage de l'horloge

- 1 Appuyez sur MENU, tournez la molette de réglage pour sélectionner [GENERAL], puis appuyez dessus.
- 2 Tournez la molette de réglage pour sélectionner [SET CLOCK], puis appuyez dessus.
- 3 Tournez la molette de réglage pour sélectionner [MANUAL], puis appuyez dessus.  
L'affichage de l'heure clignote.
- 4 Tournez la molette de réglage pour régler l'heure et les minutes.  
Appuyez sur ◀◀/▶▶ (SEEK -/+ ) pour modifier l'affichage numérique.
- 5 Une fois les minutes réglées, appuyez sur MENU.  
La configuration est terminée et l'horloge démarre.

#### Pour afficher l'horloge

Appuyez sur DSPL.

#### Pour régler l'heure automatiquement

Sélectionnez [AUTO <RDS>] à l'étape 3.

## Contrôle de la tension de la batterie

Vous pouvez contrôler la tension actuelle de la batterie. (Non disponible lorsque la source est désactivée et que l'horloge est affichée.)

- 1 Appuyez sur DSPL à plusieurs reprises jusqu'à ce que l'affichage de la tension de la batterie apparaisse.

## Connexion d'un périphérique USB

- 1 Baissez le volume sur le périphérique.
- 2 Raccordez le périphérique USB à l'appareil.

Pour connecter un iPod/iPhone, utilisez le câble de connexion USB pour iPod (non fourni).

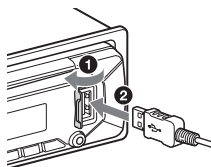

## Connexion d'un autre périphérique audio portable

- 1 Mettez le périphérique audio portable hors tension.
- 2 Baissez le volume sur l'appareil.
- 3 Raccordez le périphérique audio portable à la prise d'entrée AUX (mini-prise stéréo) de l'appareil à l'aide d'un cordon de raccordement (non fourni)\*.

\* Veuillez à utiliser une fiche de type droit.

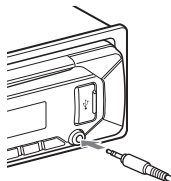

- 4 Appuyez sur SRC pour sélectionner [AUX].

### Adaptation du niveau de volume du périphérique connecté aux autres sources

Démarrez la lecture sur le périphérique audio portable à un niveau de volume modéré et réglez l'appareil sur votre volume d'écoute habituel.

Appuyez sur MENU, puis sélectionnez [SOUND] → [SET AUX VOL] (page 15).

## Utilisation de la radio

### Utilisation de la radio

Pour écouter la radio, appuyez sur SRC afin de sélectionner [TUNER].

### Mémorisation automatique (BTM)

- 1 Appuyez sur MODE pour changer de bande (FM1, FM2, FM3 ou MW (PO)/LW (GO)).
- 2 Appuyez sur MENU, tournez la molette de réglage pour sélectionner [GENERAL], puis appuyez dessus.
- 3 Tournez la molette de réglage pour sélectionner [SET BTM], puis appuyez dessus.  
L'appareil mémorise les stations sur les touches numériques dans l'ordre des fréquences.

### Syntonisation

- 1 Appuyez sur MODE pour changer de bande (FM1, FM2, FM3 ou MW (PO)/LW (GO)).
- 2 Procédez à la syntonisation.  
Pour effectuer la syntonisation manuellement  
Appuyez sur ◀◀/▶▶ (SEEK -/+) et maintenez enfoncé pour localiser la fréquence approximativement, puis appuyez plusieurs fois sur ◀◀/▶▶ (SEEK -/+ ) pour régler la fréquence souhaitée avec précision.  
Pour effectuer la syntonisation automatiquement  
Appuyez sur ◀◀/▶▶ (SEEK -/+).  
Le balayage s'interrompt lorsque l'appareil capte une station.

### Mémorisation manuelle

- 1 Lorsque vous recevez la station que vous souhaitez mémoriser, appuyez sur une touche numérique (1 à 6) et maintenez-la enfoncée jusqu'à ce que [MEM] apparaisse.

### Réception des stations mémorisées

- 1 Sélectionnez la bande, puis appuyez sur une touche numérique (1 à 6).

## Utilisation du système RDS (Système de radiocommunication de données)

### Réglage des fonctions AF (Fréquences alternatives) et TA (Messages de radioguidage)

AF règle en permanence la station sur le signal le plus fort du réseau et TA propose les messages et les programmes de radioguidage (TP) disponibles.

- 1 Appuyez sur MENU, tournez la molette de réglage pour sélectionner [GENERAL], puis appuyez dessus.
- 2 Tournez la molette de réglage pour sélectionner [SET AF/TA], puis appuyez dessus.
- 3 Tournez la molette de réglage pour sélectionner [SET AF-ON], [SET TA-ON], [SET AF/TA-ON] ou [SET AF/TA-OFF], puis appuyez dessus.

## Mémorisation des stations RDS avec les réglages AF et TA

Vous pouvez présélectionner les stations RDS avec un réglage AF/TA. Réglez AF/TA, puis mémorisez la station à l'aide de la fonction BTM ou manuellement. Si vous effectuez une présélection manuelle, vous pouvez également présélectionner des stations non-RDS.

## Réception de messages d'urgence

Lorsque la fonction AF ou TA est activée, les messages d'urgence interrompent automatiquement la source sélectionnée en cours de diffusion.

## Réglage du niveau de volume pendant la diffusion d'un message de radioguidage

Le niveau sera enregistré dans la mémoire pour les messages de radioguidage ultérieurs, indépendamment du niveau de volume normal.

## Écoute continue d'une émission régionale (REGIONAL)

Lorsque les fonctions AF et REGIONAL sont activées, vous ne basculez pas sur une autre station régionale ayant une fréquence plus puissante. Si vous quittez la zone de réception de cette émission régionale, réglez [SET REGIONAL] dans [GENERAL] sur [SET REG-OFF] en cours de réception FM (page 14).

Cette fonction est inopérante au Royaume-Uni et dans certaines autres régions.

## Fonction de liaison locale (Royaume-Uni uniquement)

Cette fonction vous permet de sélectionner d'autres stations locales de la région, même si elles ne sont pas associées à vos touches numériques.

En cours de réception FM, appuyez sur une touche numérique (1 à 6) sur laquelle une station locale est mémorisée. Dans les 5 secondes qui suivent, appuyez de nouveau sur la touche numérique de la station locale. Répétez cette procédure jusqu'à ce que vous captiez la station locale souhaitée.

## Sélection de types d'émission (PTY)

- 1 En cours de réception FM, appuyez sur PTY.
- 2 Tournez la molette de réglage jusqu'à ce que le type d'émission souhaité apparaisse, puis appuyez dessus. L'appareil commence à rechercher une station diffusant le type d'émission sélectionné.

## Types d'émissions

---

**NEWS** (Dernières nouvelles), **AFFAIRS** (Questions d'actualités), **INFO** (Informations), **SPORT** (Sport), **EDUCATE** (Éducation), **DRAMA** (Théâtre), **CULTURE** (Culture), **SCIENCE** (Sciences), **VARIED** (Divers), **POP M** (Variétés), **ROCK M** (Rock), **EASY M** (Musique d'ambiance), **LIGHT M** (Musique classique pour non spécialistes), **CLASSICS** (Musique classique pour public averti), **OTHER M** (Autres musiques), **WEATHER** (Météo), **FINANCE** (Informations financières), **CHILDREN** (Programme pour enfants), **SOCIAL** (Questions de société), **RELIGION** (Religion), **PHONE IN** (Libre antenne), **TRAVEL** (Voyages), **LEISURE** (Loisirs), **JAZZ** (Musique jazz), **COUNTRY** (Musique country), **NATION M** (Musiques du monde), **OLDIES** (Musique rétro), **FOLK M** (Musique folk), **DOCUMENT** (Documentaires)

---



### Lecture d'un disque

- 1 Insérez le disque (étiquette vers le haut).

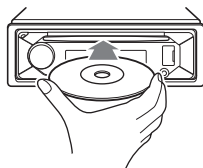

La lecture commence automatiquement.

### Lecture d'un périphérique USB

Dans ce mode d'emploi, « iPod » est utilisé pour faire référence, de manière générale, aux fonctions iPod d'un iPod ou d'un iPhone, sauf mention contraire figurant dans le texte ou les illustrations.

Pour plus de détails sur la compatibilité de votre iPod, reportez-vous à la section « À propos de l'iPod » (page 18) ou visitez le site d'assistance indiqué sur la couverture arrière.

Des périphériques USB\* de type AOA (Android Open Accessory) 2.0, MSC (Mass Storage Class) et MTP (Media Transfer Protocol) compatibles avec la norme USB peuvent être utilisés. Selon le périphérique USB, le mode Android ou le mode MSC/MTP peut être sélectionné sur l'appareil. La sélection du mode MTP peut être obligatoire avec certains lecteurs multimédia numériques ou smartphones Android.

\* tels qu'un lecteur Flash USB, un lecteur multimédia numérique ou un smartphone Android

### Remarques

- Pour plus de détails sur la compatibilité de votre périphérique USB, visitez le site d'assistance indiqué sur la couverture arrière.
- Les smartphones exécutant Android OS 4.1 ou ultérieur prennent en charge Android Open Accessory 2.0 (AOA 2.0). Toutefois, certains smartphones peuvent ne pas prendre complètement en charge AOA 2.0 même s'ils exécutent Android OS 4.1 ou ultérieur. Pour plus de détails sur la compatibilité de votre smartphone Android, visitez le site d'assistance indiqué sur la couverture arrière.
- La lecture des fichiers suivants n'est pas prise en charge.
  - MP3/WMA/FLAC :
  - fichiers contenant une protection des droits d'auteur
  - fichiers DRM (Gestion des droits numériques)
  - fichiers audio multicanaux
- MP3/WMA :
- fichiers comprimés sans perte

Avant d'établir une connexion, sélectionnez le mode USB (mode Android ou mode MSC/MTP) en fonction du périphérique USB (page 14).

- 1 Raccordez un périphérique USB au port USB (page 8).

La lecture commence.

Si un périphérique est déjà raccordé, pour démarrer la lecture, appuyez sur SRC pour sélectionner [USB] ([IPD] apparaît sur l'affichage lorsque l'iPod est reconnu).

- 2 Réglez le volume sur cet appareil.

### Pour arrêter la lecture

Appuyez sur OFF et maintenez enfoncé pendant 1 seconde.

### Pour retirer le périphérique

Arrêtez la lecture, puis retirez le périphérique.



### Avertissement concernant l'iPhone

Lorsque vous connectez un iPhone par USB, le volume des appels téléphoniques est contrôlé par l'iPhone et non par l'appareil. Évitez d'augmenter le volume sur l'appareil par inadvertance en cours d'appel, le niveau sonore pouvant être brusquement élevé lorsqu'il est mis fin à l'appel.

## Recherche et lecture de plages

### Lecture répétée et aléatoire



Non disponible quand un périphérique USB en mode Android est connecté.

- 1 En cours de lecture, appuyez plusieurs fois sur  (Répéter) ou  (Aléatoire) pour sélectionner le mode de lecture souhaité.  
Le démarrage de la lecture dans le mode sélectionné peut prendre un certain temps.

Les modes de lecture disponibles diffèrent selon la source audio sélectionnée.

### Recherche d'une plage par son nom (Quick-BrowZer™)

Non disponible quand un périphérique USB en mode Android ou un iPod est connecté.



- 1 Pendant la lecture CD ou USB, appuyez sur  (Recherche)\* pour afficher la liste des catégories de recherche.  
Lorsque la liste des plages s'affiche, appuyez plusieurs fois sur  (Retour) jusqu'à ce que la catégorie de recherche souhaitée apparaisse.  
\* Pendant la lecture USB, appuyez sur  (Recherche) pendant plus de 2 secondes pour revenir directement au début de la liste de catégories.
- 2 Tournez la molette de réglage pour sélectionner la catégorie de recherche de votre choix, puis appuyez pour valider.
- 3 Répétez l'étape 2 pour rechercher la plage souhaitée.  
La lecture commence.

#### Pour quitter le mode Quick-BrowZer

Appuyez sur .

### Recherche d'éléments par saut (Mode Saut)

Non disponible quand un périphérique USB en mode Android ou un iPod est connecté.

- 1 Pendant la lecture CD ou USB, appuyez sur  (Recherche).
- 2 Appuyez sur  (SEEK +).
- 3 Tournez la molette de réglage pour sélectionner l'élément.  
L'appareil effectue des sauts dans la liste par pas de 10 % du nombre total d'éléments.
- 4 Appuyez sur ENTER pour revenir au mode Quick-BrowZer.  
L'élément sélectionné apparaît.
- 5 Tournez la molette de réglage pour sélectionner l'élément souhaité, puis appuyez dessus.  
La lecture commence.

## Réglages

### Désactivation du mode DEMO

Vous pouvez désactiver l'écran de démonstration qui s'affiche lorsque la source est désactivée et que l'horloge est affichée.

- 1 Appuyez sur **MENU**, tournez la molette de réglage pour sélectionner **[GENERAL]**, puis appuyez dessus.
- 2 Tournez la molette de réglage pour sélectionner **[SET DEMO]**, puis appuyez dessus.
- 3 Tournez la molette de réglage pour sélectionner **[SET DEMO-OFF]**, puis appuyez dessus.  
Le réglage est terminé.
- 4 Appuyez deux fois sur **↶** (Retour).  
L'affichage revient au mode de réception/lecture normal.

### Réglages de base

Vous pouvez régler des paramètres dans les catégories de configuration suivantes :  
Configuration générale (GENERAL),  
Configuration du son (SOUND) et  
Configuration de l'affichage (DISPLAY)

- 1 Appuyez sur **MENU**.
- 2 Tournez la molette de réglage pour sélectionner la catégorie de configuration, puis appuyez dessus.  
Les paramètres qui peuvent être définis varient selon la source et les réglages.
- 3 Tournez la molette de réglage pour sélectionner les options, puis appuyez dessus.

**Pour revenir à l'affichage précédent**

Appuyez sur **↶** (Retour).

## Configuration générale (GENERAL)

### AREA (zone)

Spécifie la région dans laquelle cet appareil est utilisé : [EUROPE], [RUSSIA].  
Si le réglage actuel de la zone/région est modifié, l'appareil est réinitialisé, puis l'horloge s'affiche.  
(Disponible uniquement lorsque la source est désactivée et que l'horloge est affichée.)

### DEMO (démonstration)

Permet d'activer la démonstration : [ON], [OFF].

### CLOCK (Horloge) (page 7)

Permet de régler l'horloge : [AUTO <RDS>], [MANUAL].

### CAUT ALM (alarme d'avertissement)

Permet d'activer la fonction d'alarme d'avertissement : [ON], [OFF] (page 7).  
(Disponible uniquement lorsque la source est désactivée et que l'horloge est affichée.)

### BEEP (signal sonore)

Permet d'activer le signal sonore : [ON], [OFF].

### AUTO OFF (extinction automatique)

Permet d'éteindre l'appareil automatiquement après un certain laps de temps lorsque l'appareil est mis hors tension et que l'horloge est affichée (maintenez OFF enfoncé pendant 1 seconde) : [ON] (30 minutes), [OFF].

---

## STEERING (volant)

Permet d'enregistrer/de réinitialiser les paramètres de la télécommande au volant.

(Disponible uniquement lorsque la source est désactivée et que l'horloge est affichée.)

### STR CONTROL (commande au volant)

Permet de sélectionner le mode d'entrée de la télécommande connectée. Pour éviter toute erreur de fonctionnement, vérifiez avant utilisation si le mode d'entrée correspond à la télécommande connectée.

#### CUSTOM (personnalisation)

Mode d'entrée de la télécommande au volant

#### PRESET (préréglage)

Mode d'entrée de la télécommande filaire, excluant la télécommande au volant

(Sélectionné automatiquement lors de l'exécution de [RESET CUSTOM].)

### EDIT CUSTOM (modifier personnalisation)

Permet d'enregistrer les fonctions (SOURCE, ATT, VOL +/-, SEEK +/-) dans la télécommande au volant :

- 1 Tournez la molette de réglage pour sélectionner la fonction que vous voulez attribuer à la télécommande au volant, puis appuyez dessus.
- 2 Lorsque [REGISTER] clignote, appuyez sur le bouton de la télécommande au volant auquel vous souhaitez attribuer la fonction et maintenez-le enfoncé. Lorsque l'enregistrement est terminé, [REGISTERED] s'affiche.
- 3 Pour enregistrer d'autres fonctions, répétez les étapes 1 et 2.

(Disponible uniquement lorsque [STR CONTROL] est réglé sur [CUSTOM].)

### RESET CUSTOM (réinitialiser personnalisation)

Permet de réinitialiser les fonctions enregistrées de la télécommande au volant : [YES], [NO].

(Disponible uniquement lorsque [STR CONTROL] est réglé sur [CUSTOM].)

## Remarques

- Lorsque vous réglez ces paramètres, seules les commandes par touches sur l'appareil sont disponibles. Pour des raisons de sécurité, garez votre voiture avant de procéder à ce réglage.
- Si une erreur se produit lors de l'enregistrement, toutes les données enregistrées sont préservées. Recommencez l'enregistrement à partir de la fonction qui est à l'origine de l'erreur.
- Il est possible que cette fonction ne soit pas disponible sur certains véhicules. Pour plus de détails sur la compatibilité de votre véhicule, visitez le site d'assistance indiqué sur la couverture arrière.

---

## USB MODE (mode USB)

Permet de modifier le mode USB : [ANDROID], [MSC/MTP].

(Disponible uniquement lorsque la source USB est sélectionnée.)

---

## AF/TA (fréquences alternatives/messages de radioguidage)

Permet de sélectionner le réglage des fréquences alternatives (AF) et des messages de radioguidage (TA) : [AF-ON], [TA-ON], [AF/TA-ON], [AF/TA-OFF]. (Disponible quand une source quelconque est sélectionnée.)

---

## REGIONAL (régional)

Permet de restreindre la réception à une région spécifique : [ON], [OFF]. (Disponible uniquement pendant la réception FM.)

---

## BTM (mémorisation des meilleurs accords) (page 9)

(Disponible uniquement lorsque le syntoniseur est sélectionné.)

---

### **FIRMWARE** (firmware)

(Disponible uniquement lorsque la source est désactivée et que l'horloge est affichée.)

Permet de vérifier/mettre à jour la version du firmware. Pour plus d'informations, visitez le site d'assistance à l'adresse mentionnée sur la couverture arrière.

**FW VERSION** (version du firmware)

Affiche la version actuelle du firmware.

**FW UPDATE** (mise à jour du firmware)

Lance le processus de mise à jour du firmware : [YES], [NO].

La mise à jour du firmware dure quelques minutes. Pendant la mise à jour, ne tournez pas la clé de contact sur la position OFF et ne retirez pas le périphérique USB.

---

---

## **Configuration du son (SOUND)**

Ce menu de configuration n'est pas disponible lorsque la source est désactivée et que l'horloge est affichée.

---

### **EQ10 PRESET** (préréglage EQ10)

Sélectionnez une courbe d'égaliseur parmi les 10 courbes disponibles ou désactivez la fonction :

[OFF], [R&B], [ROCK], [POP], [HIP-HOP], [EDM], [JAZZ], [SOUL], [COUNTRY], [KARAOKE]\*, [CUSTOM].

Il est possible de mémoriser le réglage de la courbe de l'égaliseur pour chaque source.

\* Le réglage [KARAOKE] réduit le son vocal, mais ne le supprime pas complètement pendant la lecture. En outre, il n'est pas possible d'utiliser un micro.

---

### **EQ10 CUSTOM** (personnalisation EQ10)

Permet de régler [CUSTOM] pour EQ10.

Réglage de la courbe d'égaliseur :

[BAND1] – [BAND10] (32 Hz, 63 Hz, 125 Hz, 250 Hz, 500 Hz, 1 kHz, 2 kHz, 4 kHz, 8 kHz, 16 kHz).

Le niveau de volume peut être réglé par incréments de 1 dB, de -6 dB à +6 dB.

---

---

### **BALANCE** (balance)

Permet de régler la balance du son : [RIGHT-15] – [CENTER] – [LEFT-15].

---

### **FADER** (équilibre avant arrière)

Permet de régler le niveau relatif : [FRONT-15] – [CENTER] – [REAR-15].

---

### **S.WOOFER** (caisson de graves)

**SW LEVEL** (niveau du caisson de graves)

Permet de régler le volume du caisson de graves : [+6 dB] – [0 dB] – [-6 dB].

([ATT] est affiché au réglage le plus bas.)

**SW PHASE** (phase du caisson de graves)

Permet de sélectionner la phase du caisson de graves : [SUB NORM], [SUB REV].

**LPF FREQ** (fréquence du filtre passe-bas)

Permet de sélectionner la fréquence de coupure du caisson de graves : [80Hz], [100Hz], [120Hz].

---

### **HPF FREQ** (fréquence du filtre passe-haut)

Permet de sélectionner la fréquence de coupure du haut-parleur avant/arrière : [OFF], [80Hz], [100Hz], [120Hz].

---

### **AUX VOL** (niveau de volume AUX)

Permet de régler le niveau de volume de chaque périphérique auxiliaire raccordé : [+18 dB] – [0 dB] – [-8 dB].

Ce réglage évite d'ajuster le niveau de volume entre les sources.

(Disponible uniquement lorsque AUX est sélectionné.)

---

---

## Configuration de l'affichage (DISPLAY)

---

### **DIMMER** (régulateur de luminosité)

Permet de modifier la luminosité de l'affichage : [OFF], [ON], [CLK] (horloge).

Pour activer cette fonction uniquement pendant une durée définie, sélectionnez [CLK], puis définissez l'heure de début et l'heure de fin.

– Pour définir la luminosité quand la fonction du régulateur de luminosité est activée :

réglez [DIMMER] sur [ON], puis ajustez [BRIGHTNESS].

– Pour définir la luminosité quand la fonction du régulateur de luminosité est désactivée :

réglez [DIMMER] sur [OFF], puis ajustez [BRIGHTNESS].

Le réglage de luminosité est mémorisé et appliqué lorsque la fonction du régulateur de luminosité est activée ou désactivée.

---

### **BRIGHTNESS** (luminosité)

Permet de régler la luminosité de l'affichage. Le niveau de luminosité est réglable : [1] – [10].

---

### **BUTTON-C** (couleur de touche)

Permet de sélectionner une couleur prédéfinie ou personnalisée pour les touches.

#### **COLOR** (couleur)

Permet de choisir parmi 15 couleurs prédéfinies, 1 couleur personnalisée.

#### **CUSTOM-C** (couleur personnalisée)

Permet d'enregistrer une couleur personnalisée pour les touches.

#### **RGB RED, RGB GRN, RGB BLUE**

Gamme de couleurs réglables : [0] – [32] ([0] ne peut pas être défini dans toutes les gammes de couleurs).

---

### **DSPL-C** (couleur d'affichage)

Permet de sélectionner une couleur prédéfinie ou personnalisée pour l'affichage.

#### **COLOR** (couleur)

Permet de choisir parmi 15 couleurs prédéfinies, 1 couleur personnalisée.

#### **CUSTOM-C** (couleur personnalisée)

Permet d'enregistrer une couleur personnalisée pour l'affichage.

#### **RGB RED, RGB GRN, RGB BLUE**

Gamme de couleurs réglables : [0] – [32] ([0] ne peut pas être défini dans toutes les gammes de couleurs).

---

### **SND SYNC** (synchronisation du son)

Active la synchronisation de l'illumination avec le son : [ON], [OFF].

(Non disponible lorsqu'aucune source n'est sélectionnée et que l'horloge est affichée.)

---

### **AUTO SCR** (défilement automatique)

Permet de faire défiler automatiquement les rubriques longues : [ON], [OFF].

(Non disponible lorsque AUX ou le syntoniseur est sélectionné.)

---

## Informations complémentaires

### Mise à jour du firmware

Pour mettre à jour le firmware, consultez le site d'assistance à l'adresse mentionnée sur la couverture arrière, puis suivez les instructions en ligne.

#### Remarque

Ne retirez pas la clé USB pendant la mise à jour.

### Précautions

- Ne laissez pas la façade avant ou des périphériques audio sur le tableau de bord.
- Quand l'appareil est mis sous tension, l'antenne électrique se déploie automatiquement.
- Ne renversez pas de liquide sur l'appareil.

#### Condensation

Ne renversez pas de liquide sur les disques. Si de la condensation se produit dans l'appareil, retirez le disque et attendez environ une heure que l'humidité se soit évaporée. Sinon l'appareil ne fonctionnera pas correctement.

### Remarques sur les disques

- N'exposez pas les disques à la lumière directe du soleil ou à des sources de chaleur comme des conduits d'air chaud et ne les laissez pas dans une voiture garée en plein soleil.
- Essayez les disques avec un chiffon de nettoyage en partant du centre vers l'extérieur. N'utilisez pas de solvants tels que de l'essence, du diluant, des nettoyants disponibles dans le commerce.



- Cet appareil est conçu pour la lecture des disques conformes à la norme Compact Disc (CD). Les DualDiscs et certains disques de musique encodés avec des technologies de protection des droits d'auteur ne sont pas conformes à la norme Compact Disc (CD), par conséquent, ces disques ne peuvent pas être lus avec cet appareil.
- Disques NE POUVANT PAS être lus sur cet appareil
  - Disques sur lesquels sont collés des étiquettes, des autocollants, de l'adhésif ou du papier. La lecture de tels disques pourrait entraîner un problème de fonctionnement ou endommager le disque.
  - Disques de forme non standard (notamment en forme de cœur, de carré ou d'étoile). Vous risquez d'endommager votre appareil si vous essayez de les lire.
  - Disques de 8 cm.

#### Remarques sur les disques CD-R/CD-RW

- Si le disque en multisession commence par une session CD-DA, il est identifié comme un disque CD-DA et les autres sessions ne sont pas lues.
- Disques NE POUVANT PAS être lus sur cet appareil
  - Les CD-R/CD-RW avec une qualité d'enregistrement médiocre.
  - Les CD-R/CD-RW enregistrés avec un appareil d'enregistrement incompatible.
  - Les CD-R/CD-RW finalisés de façon incorrecte.
  - Les CD-R/CD-RW autres que ceux enregistrés au format de CD de musique ou au format MP3 conforme à la norme ISO9660 Level 1/Level 2, Joliet/Romeo ou multisession.

## Ordre de lecture des fichiers audio

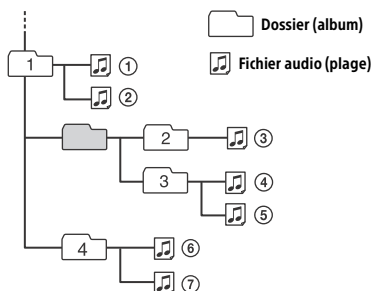

## À propos de l'iPod

- Vous pouvez raccorder cet appareil aux modèles d'iPod suivants. Mettez vos périphériques iPod à jour avec le logiciel le plus récent avant toute utilisation.

Modèles d'iPhone/iPod compatibles

Modèle compatible	USB
iPhone X	✓
iPhone 8	✓
iPhone 8 Plus	✓
iPhone 7	✓
iPhone 7 Plus	✓
iPhone SE	✓
iPhone 6s	✓
iPhone 6s Plus	✓
iPhone 6	✓
iPhone 6 Plus	✓
iPhone 5s	✓
iPhone 5c	✓
iPhone 5	✓
iPhone 4s	✓
iPod touch (6ème génération)	✓
iPod touch (5ème génération)	✓
iPod nano (7ème génération)	✓

- L'utilisation du badge Made for Apple signifie qu'un accessoire a été conçu pour être raccordé spécifiquement au produit ou aux produits Apple identifiés dans le badge, et a été certifié par le constructeur pour satisfaire les normes de performance d'Apple. Apple n'est pas responsable du fonctionnement de cet appareil ni de sa conformité avec les consignes et normes de sécurité.

Veillez noter que l'utilisation de cet accessoire avec un produit Apple peut avoir un effet adverse sur les performances sans fil.

Si vous avez des questions concernant cet appareil ou si vous rencontrez des problèmes qui ne sont pas abordés dans ce mode d'emploi, contactez votre revendeur Sony le plus proche.

## Entretien

### Nettoyage des connecteurs

Évitez de toucher directement les connecteurs. L'appareil peut ne pas fonctionner correctement si les connecteurs entre l'appareil et la façade avant sont souillés. Pour éviter cette situation, retirez la façade avant (page 7) et nettoyez les connecteurs à l'aide d'un coton-tige. N'exercez pas une pression trop forte. Vous risqueriez d'endommager les connecteurs.

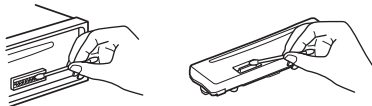

### Remarque

Pour votre sécurité, n'enlevez pas la façade avant pendant que vous conduisez.



# Spécifications

## Radio

### FM

Plage de syntonisation :

Quand [AREA] est réglé sur [EUROPE] :

87,5 MHz – 108,0 MHz

Quand [AREA] est réglé sur [RUSSIA] :

FM1/FM2 : 87,5 MHz – 108,0 MHz

(par pas de 50 kHz)

FM3 : 65 MHz – 74 MHz (par pas de 30 kHz)

Sensibilité utile : 7 dBf

Rapport signal/bruit : 73 dB

Séparation : 50 dB à 1 kHz

### MW (PO)/LW (GO)

Plage de syntonisation :

531 kHz – 1 602 kHz (MW (PO)),

153 kHz – 279 kHz (LW (GO))

Sensibilité : MW (PO) : 26  $\mu$ V,

LW (GO) : 50  $\mu$ V

## Lecteur CD

Rapport signal/bruit : 95 dB

Réponse en fréquence : 20 Hz – 20 000 Hz

Nombre maximum\*1 de :

dossiers (albums)\*2 : 150

fichiers (plages) et dossiers\*3 : 300

caractères affichables pour un nom de dossier/fichier :

32 (Joliet)/64 (Romeo)

Codec correspondant : MP3 (.mp3) et WMA (.wma)

\*1 CD-R/CD-RW seulement

\*2 dossier racine inclus

\*3 peut être inférieur à la valeur mesurée si les noms de dossier/fichier contiennent beaucoup de caractères

## Lecteur USB

Interface : USB (haute vitesse)

Courant maximal : 1 A

Nombre maximum de dossiers et fichiers susceptibles d'être reconnus :

dossiers (albums) : 256

fichiers (plages) par dossier : 256

Protocole AOA (Android Open Accessory) compatible : 2.0

Codec correspondant :

MP3 (.mp3)

Débit binaire : 8 kbits/s – 320 kbits/s (prise en charge de VBR (Variable Bit Rate))

Taux d'échantillonnage : 16 kHz – 48 kHz

WMA (.wma)

Débit binaire : 32 kbits/s – 192 kbits/s (prise en charge de VBR (Variable Bit Rate))

Taux d'échantillonnage : 32 kHz, 44,1 kHz, 48 kHz

FLAC (.flac)

Profondeur de bit : 16 bits, 24 bits

Taux d'échantillonnage : 44,1 kHz, 48 kHz

Système de fichiers pris en charge : FAT16, FAT32

## Amplificateur de puissance

Sortie : sorties haut-parleurs

Impédance des haut-parleurs : 4  $\Omega$  – 8  $\Omega$

Puissance de sortie maximale : 55 W  $\times$  4 (sous 4  $\Omega$ )

## Généralités

Alimentation requise : batterie de véhicule 12 V CC (masse négative)

Consommation nominale : 10 A

Dimensions :

environ 178 mm  $\times$  50 mm  $\times$  176 mm (l/h/p)

Dimensions du support :

environ 182 mm  $\times$  53 mm  $\times$  159 mm (l/h/p)

Poids : environ 1,2 kg

Contenu de l'emballage :

Appareil principal (1)

Composants destinés à l'installation et au raccordement (1 jeu)

Adressez-vous au concessionnaire pour tout renseignement complémentaire.

La conception et les spécifications sont sujettes à modification sans préavis.

## Copyrights

Windows Media est une marque ou une marque déposée de Microsoft Corporation aux Etats-Unis et/ou dans d'autres pays.

Ce produit est protégé par des droits de propriété intellectuelle de Microsoft Corporation. Toute utilisation ou diffusion de la technologie décrite sortant du cadre de l'utilisation de ce produit est interdite sans licence accordée par Microsoft ou une filiale autorisée de Microsoft.

Apple, iPhone, iPod, iPod nano et iPod touch sont des marques de Apple Inc., déposées aux Etats-Unis et dans d'autres pays/régions.

Android est une marque de Google LLC.

### libFLAC

Copyright (C) 2000-2009 Josh Coalson  
Copyright (C) 2011-2013 Xiph.Org Foundation

La redistribution et l'utilisation en formes source et binaire, avec ou sans modification, sont permises pourvu que les conditions suivantes soient respectées :

- Toute redistribution de code source doit être accompagnée de la mention du copyright correspondant, de la liste de conditions et de la clause de non-responsabilité ci-dessous.
- Les redistributions en forme binaire doivent reproduire l'avis de droits d'auteur ci-dessus, cette liste de conditions et la clause de non-responsabilité ci-dessous dans la documentation et/ou tout autre matériel fourni avec la distribution.
- Ni le nom de Xiph.org Foundation, ni celui de ses contributeurs ne peut être utilisé pour soutenir ou promouvoir des produits dérivés de ce logiciel sans autorisation spécifique écrite préalable.

CE LOGICIEL EST FOURNI PAR LES DETENEURS DU COPYRIGHT ET SES CONTRIBUTEURS « EN L'ETAT » SANS QUELQUE GARANTIE QUE CE SOIT, EXPRESSE OU IMPLICITE, INCLUANT MAIS SANS S'Y LIMITER, LES GARANTIES IMPLICITES DE QUALITE MARCHANDE ET DE CONVENANCE A UNE FIN PARTICULIERE. EN AUCUN CAS LA FONDATION OU SES CONTRIBUTEURS NE PEUVENT ETRE TENUS POUR RESPONSABLES D'UN QUELCONQUE DOMMAGE DIRECT, INDIRECT, ACCESSOIRE, PARTICULIER, EXEMPLAIRE OU CONSECUTIF (Y COMPRIS, MAIS SANS S'Y LIMITER, L'ACQUISITION DE PRODUITS OU SERVICES DE SUBSTITUTION ; LA PERTE DE JOUISSANCE, DE DONNEES OU DE BENEFICES ; OU LES PERTES D'EXPLOITATION) QUELLES QU'EN SOIENT LES CAUSES ET QUEL QUE SOIT LE TYPE DE RESPONSABILITE, CONTRACTUELLE, SANS FAUTE OU FONDEE SUR UN DELIT CIVIL (Y COMPRIS PAR NEGLIGENCE OU POUR UNE AUTRE CAUSE) RESULTANT D'UNE MANIERE OU D'UNE AUTRE DE L'UTILISATION DE CE LOGICIEL, MEME SI MENTION A ETE FAITE DE LA POSSIBILITE DE TELS DOMMAGES.

## Dépannage

La liste de contrôles suivante vous aidera à remédier aux problèmes que vous pourriez rencontrer avec cet appareil.

Avant de passer en revue la liste de contrôles ci-dessous, vérifiez les procédures de raccordement et d'utilisation.

Pour plus de détails sur l'utilisation du fusible et le retrait de l'appareil du tableau de bord, reportez-vous à la section « Raccordement/Installation » (page 24). Si le problème n'est pas résolu, visitez le site d'assistance indiqué sur la couverture arrière.

### Généralités

#### Absence de son ou son très faible.

- La position de la commande d'équilibre avant-arrière [FADER] n'est pas réglée pour un système à 2 haut-parleurs.
- Le volume de l'appareil et/ou du périphérique connecté est très faible.
  - Augmentez le volume de l'appareil et du périphérique connecté.

#### Aucun bip n'est émis.

- Un amplificateur de puissance en option est raccordé et vous n'utilisez pas l'amplificateur intégré.

#### Les stations mémorisées et l'heure sont effacées.

#### Le fusible a sauté.

#### Émission de bruit lorsque la position de la clé de contact est modifiée.

- Les câbles ne sont pas raccordés correctement au connecteur d'alimentation destiné aux accessoires du véhicule.

#### En cours de lecture ou de réception, le mode de démonstration démarre.

- Si aucune opération n'est effectuée pendant 5 minutes avec [DEMO-ON] activé, le mode de démonstration démarre.
  - Réglez [DEMO-OFF] (page 13).

#### L'affichage disparaît de la fenêtre d'affichage ou il n'apparaît pas.

- Les connecteurs sont sales (page 18).

---

### L'affichage/illumination clignote.

- L'alimentation est insuffisante.
  - Vérifiez que la batterie du véhicule fournit une alimentation suffisante à l'appareil. (L'alimentation requise est de 12 V CC.)

---

### Les touches de commande sont inopérantes.

#### Le disque ne s'éjecte pas.

- Le raccordement n'est pas correct.
  - Appuyez sur DSPL et EQ pendant plus de 2 secondes pour réinitialiser l'appareil. Le contenu stocké en mémoire est effacé.

---

### L'horloge n'est pas précise lorsqu'elle est réglée automatiquement.

- Les données d'horloge sur les ondes radio ne sont pas précises.
  - Réglez l'horloge manuellement (page 7).

---

## Réception radio

### La réception radio est mauvaise. Des parasites sont émis.

- Connectez l'antenne fermement.

---

### Il est impossible de syntoniser les fréquences comprises entre 65 MHz et 74 MHz en FM3.

- [AREA] est réglé sur [EUROPE].
  - Réglez [AREA] sur [RUSSIA] (page 13).

---

## RDS

### Réception impossible des services RDS (quand [AREA] est réglé sur [RUSSIA]).

- FM3 est sélectionné.
  - Sélectionnez FM1 ou FM2.
- Les services RDS ne sont pas disponibles dans la région actuelle.

---

### Une recherche (SEEK) commence après quelques secondes d'écoute.

- La station ne diffuse pas de programmes de radioguidage (fonction TP désactivée) ou le signal capté est faible.
  - Désactivez TA (page 9).

---

### Aucun message de radioguidage.

- Activez TA (page 9).
- La station n'émet pas de messages de radioguidage, malgré l'indication TP.
  - Réglez la fréquence pour capter une autre station.

---

### PTY affiche [- - - - -].

- La station en cours n'est pas une station RDS ou la réception radio est mauvaise.

---

### Le nom du service de l'émission clignote.

- Il n'existe aucune fréquence alternative pour la station actuelle.
  - Appuyez sur **◀◀/▶▶** (SEEK -/+ ) pendant que le nom du service de l'émission clignote. [PI SEEK] apparaît et l'appareil commence à chercher une autre fréquence avec les mêmes données PI (identification de programme).

---

## Lecture de CD

### La lecture du disque ne démarre pas.

- Le disque est défectueux ou sale.
- Les CD-R/CD-RW ne sont pas destinés à un usage audio (page 17).

---

### Impossible de lire des fichiers MP3/WMA.

- Le disque n'est pas compatible avec le format MP3/WMA et la version. Pour plus d'informations sur les disques et les formats reconnus, visitez le site d'assistance à l'adresse mentionnée sur la couverture arrière.

---

### Certains fichiers MP3/WMA exigent un délai plus long que d'autres avant le début de la lecture.

- La lecture des types de disques suivants exige un délai de démarrage plus long.
  - Disques comportant une hiérarchie de dossiers complexe.
  - Disques enregistrés en multisession.
  - Disques auxquels il est possible d'ajouter des données.

## Lecture de périphériques USB

**La lecture sur un périphérique USB exige un délai de démarrage plus long.**

→ Le périphérique USB contient des fichiers comportant une hiérarchie de dossiers complexe.

**Impossible de lire le fichier audio.**

→ Pour plus d'informations sur les formats pris en charge, consultez les « Spécifications » (page 19).  
Si le fichier audio est toujours impossible à lire, consultez le mode d'emploi fourni avec le périphérique USB ou contactez le fabricant du périphérique USB.

**Les opérations de saut d'album, saut d'éléments (Mode Saut) et de recherche de plage par nom (Quick-BrowZer) sont impossibles à exécuter.**

→ Réglez [USB MODE] sur [MSC/MTP] (page 14).

**Le son ne peut pas être reproduit pendant la lecture en mode Android.**

→ Vérifiez l'état de l'application de lecture audio sur le smartphone Android.

## Messages

Les messages suivants peuvent s'afficher ou clignoter pendant le fonctionnement.

**INVALID** : L'opération sélectionnée n'est peut-être pas valide.

**READ**

→ Attendez que la lecture des informations soit terminée et que la lecture commence automatiquement. Cela peut prendre un certain temps, en fonction de l'organisation des fichiers.

**\_ (trait de soulignement)** : impossible d'afficher le caractère.

## Pour la lecture de CD :

**CD ERROR**

→ Nettoyez le disque ou insérez-le correctement. Vérifiez également s'il n'est pas vierge ou défectueux.

**CD NO DISC**

→ Insérez un disque contenant des fichiers susceptibles d'être lus (page 19).

**CD NO MUSIC**

→ Insérez un disque contenant des fichiers susceptibles d'être lus (page 19).

**CD PUSH EJT** : le disque n'a pas pu être éjecté correctement.

→ Appuyez sur ▲ (Éjecter).

**LLLL ou ׀׀׀׀׀** : le début ou la fin du disque est atteint.

## Pour la lecture de périphériques USB :

**HUB NO SUPRT** : les concentrateurs USB ne sont pas pris en charge.

**IPD STOP** : La lecture de l'iPod est terminée.

→ Utilisez votre iPod/iPhone pour commencer la lecture.

**NOT SUPPORT ANDROID MODE**

→ Un périphérique USB ne prenant pas en charge AOA (Android Open Accessory) 2.0 est connecté à l'appareil quand [USB MODE] est réglé sur [ANDROID].  
– Réglez [USB MODE] sur [MSC/MTP] (page 14).

**USB ERROR**

→ Connectez à nouveau le périphérique USB.

**USB NO DEV**

→ Assurez-vous que le périphérique USB ou le câble USB est correctement raccordé.

**USB NO MUSIC**

→ Connectez un périphérique USB contenant des fichiers susceptibles d'être lus (page 19).

---

### USB NO SUPRT

→ Pour plus de détails sur la compatibilité de votre périphérique USB, visitez le site d'assistance indiqué sur la couverture arrière.

---

**USB OVERLOAD** : le périphérique USB est surchargé.

- Débranchez le périphérique USB, puis appuyez sur SRC pour sélectionner une autre source.
- Le périphérique USB est défectueux ou un périphérique non pris en charge est connecté.

---

### Pour la transmission RDS :

---

**NO AF** : aucune fréquence alternative.

→ Appuyez sur ◀◀/▶▶ (SEEK -/+ ) pendant que le nom du service de l'émission clignote. L'appareil commence à rechercher une autre fréquence avec les mêmes données d'identification de programme (PI) (l'indication [PI SEEK] apparaît).

---

**NO PI** : absence d'identification de programme. La station sélectionnée ne comporte pas de données PI (identification de programme).

→ Sélectionnez une autre station.

---

**NO TP** : aucun programme de radioguidage.

→ L'appareil continue à rechercher les stations TP.

---

### Pour utiliser la télécommande au volant :

---

#### ERROR

→ Recommencez l'enregistrement à partir de la fonction qui est à l'origine de l'erreur (page 14).

---

#### TIMEOUT

→ Essayez de procéder à l'enregistrement pendant que [REGISTER] clignote (pendant 6 secondes environ) (page 14).

---

### Pour le fonctionnement de la mise à jour du firmware :

---

**FILE ERROR** : le programme de mise à jour n'est pas stocké sur le périphérique USB.

→ Stockez le programme de mise à jour sur le périphérique USB, puis réessayez (page 17).

---

**UPDATE ERROR PRESS ENTER** : la mise à jour du firmware ne s'est pas terminée correctement.

→ Appuyez sur ENTER pour effacer le message, puis réessayez.  
Pendant la mise à jour, ne touchez pas la clé de contact sur la position OFF et ne retirez pas le périphérique USB (page 17).

Si ces solutions ne permettent pas d'améliorer la situation, contactez votre revendeur Sony le plus proche.

Si vous portez l'appareil à réparer en raison d'un problème de lecture de périphérique, apportez le périphérique utilisé au moment où le problème s'est produit.

### Attention

- **Acheminez tous les fils de masse jusqu'à un point de masse commun.**
- Veillez à ce qu'aucun fil ne soit coincé sous une vis ou happé par des pièces mobiles (par exemple, une glissière de siège).
- Avant d'effectuer les raccordements, coupez le contact du véhicule pour éviter les courts-circuits.
- Raccordez le câble d'alimentation ⑥ à l'appareil et aux haut-parleurs avant de le brancher sur le connecteur d'alimentation auxiliaire.
- Pour des raisons de sécurité, veillez à isoler avec du ruban isolant les extrémités libres des fils non raccordés.

### Précautions

- Choisissez soigneusement l'emplacement d'installation afin que l'appareil n'entrave pas la conduite normale.
- Évitez d'installer l'appareil dans des endroits soumis à la poussière, à la saleté, à des vibrations excessives ou à des températures élevées, notamment les rayons directs du soleil ou la proximité des conduites de chauffage.
- Utilisez exclusivement le matériel de fixation fourni afin de garantir une installation sûre.

#### Remarque sur le câble d'alimentation (jaune)

Lorsque vous raccordez cet appareil conjointement avec d'autres équipements stéréo, l'intensité nominale du circuit du véhicule auquel l'appareil est raccordé doit être supérieure à la somme des intensités nominales des fusibles de chaque composant.

#### Réglage de l'angle de fixation

Réglez l'angle de fixation afin qu'il soit inférieur à 30°.

## Liste des pièces pour installation

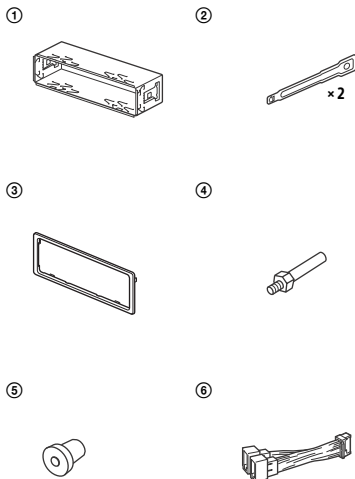

- Cette liste des pièces ne comprend pas tout le contenu de l'emballage.
- Le support ① et le tour de protection ③ sont fixés à l'appareil en usine. Avant de monter l'appareil, utilisez les clés de déblocage ② pour retirer le support ① de l'appareil. Pour plus d'informations, consultez la section « Retrait du tour de protection et du support » (page 27).
- Conservez les clés de déblocage ②, car vous en aurez besoin à l'avenir si vous décidez de retirer l'appareil de votre véhicule.

# Raccordement

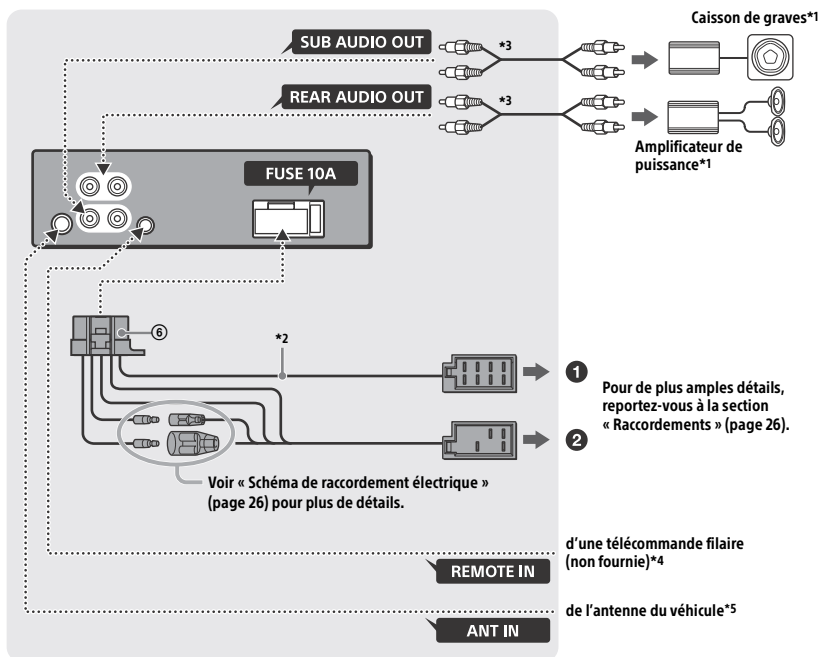

\*1 Non fourni

\*2 Impédance des haut-parleurs :  $4 \Omega - 8 \Omega \times 4$

\*3 Cordon à broches RCA (non fourni)

\*4 Selon le type de véhicule, utilisez un adaptateur pour la télécommande filaire (non fournie). Pour plus d'informations sur l'utilisation de la télécommande filaire, reportez-vous à la section « Utilisation de la télécommande filaire » (page 27).

\*5 Selon le type de véhicule, utilisez un adaptateur (non fourni) si vous ne parvenez pas à brancher le connecteur d'antenne.

## Raccordements

Si vous disposez d'une antenne électrique dépourvue de relais, vous risquez de l'endommager si vous raccordez cet appareil à l'aide du câble d'alimentation fourni ⑥.

### ① Vers le connecteur des haut-parleurs du véhicule

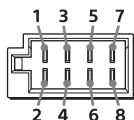

1	Haut-parleur arrière (droit)	⊕	Violet
2		⊖	Rayé violet/noir
3	Haut-parleur avant (droit)	⊕	Gris
4		⊖	Rayé gris/noir
5	Haut-parleur avant (gauche)	⊕	Blanc
6		⊖	Rayé blanc/noir
7	Haut-parleur arrière (gauche)	⊕	Vert
8		⊖	Rayé vert/noir

### ② Vers le connecteur d'alimentation du véhicule

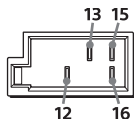

12	alimentation permanente	Jaune
13	antenne électrique/ amplificateur de puissance (REM OUT)	Rayé bleu/ blanc
15	alimentation commutée	Rouge
16	masse	Noir

## Connexion aisée d'un caisson de graves

Vous pouvez utiliser un caisson de graves sans amplificateur de puissance pour autant qu'il soit raccordé à un fil de haut-parleur arrière.

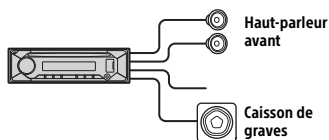

### Remarques

- La préparation des fils de haut-parleurs arrière est requise.
- Utilisez un caisson de graves dont l'impédance est comprise entre 4 Ω et 8 Ω et dont la puissance admissible est appropriée pour éviter qu'il soit endommagé.

## Raccordement de protection de la mémoire

Lorsque le câble d'alimentation jaune est raccordé, le circuit mémoire est toujours alimenté, même lorsque le contact est coupé.

## Raccordement des haut-parleurs

- Avant de raccorder les haut-parleurs, mettez l'appareil hors tension.
- Utilisez des haut-parleurs dont l'impédance est comprise entre 4 Ω et 8 Ω et dont la puissance admissible est appropriée pour éviter qu'ils soient endommagés.

## Schéma de raccordement électrique

Vérifiez le connecteur d'alimentation auxiliaire de votre véhicule et faites correspondre correctement les raccordements en fonction du véhicule.

### Connecteur d'alimentation auxiliaire

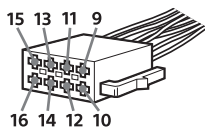



## Raccordement ordinaire

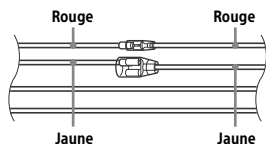

12	alimentation permanente	Jaune
15	alimentation commutée	Rouge

## Quand les positions des câbles rouge et jaune sont inversées

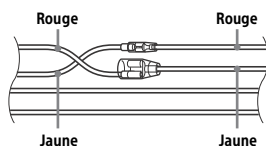

12	alimentation commutée	Jaune
15	alimentation permanente	Rouge

## Quand le véhicule est dépourvu de position ACC

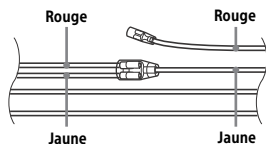

Après avoir fait correspondre correctement les raccordements et les câbles d'alimentation commutée, raccordez l'appareil à l'alimentation du véhicule. Si vous avez des questions et si vous rencontrez des problèmes pour le raccordement de cet appareil qui ne sont pas abordés dans ce mode d'emploi, contactez votre concessionnaire automobile.

## Utilisation de la télécommande filaire

- 1 Pour activer la télécommande filaire, réglez [STR CONTROL] sous [SET STEERING] sur [PRESET] (page 14).

## Installation

### Retrait du tour de protection et du support

Avant d'installer l'appareil, retirez son tour de protection ③ et son support ①.

- 1 Pincez les deux bords du tour de protection ③, puis retirez-le.

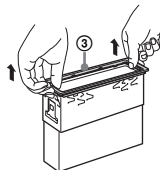

- 2 Insérez les deux clés de déblocage ② jusqu'à ce qu'elles émettent un déclic, enfoncez le support ①, puis dégagez l'appareil en le tirant vers le haut.

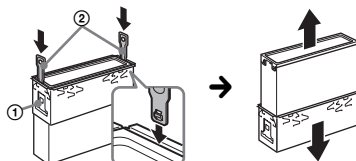

Dirigez le crochet vers l'intérieur.

## Montage de l'appareil dans le tableau de bord

Avant de procéder à l'installation, assurez-vous que les languettes des deux côtés du support ① sont inclinées de 2 mm vers l'intérieur.

- 1 Positionnez le support ① à l'intérieur du tableau de bord, puis pliez les griffes vers l'extérieur pour un ajustement serré.

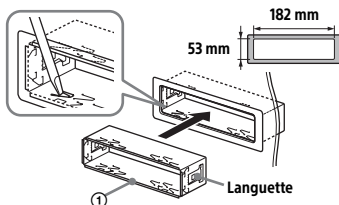

- 2 Montez l'appareil sur le support ①, puis fixez le tour de protection ③.

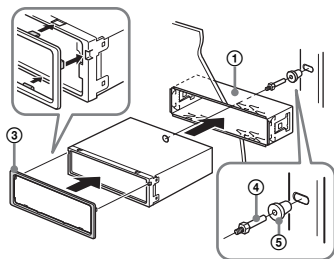

### Remarques

- Si les languettes sont droites ou si elles sont inclinées vers l'extérieur, l'appareil ne peut pas être installé correctement et il risque d'être expulsé.
- Assurez-vous que les 4 languettes du tour de protection ③ sont bien insérées dans les fentes de l'appareil.

## Retrait et fixation de la façade avant

Pour plus d'informations, reportez-vous à la section « Retrait de la façade avant » (page 7).

## Réinitialisation de l'appareil

Pour plus d'informations, reportez-vous à la section « Réinitialisation de l'appareil » (page 7).

## Remplacement du fusible

Lorsque vous remplacez le fusible, veillez à utiliser un fusible dont l'intensité nominale correspond à la valeur indiquée sur le fusible usagé. Si le fusible saute, vérifiez le branchement de l'alimentation et remplacez-le. Si le nouveau fusible saute également, il est possible que l'appareil soit défectueux. Dans ce cas, consultez votre revendeur Sony le plus proche.

Fusible (10 A)

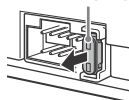



Per motivi di sicurezza, accertarsi di installare questo apparecchio sul cruscotto dell'auto perché la parte posteriore dell'apparecchio si scalda durante l'utilizzo.

Per ulteriori informazioni, consultare "Collegamenti e installazione" (pagina 24).

Fabbricato in Thailandia

Questo prodotto è classificato come prodotto laser di classe 1 secondo gli standard IEC/EN 60825-1:2007 e IEC/EN 60825-1:2014.

- Durata emissione: continua
- Uscita laser: meno di 55,8  $\mu$ W
- Lunghezza d'onda: da 775 nm a 800 nm

La targhetta indicante la tensione operativa e informazioni simili è situata nella parte inferiore del rivestimento.

La marcatura CE è valida esclusivamente nei paesi in cui è prevista per legge, principalmente nei paesi inclusi nello Spazio Economico europeo (EEA, European Economic Area).



Con la presente, Sony Corporation dichiara che questo apparecchio è conforme alla Direttiva 2014/53/UE.

Il testo completo della dichiarazione di conformità UE è disponibile al seguente indirizzo Internet:  
<http://www.compliance.sony.de/>

Questa apparecchiatura è destinata all'uso con versioni approvate del software, indicate nella Dichiarazione di Conformità UE.

Il software caricato su questa apparecchiatura è stato verificato ed è conforme ai requisiti essenziali della Direttiva 2014/53/UE.

La versione software può essere verificata nella voce di configurazione del firmware del menu di configurazione generale.

### **Avviso per i clienti: le seguenti informazioni riguardano esclusivamente gli apparecchi venduti in paesi in cui sono applicate le direttive UE**

Questo prodotto è stato fabbricato da o per conto di Sony Corporation.

Importatore UE: Sony Europe Limited.

Richieste all'importatore UE o relative alla conformità di prodotto in Europa devono essere indirizzate al rappresentante autorizzato del costruttore, Sony Belgium, bijkantoor van Sony Europe Limited, Da Vincilaan 7-D1 1935 Zaventem, in Belgio.



**Smaltimento delle batterie (pile e accumulatori) esauste e delle apparecchiature elettriche ed elettroniche a fine vita (applicabile in tutti i**

**Paesi dell'Unione Europea e negli altri Paesi con sistema di raccolta differenziata)**

Questo simbolo sul prodotto, batteria o imballo indica che il prodotto non deve essere considerato come un normale rifiuto domestico. Su talune batterie questo simbolo può essere utilizzato in combinazione con un simbolo chimico. Il simbolo chimico del piombo (Pb) è aggiunto se la batteria contiene più dello 0,004% di piombo. Assicurandovi che questi prodotti e le batterie siano smaltiti correttamente, contribuirete a prevenire potenziali conseguenze negative per l'ambiente e per la salute che potrebbero essere causate dal trattamento inappropriato dei medesimi prodotti o batterie. Il riciclo dei materiali aiuterà a preservare le risorse naturali. Nel caso di prodotti che per ragioni di sicurezza, prestazioni o integrità dei dati richiedano una connessione permanente con una batteria in essi incorporata, la stessa dovrà essere sostituita esclusivamente da personale qualificato. Per assicurarsi che la batteria sia trattata correttamente, si prega di consegnare i prodotti a fine vita in un centro di raccolta idoneo per il riciclo di apparecchiature elettriche ed elettroniche. Per tutte le altre batterie, si prega di consultare la sezione relativa alla rimozione sicura della batteria dal prodotto. Si prega di consegnare le batterie in un centro di

raccolta idoneo per il riciclo delle batterie esauste. Per informazioni più dettagliate sul riciclo di questi prodotti o batterie, si prega di contattare il vostro Comune, il servizio di smaltimento rifiuti ovvero il punto vendita presso il quale è stato acquistato il prodotto o la batteria. In caso di smaltimento abusivo di batterie o di apparecchiature elettriche ed elettroniche potrebbero essere applicate le sanzioni previste dalla normativa vigente (valido solo per l'Italia).

### **ATTENZIONE**

Il seguente intervallo di frequenza 65 – 74 MHz non è assegnato alla trasmissione audio secondo la tabella delle allocazioni comuni europee (ECA Table) e non può essere utilizzato in Europa.

#### **Avvertenza relativa all'installazione su un'auto sprovvista della posizione ACC (accessoria) sul blocchetto di accensione**

Assicurarsi di impostare la funzione AUTO OFF (pagina 13). L'apparecchio si spegne completamente e in modo automatico dopo l'intervallo di tempo impostato dal relativo spegnimento (o tenendo premuto OFF per 1 secondo), per evitare lo scaricamento della batteria. Se non viene impostata la funzione AUTO OFF, tenere premuto OFF fino alla disattivazione del display ogni volta che si spegne il motore.

#### **Dichiarazione di non responsabilità relativa a servizi offerti da terze parti**

I servizi offerti da terze parti possono essere cambiati, sospesi o interrotti senza preavviso. Sony declina ogni responsabilità in questo genere di situazioni.

---

# Indice

Guida alle parti e ai comandi. . . . . 5

---

## Operazioni preliminari

Rimozione del pannello anteriore. . . . . 7  
Azzeramento dell'apparecchio . . . . . 7  
Impostazione dell'orologio . . . . . 8  
Controllo della tensione della batteria . . . . 8  
Collegamento di un dispositivo USB. . . . . 8  
Collegamento di un altro dispositivo audio  
portatile. . . . . 8

---

## Ascolto della radio

Ascolto della radio . . . . . 9  
Utilizzo del sistema RDS (sistema dati  
radio) . . . . . 9

---

## Riproduzione

Riproduzione di un disco . . . . . 11  
Riproduzione di un dispositivo USB . . . . . 11  
Ricerca e riproduzione dei brani . . . . . 12

---

## Impostazioni

Disattivazione del modo DEMO . . . . . 13  
Operazioni di base delle impostazioni . . . 13  
Impostazione generale (GENERAL) . . . . . 13  
Impostazione dell'audio (SOUND) . . . . . 15  
Impostazione del display (DISPLAY) . . . . . 16

---

## Informazioni aggiuntive

Aggiornamento del firmware . . . . . 17  
Precauzioni . . . . . 17  
Manutenzione. . . . . 18  
Caratteristiche tecniche . . . . . 19  
Guida alla soluzione dei problemi . . . . . 20  
Messaggi . . . . . 22

---

## Collegamenti e installazione

Attenzione. . . . . 24  
Elenco dei componenti per  
l'installazione . . . . . 24  
Connessioni. . . . . 25  
Installazione . . . . . 27

# Guida alle parti e ai comandi

## Unità principale

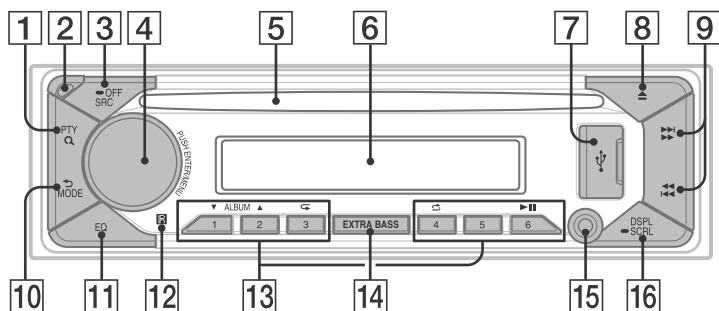

### 1 PTY (tipo di programma)

Per selezionare PTY in RDS.

#### Q (sfoglia) (pagina 12)

Per impostare il modo sfoglia durante la riproduzione.

(Non disponibile quando è collegato un dispositivo USB in modalità Android™ o un iPod.)

### 2 Tasto rilascio pannello anteriore

### 3 SRC (sorgente)

Per accendere l'apparecchio.

Per cambiare la sorgente.

#### ● OFF

Tenere premuto per 1 secondo per disattivare la sorgente e visualizzare l'orologio.

Tenere premuto per più di 2 secondi per spegnere l'apparecchio e disattivare il display.

### 4 Manopola di controllo

Ruotare per regolare il volume.

#### PUSH ENTER

Per impostare la voce selezionata.

Premere SRC, ruotare e quindi premere per cambiare la sorgente (timeout dopo 2 secondi).

#### MENU

Per aprire il menu di impostazione.

### 5 Alloggiamento del disco

### 6 Finestra del display

### 7 Porta USB

### 8 ▲ (espulsione disco)

### 9 ◀▶ (SEEK +/-)

Per sintonizzare automaticamente le stazioni radio. Tenere premuto per sintonizzarle manualmente.

#### ◀▶ (prec/succ)

#### ◀▶ (indietro/avanti rapido)

### 10 ↶ (indietro)

Per tornare al display precedente.

#### MODE (pagina 9)

### 11 EQ (equalizzatore)

Per selezionare una curva dell'equalizzatore.

### 12 Ricettore del telecomando

### **13 Tasti numerici (da 1 a 6)**

Per ricevere le stazioni radio memorizzate. Tenere premuto per memorizzare le stazioni.

#### **ALBUM ▼/▲**

Per saltare un album per un apparecchio audio. Tenere premuto per saltare gli album in modo continuo.

(Non disponibile quando è collegato un dispositivo USB in modalità Android o un iPod.)

#### **↶ (ripeti)**

(Non disponibile quando è collegato un dispositivo USB in modalità Android.)

#### **↷ (ordine casuale)**

(Non disponibile quando è collegato un dispositivo USB in modalità Android.)

#### **▶|| (riproduzione/pausa)**

### **14 EXTRA BASS**

Per rafforzare il suono dei bassi in sincronizzazione con il livello del volume. Premere per cambiare l'impostazione EXTRA BASS: [1], [2], [OFF].

### **15 Presa di ingresso AUX**

### **16 DSPL (display)**

Premere per cambiare le voci sul display.

#### **● SCRL (scorrimento)**

Tenere premuto per scorrere le voci del display.



## Operazioni preliminari

### Rimozione del pannello anteriore

Per evitare il furto dell'apparecchio, è possibile rimuoverne il pannello anteriore.

- 1 Tenere premuto OFF ① fino allo spegnimento dell'apparecchio, quindi premere il tasto rilascio pannello anteriore ②, infine tirare il pannello verso di sé per estrarlo.

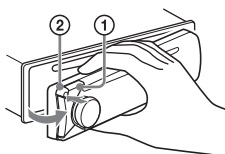

#### Segnale di avvertimento

Se la chiave di accensione viene impostata sulla posizione OFF senza che il pannello anteriore sia stato rimosso, viene emesso per alcuni secondi un segnale acustico di avvertimento. Tale segnale viene emesso solo se è in uso l'amplificatore incorporato.

### Installazione del pannello anteriore

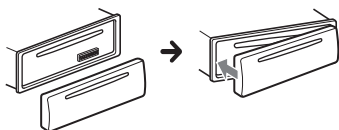

## Azzeramento dell'apparecchio

Prima di utilizzare l'apparecchio per la prima volta, dopo la sostituzione della batteria dell'auto o dopo avere effettuato modifiche ai collegamenti, è necessario azzerare l'apparecchio stesso.

- 1 Premere DSPL ed EQ per più di 2 secondi.

#### Nota

In seguito all'azzeramento dell'apparecchio verranno cancellate le impostazioni dell'orologio e alcune funzioni memorizzate.

### Impostazione dell'area/regione

Dopo l'azzeramento dell'apparecchio, viene visualizzato il display di impostazione dell'area/regione.

- 1 Premere ENTER mentre è visualizzato [SET AREA].  
Viene visualizzata l'area/regione impostata attualmente.
- 2 Ruotare la manopola di controllo per selezionare [EUROPE] o [RUSSIA], quindi premere la manopola.
- 3 Ruotare la manopola di controllo per selezionare [YES] o [NO], quindi premere la manopola.

Se viene modificata l'impostazione area/regione, l'apparecchio si azzerà e quindi viene visualizzato l'orologio.

Questa impostazione può essere configurata nel menu di impostazione generale (pagina 13).

## Impostazione dell'orologio

- 1 Premere MENU, ruotare la manopola di controllo per selezionare [GENERAL], quindi premere la manopola.
- 2 Ruotare la manopola di controllo per selezionare [SET CLOCK], quindi premere la manopola.
- 3 Ruotare la manopola di controllo per selezionare [MANUAL], quindi premere la manopola.  
L'indicazione dell'ora lampeggia.
- 4 Ruotare la manopola di controllo per impostare l'ora e i minuti.  
Per passare da una cifra all'altra dell'indicazione digitale, premere ◀◀ / ▶▶ (SEEK -/+).
- 5 Dopo aver impostato i minuti, premere MENU.  
L'impostazione è completata e l'orologio viene attivato.

### Per visualizzare l'orologio

Premere DSPL.

### Per impostare l'orologio automaticamente

Selezionare [AUTO <RDS>] al punto 3.

## Controllo della tensione della batteria

È possibile controllare la tensione attuale della batteria. (Non disponibile quando la sorgente è disattivata ed è visualizzato l'orologio.)

- 1 Premere più volte DSPL fino a visualizzare la tensione della batteria sul display.

## Collegamento di un dispositivo USB

- 1 Abbassare il volume sull'apparecchio.
- 2 Collegare il dispositivo USB all'apparecchio.

Per collegare un iPod/iPhone, utilizzare il cavo di collegamento USB per iPod (non in dotazione).

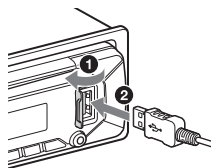

## Collegamento di un altro dispositivo audio portatile

- 1 Spegnerne il dispositivo audio portatile.
- 2 Abbassare il volume sull'apparecchio.
- 3 Collegare il dispositivo audio portatile alla presa di ingresso AUX (minipresa stereo) sull'apparecchio con un cavo di collegamento (non in dotazione)\*.

\* Assicurarsi di utilizzare una spina dritta.

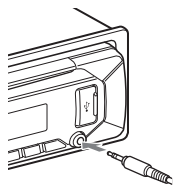

- 4 Premere SRC per selezionare [AUX].

### Per adeguare il livello del volume del dispositivo collegato ad altre sorgenti

Avviare la riproduzione del dispositivo audio portatile collegato selezionando un volume moderato e impostare il consueto volume di ascolto sull'apparecchio.

Premere MENU, quindi selezionare [SOUND] → [SET AUX VOL] (pagina 15).

## Ascolto della radio

### Ascolto della radio

Per ascoltare la radio, premere SRC per selezionare [TUNER].

### Memorizzazione automatica (BTM)

- 1 Premere MODE per cambiare banda (FM1, FM2, FM3 o MW/LW).
- 2 Premere MENU, ruotare la manopola di controllo per selezionare [GENERAL], quindi premere la manopola.
- 3 Ruotare la manopola di controllo per selezionare [SET BTM], quindi premere la manopola.  
L'apparecchio memorizza le stazioni in corrispondenza dei tasti numerici in base all'ordine delle frequenze.

### Sintonizzazione

- 1 Premere MODE per cambiare banda (FM1, FM2, FM3 o MW/LW).
- 2 Eseguire la sintonizzazione.  
Sintonizzazione manuale  
Tenere premuto ◀◀/▶▶ (SEEK -/+) per individuare la frequenza approssimativa, quindi premere più volte ◀◀/▶▶ (SEEK -/+) per sintonizzarsi con precisione sulla frequenza desiderata.  
Sintonizzazione automatica  
Premere ◀◀/▶▶ (SEEK -/+).  
La ricerca si arresta non appena l'apparecchio riceve una stazione.

### Memorizzazione manuale

- 1 Durante la ricezione della stazione che si desidera memorizzare, tenere premuto un tasto numerico (da 1 a 6) fino a visualizzare [MEM].

### Ricezione delle stazioni memorizzate

- 1 Selezionare la banda, quindi premere un tasto numerico (da 1 a 6).

### Utilizzo del sistema RDS (sistema dati radio)

#### Impostazione delle funzioni AF (frequenze alternative) e TA (notiziari sul traffico)

AF sintonizza continuamente la stazione con il segnale più potente, mentre TA fornisce informazioni o trasmette programmi correnti relativi al traffico (TP), se disponibili.

- 1 Premere MENU, ruotare la manopola di controllo per selezionare [GENERAL], quindi premere la manopola.
- 2 Ruotare la manopola di controllo per selezionare [SET AF/TA], quindi premere la manopola.
- 3 Ruotare la manopola di controllo per selezionare [SET AF-ON], [SET TA-ON], [SET AF/TA-ON] o [SET AF/TA-OFF], quindi premere la manopola.

#### Memorizzazione di stazioni RDS con impostazione AF e TA

È possibile preselezionare le stazioni RDS insieme all'impostazione AF/TA. Impostare AF/TA, quindi memorizzare la stazione mediante la funzione BTM o manualmente. Se si utilizza il modo di preselezione manuale, è possibile preselezionare anche le stazioni non RDS.

#### Ricezione dei notiziari di emergenza

Se è attivato il modo AF o TA, gli annunci di emergenza interrompono automaticamente la riproduzione della sorgente selezionata.

## Regolazione del livello del volume durante la ricezione di un notiziario sul traffico

Il livello del volume viene memorizzato anche per i notiziari sul traffico successivi, indipendentemente dal normale livello del volume.

## Mantenimento del programma regionale (REGIONAL)

Quando sono attivate le funzioni AF e REGIONAL, la stazione sintonizzata non verrà sostituita da un'altra stazione regionale con segnale più potente. Se si intende lasciare tale area di ricezione regionale, impostare [SET REGIONAL] in [GENERAL] su [SET REG-OFF] durante la ricezione FM (pagina 14).

Questa funzione non è disponibile nel Regno Unito e in altre aree.

## Funzione Local Link (solo per il Regno Unito)

Questa funzione consente di selezionare altre stazioni locali della stessa area, anche se non sono memorizzate in corrispondenza dei tasti numerici.

Durante la ricezione FM, premere un tasto numerico (da 1 a 6) in corrispondenza del quale è memorizzata una stazione locale.

Entro 5 secondi, premere nuovamente il tasto numerico della stazione locale.

Ripetere questa procedura fino alla ricezione della stazione locale.

## Selezione del modo PTY (tipo di programma)

- 1 Premere PTY durante la ricezione FM.
- 2 Ruotare la manopola di controllo fino a visualizzare il tipo di programma desiderato, quindi premere la manopola.

L'apparecchio avvia la ricerca di una stazione che trasmette il tipo di programma selezionato.

## Tipi di programmi

---

**NEWS** (notizie), **AFFAIRS** (attualità), **INFO** (informazione), **SPORT** (programmi sportivi), **EDUCATE** (programmi educativi), **DRAMA** (teatro), **CULTURE** (programmi culturali), **SCIENCE** (programmi scientifici), **VARIED** (varie), **POP M** (musica pop), **ROCK M** (musica rock), **EASY M** (musica d'ascolto), **LIGHT M** (musica classica leggera), **CLASSICS** (musica classica impegnata), **OTHER M** (altro tipo di musica), **WEATHER** (meteo), **FINANCE** (finanza), **CHILDREN** (programmi per bambini), **SOCIAL** (società), **RELIGION** (religione), **PHONE IN** (telefonate in diretta), **TRAVEL** (viaggi), **LEISURE** (tempo libero), **JAZZ** (musica jazz), **COUNTRY** (musica country), **NATION M** (musica nazionale), **OLDIES** (musica evergreen), **FOLK M** (musica folk), **DOCUMENT** (documentari)

---

## Riproduzione

### Riproduzione di un disco

- 1 Inserire il disco (lato con l'etichetta rivolto verso l'alto).

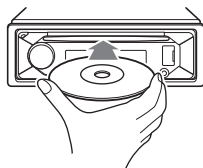

Viene avviata la riproduzione automaticamente.

### Riproduzione di un dispositivo USB

Nelle presenti Istruzioni per l'uso il termine "iPod" viene utilizzato come denominazione generica per le funzioni iPod su iPod e iPhone, salvo quando diversamente specificato dal testo o dalle figure.

Per ulteriori informazioni sulla compatibilità dell'iPod in uso, consultare "Informazioni sull'iPod" (pagina 18) o visitare il sito Web di assistenza indicato sulla retrocopertina.

È possibile utilizzare dispositivi USB di tipo AOA (Android Open Accessory) 2.0, MSC (memorizzazione di massa) e MTP (protocollo di trasferimento dei file multimediali)\* compatibili con lo standard USB. A seconda del dispositivo USB, sull'apparecchio è possibile selezionare la modalità Android o MSC/MTP. Potrebbero essere necessari alcuni lettori di supporti digitali o smartphone Android per impostare la modalità MTP.

\* Per es. una chiavetta USB, un lettore di supporti digitali, uno smartphone Android

#### Note

- Per ulteriori informazioni sulla compatibilità del dispositivo USB in uso, visitare il sito di assistenza riportato sulla retrocopertina.
- Gli smartphone con Android 4.1 o versioni successive supportano Android Open Accessory 2.0 (AOA 2.0). Ciononostante, alcuni smartphone potrebbero non supportare completamente AOA 2.0 pur avendo installato Android 4.1 o versioni successive. Per ulteriori informazioni sulla compatibilità dello smartphone Android in uso, visitare il sito di assistenza riportato sulla retrocopertina.
- Non è supportata la riproduzione dei file riportati di seguito.
  - MP3/WMA/FLAC:
    - file protetti da copyright
    - file DRM (gestione dei diritti digitali)
    - file audio multicanale
  - MP3/WMA:
    - file con compressione senza perdita di dati

Prima di eseguire una connessione, selezionare la modalità USB (modalità Android o modalità MSC/MTP) a seconda del dispositivo USB (pagina 14).

- 1 Collegare un dispositivo USB alla porta USB (pagina 8).

Viene avviata la riproduzione.

Se un dispositivo è già collegato, per avviare la riproduzione premere SRC per selezionare [USB] (sul display viene visualizzata la dicitura [IPD] quando l'iPod è stato riconosciuto).

- 2 Regolare il volume sul presente apparecchio.

#### Per interrompere la riproduzione

Tenere premuto OFF per 1 secondo.

#### Per rimuovere il dispositivo

Interrompere la riproduzione, quindi rimuovere il dispositivo.



#### Precauzione per iPhone

Quando si connette un iPhone tramite USB, il volume delle chiamate telefoniche è controllato dall'iPhone, non dall'apparecchio. Non aumentare accidentalmente il volume sull'apparecchio durante una chiamata in quanto alla fine della chiamata il suono potrebbe essere troppo forte.

## Ricerca e riproduzione dei brani

### Riproduzione ripetuta e in ordine casuale

Non disponibile quando è collegato un dispositivo USB in modalità Android.

- 1 Durante la riproduzione, premere più volte  (ripeti) o  (ordine casuale) per selezionare il modo di riproduzione desiderato.

La riproduzione nel modo di riproduzione selezionato potrebbe impiegare qualche tempo ad avviarsi.

I modi di riproduzione disponibili variano a seconda della sorgente audio selezionata.

### Ricerca di un brano in base al nome (Quick-BrowZer™)

Non disponibile quando è collegato un dispositivo USB in modalità Android o un iPod.

- 1 Durante la riproduzione di un CD o di un dispositivo USB, premere  (sfoglia)\* per visualizzare l'elenco delle categorie di ricerca.

Quando viene visualizzato l'elenco dei brani, premere più volte  (indietro) per visualizzare la categoria di ricerca desiderata.

\* Durante la riproduzione USB, premere  (sfoglia) per più di 2 secondi per tornare direttamente all'inizio dell'elenco delle categorie.

- 2 Ruotare la manopola di controllo per selezionare la categoria di ricerca desiderata, quindi premerla per confermare.
- 3 Ripetere il punto 2 per cercare il brano desiderato.  
Viene avviata la riproduzione.

#### Per annullare il modo Quick-BrowZer

Premere  (sfoglia).

### Ricerca mediante la modalità salto delle voci (Modo Jump)

Non disponibile quando è collegato un dispositivo USB in modalità Android o un iPod.

- 1 Durante la riproduzione di un CD o di un dispositivo USB, premere  (sfoglia).

- 2 Premere  (SEEK +).

- 3 Ruotare la manopola di controllo per selezionare la voce.

L'elenco viene saltato in incrementi pari al 10% del numero totale di voci.

- 4 Premere ENTER per tornare al modo Quick-BrowZer.

Viene visualizzata la voce selezionata.

- 5 Ruotare la manopola di controllo per selezionare la voce desiderata, quindi premere la manopola.

Viene avviata la riproduzione.

## Impostazioni

### Disattivazione del modo DEMO

È possibile disattivare il display di dimostrazione che viene visualizzato quando la sorgente è disattivata ed è visualizzato l'orologio.

- 1 Premere MENU, ruotare la manopola di controllo per selezionare [GENERAL], quindi premere la manopola.
- 2 Ruotare la manopola di controllo per selezionare [SET DEMO], quindi premere la manopola.
- 3 Ruotare la manopola di controllo per selezionare [SET DEMO-OFF], quindi premere la manopola.  
L'impostazione è completata.
- 4 Premere due volte ↶ (indietro).  
Il display torna al modo di ricezione/riproduzione normale.

### Operazioni di base delle impostazioni

È possibile impostare voci nelle seguenti categorie di impostazioni:

Impostazione generale (GENERAL),  
impostazione dell'audio (SOUND),  
impostazione del display (DISPLAY)

- 1 Premere MENU.
- 2 Ruotare la manopola di controllo per selezionare la categoria di impostazione, quindi premere la manopola.  
Le voci che possono essere impostate sono diverse a seconda della sorgente e delle impostazioni.
- 3 Ruotare la manopola di controllo per selezionare le opzioni, quindi premere la manopola.

### Per tornare al display precedente

Premere ↶ (indietro).

### Impostazione generale (GENERAL)

#### AREA (area)

Consente di specificare l'area/la regione in cui utilizzare questo apparecchio: [EUROPE], [RUSSIA].

Se viene modificata l'area/la regione impostata, l'apparecchio si azzerà e quindi viene visualizzato l'orologio. (Disponibile solo quando la sorgente è disattivata ed è visualizzato l'orologio.)

#### DEMO (dimostrazione)

Consente di attivare/disattivare la dimostrazione: [ON], [OFF].

#### CLOCK (orologio) (pagina 8)

Consente di impostare l'orologio: [AUTO <RDS>], [MANUAL].

#### CAUT ALM (segnale di avvertimento)

Consente di attivare/disattivare il segnale di avvertimento: [ON], [OFF] (pagina 7). (Disponibile solo quando la sorgente è disattivata ed è visualizzato l'orologio.)

#### BEEP (segnale acustico)

Consente di attivare/disattivare il segnale acustico: [ON], [OFF].

#### AUTO OFF (spegnimento automatico)

Consente di disattivare automaticamente dopo un determinato intervallo di tempo l'apparecchio quando l'apparecchio è disattivato ed è visualizzato l'orologio (premere OFF per 1 secondo): [ON] (30 minuti), [OFF].

---

## **STEERING** (telecomando da volante)

Consente di registrare/azzerare le impostazioni del telecomando da volante.

(Disponibile solo quando la sorgente è disattivata ed è visualizzato l'orologio.)

### **STR CONTROL** (controllo dallo sterzo)

Consente di selezionare il modo di immissione del telecomando collegato.

Per prevenire problemi di funzionamento, prima dell'uso accertarsi di fare corrispondere il modo di immissione con il telecomando collegato.

#### **CUSTOM** (personalizzato)

Modo di immissione per il telecomando da volante

#### **PRESET** (preselezione)

Modo di immissione per il telecomando cablato che esclude il telecomando da volante  
(Selezionato automaticamente quando è eseguito [RESET CUSTOM].)

### **EDIT CUSTOM** (modifica personalizzazioni)

Consente di registrare le funzioni (SOURCE, ATT, VOL +/-, SEEK +/-) sul telecomando da volante:

- 1 Ruotare la manopola di controllo per selezionare la funzione che si desidera assegnare al telecomando da volante, quindi premere la manopola.
- 2 Mentre [REGISTER] lampeggia, tenere premuto il tasto sul telecomando da volante che si desidera assegnare alla funzione. Una volta completata la registrazione, viene visualizzato [REGISTERED].
- 3 Per registrare altre funzioni, ripetere i passi 1 e 2.

(Disponibile solo se [STR CONTROL] è impostato su [CUSTOM].)

### **RESET CUSTOM** (azzeramento personalizzazioni)

Consente di azzerare le funzioni registrate del telecomando da volante: [YES], [NO].  
(Disponibile solo se [STR CONTROL] è impostato su [CUSTOM].)

## **Note**

- Durante la definizione delle impostazioni, sono disponibili soltanto i tasti sull'apparecchio. Per ragioni di sicurezza, parcheggiare l'auto prima di definire queste impostazioni.
- Se si verifica un errore durante la registrazione, tutte le informazioni registrate in precedenza rimangono memorizzate. Riavviare la registrazione dalla funzione con cui si è verificato l'errore.
- Questa funzione potrebbe non essere disponibile su alcuni veicoli. Per ulteriori informazioni sulla compatibilità del veicolo in uso, visitare il sito Web relativo all'assistenza riportato sulla retrocopertina.

---

## **USB MODE** (modo USB)

Consente di modificare la modalità USB: [ANDROID], [MSC/MTP].

(Disponibile solo se è selezionata la sorgente USB.)

---

## **AF/TA** (frequenze alternative/notiziari sul traffico)

Consente di selezionare l'impostazione frequenze alternative (AF) e notiziari sul traffico (TA): [AF-ON], [TA-ON], [AF/TA-ON], [AF/TA-OFF].

(Disponibile quando è selezionata qualsiasi sorgente.)

---

## **REGIONAL** (regionale)

Consente di limitare la ricezione a una regione specifica: [ON], [OFF].

(Disponibile solo durante la ricezione FM.)

---

## **BTM** (memorizzazione automatica delle emittenti con sintonia migliore) (pagina 9)

(Disponibile solo se è selezionato il sintonizzatore.)



---

## **FIRMWARE** (firmware)

(Disponibile solo quando la sorgente è disattivata ed è visualizzato l'orologio.)  
Consente di controllare/aggiornare la versione del firmware. Per ulteriori informazioni, visitare il sito di assistenza riportato sulla retrocopertina.

### **FW VERSION** (versione del firmware)

Visualizza la versione del firmware corrente.

### **FW UPDATE** (aggiornamento del firmware)

Avvia la procedura di aggiornamento del firmware: [YES], [NO].

L'aggiornamento del firmware necessita di alcuni minuti per essere completato. Durante l'aggiornamento, non impostare la chiave di accensione sulla posizione OFF e non rimuovere il dispositivo USB.

---

---

## **Impostazione dell'audio (SOUND)**

Questo menu di impostazione non è disponibile quando la sorgente è disattivata ed è visualizzato l'orologio.

---

### **EQ10 PRESET** (EQ10 preselezionato)

Consente di selezionare una curva dell'equalizzatore scegliendo tra 10 curve dell'equalizzatore oppure di disattivare la curva:

[OFF], [R&B], [ROCK], [POP], [HIP-HOP], [EDM], [JAZZ], [SOUL], [COUNTRY], [KARAOKE]\*, [CUSTOM].

È possibile memorizzare l'impostazione della curva dell'equalizzatore per ciascuna sorgente.

\* [KARAOKE] riduce l'audio vocale, ma non è in grado di rimuoverlo completamente durante la riproduzione. Inoltre, l'uso di un microfono non è supportato.

---

### **EQ10 CUSTOM** (EQ10 personalizzato)

Consente di impostare [CUSTOM] di EQ10. Impostazioni della curva dell'equalizzatore: [BAND1] - [BAND10] (32 Hz, 63 Hz, 125 Hz, 250 Hz, 500 Hz, 1 kHz, 2 kHz, 4 kHz, 8 kHz, 16 kHz).

Il livello del volume può essere regolato in incrementi di 1 dB, da -6 dB a +6 dB.

---

---

## **BALANCE** (bilanciamento)

Consente di regolare il bilanciamento dell'audio: [RIGHT-15] - [CENTER] - [LEFT-15].

---

## **FADER** (attenuatore)

Consente di regolare il livello relativo: [FRONT-15] - [CENTER] - [REAR-15].

---

## **S.WOOFER** (subwoofer)

### **SW LEVEL** (livello subwoofer)

Consente di regolare il volume del subwoofer: [+6 dB] - [0 dB] - [-6 dB]. ([ATT] viene visualizzato con il valore minimo.)

### **SW PHASE** (fase del subwoofer)

Consente di selezionare la fase del subwoofer: [SUB NORM], [SUB REV].

### **LPF FREQ** (frequenza filtro passa basso)

Consente di selezionare la frequenza di taglio del subwoofer: [80Hz], [100Hz], [120Hz].

---

## **HPF FREQ** (frequenza filtro passa alto)

Consente di selezionare la frequenza di taglio del diffusore anteriore/posteriore: [OFF], [80Hz], [100Hz], [120Hz].

---

## **AUX VOL** (volume AUX)

Consente di regolare il livello del volume di ciascun apparecchio ausiliario collegato: [+18 dB] - [0 dB] - [-8 dB]. Questa impostazione elimina la necessità di regolare il livello del volume tra sorgenti diverse.  
(Disponibile solo se è selezionato AUX.)

---

---

## Impostazione del display (DISPLAY)

---

### **DIMMER** (attenuatore)

Consente di modificare la luminosità del display: [OFF], [ON], [CLK] (orologio).

Per impostare questa funzione in modo che sia attiva solo durante il periodo di tempo impostato, selezionare [CLK], quindi impostare l'ora di inizio e di fine.

– Per impostare la luminosità quando la funzione di attenuazione di luminosità è attivata:

Impostare [DIMMER] su [ON], quindi regolare [BRIGHTNESS].

– Per impostare la luminosità quando la funzione di attenuazione di luminosità è disattivata:

Impostare [DIMMER] su [OFF], quindi regolare [BRIGHTNESS].

L'impostazione della luminosità regolata è salvata e viene applicata quando la funzione di attenuazione della luminosità è attivata o disattivata.

---

### **BRIGHTNESS** (luminosità)

Consente di regolare la luminosità del display. Il livello di luminosità è regolabile: [1] – [10].

---

### **BUTTON-C** (colore dei pulsanti)

Consente di impostare un colore predefinito o personalizzato per i pulsanti.

**COLOR** (colore)

Consente di selezionare uno dei 15 colori preimpostati o 1 colore personalizzato.

**CUSTOM-C** (colore personalizzato)

Consente di registrare un colore personalizzato per i pulsanti.

**RGB RED, RGB GRN, RGB BLUE**

Gamma di regolazione dei colori: [0] – [32] ([0] non può essere impostato per tutte le gamme di colore).

---

### **DSPL-C** (colore del display)

Consente di impostare un colore predefinito o personalizzato per il display.  
**COLOR** (colore)

Consente di selezionare uno dei 15 colori preimpostati o 1 colore personalizzato.

**CUSTOM-C** (colore personalizzato)

Consente di registrare un colore personalizzato per il display.

**RGB RED, RGB GRN, RGB BLUE**

Gamma di regolazione dei colori: [0] – [32] ([0] non può essere impostato per tutte le gamme di colore).

---

### **SND SYNC** (sincronizzazione audio)

Consente di attivare la sincronizzazione dell'illuminazione con l'audio: [ON], [OFF]. (Non disponibile quando non è selezionata nessuna sorgente ed è visualizzato l'orologio.)

---

### **AUTO SCR** (scorrimento automatico)

Consente di fare scorrere automaticamente le voci composte da molti caratteri: [ON], [OFF].

(Non disponibile quando è selezionato AUX o il sintonizzatore.)

## Informazioni aggiuntive

### Aggiornamento del firmware

Per aggiornare il firmware, visitare il sito dedicato all'assistenza riportato sulla retrocopertina e seguire le istruzioni online.

#### Nota

Durante l'aggiornamento, non rimuovere il dispositivo USB.

### Precauzioni

- Non lasciare il pannello anteriore o dispositivi audio sul cruscotto.
- Quando l'apparecchio è acceso, l'antenna elettrica si estende automaticamente.
- Non bagnare l'apparecchio.

#### Formazione di condensa

Non bagnare i dischi. Quando all'interno dell'apparecchio si è formata della condensa, rimuovere il disco e attendere per circa un'ora fino a quando non si asciuga. Diversamente, l'apparecchio non funzionerà correttamente.

#### Note sui dischi

- Non esporre i dischi alla luce solare diretta o a fonti di calore, quali condotti d'aria calda, né lasciarli all'interno di un'auto parcheggiata alla luce solare diretta.
- Pulire i dischi con un panno di pulizia procedendo dal centro verso l'esterno. Non utilizzare solventi quale benzene, trielina o detergenti disponibili in commercio.



- Questo apparecchio è stato progettato per la riproduzione di dischi conformi allo standard CD (Compact Disc). I DualDisc e alcuni dischi audio codificati mediante tecnologie di protezione dei diritti d'autore non sono conformi allo standard Compact Disc (CD), pertanto potrebbe non essere possibile riprodurli mediante il presente apparecchio.
- Dischi NON riproducibili mediante il presente apparecchio
  - Dischi su cui sono applicati etichette, adesivi oppure nastro o carta adesivi. Diversamente, potrebbe verificarsi un problema di funzionamento oppure il disco potrebbe venire danneggiato.
  - Dischi dalla forma irregolare (ad esempio, a forma di cuore, quadrato o stella). Diversamente, è possibile causare problemi di funzionamento all'apparecchio.
  - Dischi da 8 cm.

#### Note sui dischi CD-R/CD-RW

- Se il disco multisessione inizia con una sessione CD-DA, viene riconosciuto come disco CD-DA e le altre sessioni non vengono riprodotte.
- Dischi NON riproducibili mediante il presente apparecchio
  - CD-R/CD-RW con scarsa qualità di registrazione.
  - CD-R/CD-RW registrati mediante un dispositivo di registrazione incompatibile.
  - CD-R/CD-RW finalizzati in modo non corretto.
  - CD-R/CD-RW diversi da quelli registrati nel formato CD audio o nel formato MP3 conforme allo standard ISO9660 Level 1/Level 2, Joliet/Romeo o multisessione.

## Ordine di riproduzione dei file audio

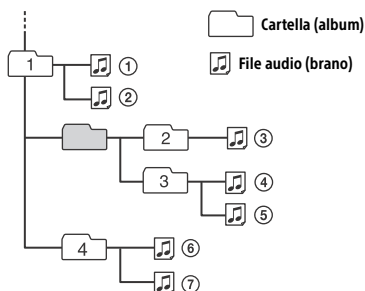

## Informazioni sull'iPod

- È possibile effettuare il collegamento ai modelli di iPod riportati di seguito. Prima dell'uso, aggiornare i dispositivi iPod all'ultima versione del software.

Modelli iPhone/iPod compatibili

Modello compatibile	USB
iPhone X	✓
iPhone 8	✓
iPhone 8 Plus	✓
iPhone 7	✓
iPhone 7 Plus	✓
iPhone SE	✓
iPhone 6s	✓
iPhone 6s Plus	✓
iPhone 6	✓
iPhone 6 Plus	✓
iPhone 5s	✓
iPhone 5c	✓
iPhone 5	✓
iPhone 4s	✓
iPod touch (6ª generazione)	✓
iPod touch (5ª generazione)	✓
iPod nano (7ª generazione)	✓

- L'uso dell'adesivo Made for Apple indica che un accessorio è stato progettato per essere collegato specificatamente al prodotto Apple indicato ed è stato certificato dallo sviluppatore per soddisfare gli standard di prestazioni di Apple. Apple non si assume alcuna responsabilità in merito al funzionamento del dispositivo o alla conformità con gli standard normativi di sicurezza.

Nota: l'uso dell'accessorio con un prodotto Apple può influire sulle prestazioni wireless.

Per eventuali domande o problemi riguardanti l'apparecchio non trattati nel presente manuale, rivolgersi al più vicino rivenditore Sony.

## Manutenzione

### Pulizia dei connettori

Evitare di toccare direttamente i connettori. Se i connettori tra l'apparecchio e il pannello anteriore sono sporchi, l'apparecchio potrebbe non funzionare correttamente. Per evitare questo problema, rimuovere il pannello anteriore (pagina 7), quindi pulire i connettori con un cotton fioc. Non esercitare forza eccessiva. Diversamente, i connettori potrebbero venire danneggiati.

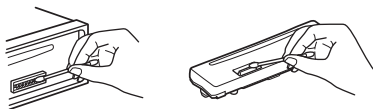

### Nota

Per motivi di sicurezza, non rimuovere il pannello anteriore durante la guida.

# Caratteristiche tecniche

## Sintonizzatore

### FM

Gamma di frequenze:

Quando [AREA] è impostato su [EUROPE]:

87,5 MHz – 108,0 MHz

Quando [AREA] è impostato su [RUSSIA]:

FM1/FM2: 87,5 MHz – 108,0 MHz  
(incrementi di 50 kHz)

FM3: 65 MHz – 74 MHz (incrementi di  
30 kHz)

Sensibilità utilizzabile: 7 dBf

Rapporto segnale-rumore: 73 dB

Separazione: 50 dB a 1 kHz

### MW/LW

Gamma di frequenze:

531 kHz – 1.602 kHz (MW)

153 kHz – 279 kHz (LW)

Sensibilità: MW: 26  $\mu$ V, LW: 50  $\mu$ V

## Letture CD

Rapporto segnale-rumore: 95 dB

Risposta in frequenza: 20 Hz – 20.000 Hz

Numero massimo\*1 di:

Cartelle (album)\*2: 150

File (brani) e cartelle\*3: 300

Caratteri visualizzabili per un nome di  
cartella/file:

32 (Joliet)/64 (Romeo)

Codec corrispondente: MP3 (.mp3), WMA  
(.wma)

\*1 solo CD-R/CD-RW

\*2 inclusa la cartella principale

\*3 il numero può essere inferiore se il nome di una  
cartella/di un file contiene molti caratteri

## Letture USB

Interfaccia: USB (Full speed)

Corrente massima: 1 A

Numero massimo di cartelle e file  
riconoscibili:

Cartelle (album): 256

File (brani) per cartella: 256

Protocollo compatibile Android Open  
Accessory (AOA): 2.0

Codec corrispondenti:

MP3 (.mp3)

Velocità di trasmissione: 8 kbps –  
320 kbps (Supporta VBR (Variable  
Bit Rate, velocità di trasmissione  
variabile))

Frequenza di campionamento:

16 kHz – 48 kHz

WMA (.wma)

Velocità di trasmissione: 32 kbps –  
192 kbps (Supporta VBR (Variable  
Bit Rate, velocità di trasmissione  
variabile))

Frequenza di campionamento: 32 kHz,  
44,1 kHz, 48 kHz

FLAC (.flac)

Profondità in bit: 16 bit, 24 bit

Frequenza di campionamento:

44,1 kHz, 48 kHz

File system supportati: FAT16, FAT32

## Amplificatore di potenza

Uscita: uscite diffusori

Impedenza diffusori: 4  $\Omega$  – 8  $\Omega$

Potenza di uscita massima: 55 W  $\times$  4 (a 4  $\Omega$ )

## Generali

Requisiti di alimentazione: batteria auto da  
12 V CC (massa negativa)

Consumo di corrente nominale: 10 A

Dimensioni:

Circa 178 mm  $\times$  50 mm  $\times$  176 mm (l/a/p)

Dimensioni di montaggio:

Circa 182 mm  $\times$  53 mm  $\times$  159 mm (l/a/p)

Peso: circa 1,2 kg

Contenuto della confezione:

Unità principale (1)

Elementi per l'installazione e i  
collegamenti (1 set)

Per ulteriori informazioni, rivolgersi al  
rivenditore.

Il design e le caratteristiche tecniche sono  
soggetti a modifiche senza preavviso.

## Informazioni su copyright

Windows Media è un marchio di fabbrica registrato o marchio di fabbrica di Microsoft Corporation negli Stati Uniti e/o in altri paesi.

Questo prodotto è tutelato da specifici diritti di proprietà intellettuale di Microsoft Corporation. L'uso o la distribuzione della tecnologia in questione al di fuori del presente prodotto sono vietati senza apposita licenza concessa da Microsoft o da una filiale Microsoft autorizzata.

Apple, iPhone, iPod, iPod nano e iPod touch sono marchi di Apple Inc., registrati negli U.S.A. e in altri paesi.

Android è un marchio di Google LLC.

### libFLAC

Copyright (C) 2000-2009 Josh Coalson  
Copyright (C) 2011-2013 Xiph.Org Foundation

Sono permessi la ridistribuzione e l'utilizzo in forma sorgente o binaria, con o senza modifiche, solo se vengono rispettate le seguenti condizioni:

- Le ridistribuzioni del codice sorgente devono mantenere la nota sul copyright riportata qui sopra, l'elenco delle condizioni e la dichiarazione di responsabilità limitata che segue.
- Le ridistribuzioni in forma binaria devono riprodurre la nota sul copyright riportata qui sopra, l'elenco delle condizioni e la dichiarazione di responsabilità limitata che segue nella documentazione e/o nell'altro materiale fornito con la distribuzione.
- Il nome della Fondazione Xiph.org e i nomi dei relativi collaboratori non potranno essere utilizzati per sostenere o promuovere prodotti derivati da questo software, senza previa autorizzazione scritta.

IL SOFTWARE È FORNITO DAI DETENTORI DEL COPYRIGHT E DAI COLLABORATORI "COSÌ COM'È" E NON SI RICONOSCE ALCUNA ALTRA GARANZIA ESPRESSA O IMPLICITA, INCLUSE, A TITOLO ESEMPLIFICATIVO, GARANZIE IMPLICITE DI COMMERCIALITÀ E IDONEITÀ PER UN FINE PARTICOLARE. IN NESSUN CASO LA FONDAZIONE O I RELATIVI COLLABORATORI POTRANNO ESSERE RITENUTI RESPONSABILI PER DANNI DIRETTI, INDIRETTI, INCIDENTALI, SPECIALI, PUNITIVI O CONSEGUENZIALI (INCLUSI, A TITOLO ESEMPLIFICATIVO, DANNI DERIVANTI DALLA NECESSITÀ DI SOSTITUIRE BENI E SERVIZI, DANNI PER MANCATO UTILIZZO, PERDITA DI DATI O MANCATO GUADAGNO, INTERRUZIONE DELL'ATTIVITÀ), IMPUTABILI A QUALUNQUE CAUSA E INDIPENDENTEMENTE DALLA TEORIA DELLA RESPONSABILITÀ, SIA NELLE CONDIZIONI PREVISTE DAL CONTRATTO CHE IN CASO DI "STRICT LIABILITY", ERRORI (INCLUSI NEGLIGENZA O ALTRO), DERIVANTI O COMUNQUE CORRELATI ALL'UTILIZZO DEL SOFTWARE, ANCHE QUALORA SIANO STATI INFORMATI DELLA POSSIBILITÀ DEL VERIFICARSI DI TALI DANNI.

## Guida alla soluzione dei problemi

Fare riferimento alla seguente lista di verifica per risolvere la maggior parte dei problemi che si potrebbero verificare durante l'uso di questo apparecchio.

Prima di esaminare l'elenco che segue, verificare le procedure di collegamento e d'uso dell'apparecchio.

Per informazioni sull'utilizzo del fusibile e sulla rimozione dell'apparecchio dal cruscotto, consultare "Collegamenti e installazione" (pagina 24).

Se il problema persiste, visitare il sito di assistenza riportato sulla retrocopertina.

### Generali

**Non viene emesso alcun suono o il volume dell'audio è molto basso.**

- La posizione dell'attenuatore [FADER] non è appropriata per un sistema a 2 diffusori.
- Il volume dell'apparecchio e/o del dispositivo collegato è molto basso.
  - Aumentare il volume dell'apparecchio o del dispositivo collegato.

**Non viene emesso alcun segnale acustico.**

- Un amplificatore di potenza opzionale è collegato e l'amplificatore incorporato non viene utilizzato.

**Le stazioni memorizzate e l'ora esatta sono cancellate.**

**Si è bruciato il fusibile.**

**Quando si cambia la posizione della chiave di accensione, viene emesso un disturbo.**

- I cavi non sono collegati correttamente al connettore di alimentazione accessoria dell'auto.

**Durante la riproduzione o la ricezione, viene attivato il modo di dimostrazione.**

- Se non viene eseguita alcuna operazione per 5 minuti quando è impostata la funzione [DEMO-ON], viene attivato il modo di dimostrazione.
  - Impostare [DEMO-OFF] (pagina 13).

---

**Il display viene disattivato/non viene visualizzato nella finestra del display.**

→ I connettori sono sporchi (pagina 18).

---

**Il display/l'illuminazione lampeggia.**

→ L'alimentazione non è sufficiente.  
– Verificare che la batteria dell'auto fornisca sufficiente alimentazione all'apparecchio. (I requisiti di alimentazione sono 12 V CC.)

---

**I tasti per le operazioni non funzionano.****Il disco non viene espulso.**

→ Il collegamento non è corretto.  
– Premere DSPL ed EQ per più di 2 secondi per azzerare l'apparecchio. Tutti i dati memorizzati saranno cancellati.

---

**L'impostazione automatica dell'orologio non è accurata.**

→ I dati sull'orologio ricevuti tramite onde radio non sono accurati.  
– Impostare l'orologio manualmente (pagina 8).

---

**Ricezione radiofonica****La qualità della ricezione radiofonica è bassa.**

**Sono presenti scariche statiche.**  
→ Collegare saldamente l'antenna.

---

**Non è possibile sintonizzare da 65 MHz a 74 MHz in FM3.**

→ [AREA] è impostato su [EUROPE].  
– Impostare [AREA] su [RUSSIA] (pagina 13).

---

**RDS****Impossibile ricevere i servizi RDS (quando [AREA] è impostato su [RUSSIA]).**

→ È selezionato FM3.  
– Selezionare FM1 o FM2.  
→ I servizi RDS non sono disponibili nella regione corrente.

---

**Dopo alcuni secondi di ascolto, viene avviata la funzione SEEK.**

→ La stazione non è TP oppure il segnale è debole.  
– Disattivare il modo TA (pagina 9).

---

**Non viene trasmesso alcun notiziario sul traffico.**

→ Attivare il modo TA (pagina 9).  
→ La stazione non trasmette notiziari sul traffico pur essendo una stazione TP.  
– Sintonizzarsi su un'altra stazione.

---

**Il modo PTY visualizza [- - - - -].**

→ La stazione attuale non è una stazione RDS oppure la qualità della ricezione radiofonica è bassa.

---

**Il nome del servizio programmi lampeggia.**

→ Non esiste alcuna frequenza alternativa per la stazione corrente.  
– Premere ◀◀/▶▶ (SEEK -/+ ) durante il lampeggiamento del nome del servizio programmi. Viene visualizzato [PI SEEK] e l'apparecchio avvia la ricerca di un'altra frequenza con gli stessi dati PI (identificativo programma).

---

**Riproduzione di CD****Il disco non viene riprodotto.**

→ Il disco è difettoso o sporco.  
→ I CD-R/CD-RW non sono per l'uso audio (pagina 17).

---

**Non è possibile riprodurre file in formato MP3/WMA.**

→ Il disco non è compatibile con il formato e la versione MP3/WMA. Per ulteriori informazioni sui dischi e sui formati riproducibili, visitare il sito di assistenza riportato sulla retrocopertina.

---

**I file MP3/WMA necessitano di un tempo maggiore prima di poter essere riprodotti.**

→ Per i dischi indicati di seguito, l'avvio della riproduzione necessita di un tempo maggiore.  
– Dischi registrati con una struttura ad albero complessa.  
– Dischi registrati in multisezione.  
– Dischi ai quali è possibile aggiungere dati.

## Riproduzione mediante un dispositivo USB

**Un dispositivo USB necessita di un tempo maggiore per avviare la riproduzione.**

→ Il dispositivo USB contiene file con una struttura ad albero complessa.

**Non è possibile riprodurre un file audio.**

→ Per ulteriori informazioni sui formati supportati, consultare "Caratteristiche tecniche" (pagina 19).  
Se continua a essere impossibile riprodurre un file audio, consultare le istruzioni per l'uso in dotazione con il dispositivo USB o contattare il produttore del dispositivo USB.

**Impossibile eseguire le operazioni per saltare un album, saltare voci (Modo Jump) e cercare un brano in base al nome (Quick-BrowZer).**

→ Impostare [USB MODE] su [MSC/MTP] (pagina 14).

**L'audio non viene emesso durante la riproduzione in modalità Android.**

→ Controllare lo stato dell'applicazione per la riproduzione audio sullo smartphone Android.

## Messaggi

Durante il funzionamento, i seguenti messaggi possono apparire o lampeggiare.

**INVALID:** l'operazione selezionata potrebbe non essere valida.

### READ

→ Una volta terminata l'operazione, la riproduzione viene avviata automaticamente. Potrebbe essere necessario attendere un po' di tempo a seconda dell'organizzazione del file.

**\_ (carattere di sottolineatura):** non è possibile visualizzare il carattere.

## Riproduzione di CD:

### CD ERROR

→ Pulire il disco o inserirlo correttamente, accertarsi che il disco non sia vuoto o difettoso.

### CD NO DISC

→ Inserire un disco contenente file riproducibili (pagina 19).

### CD NO MUSIC

→ Inserire un disco contenente file riproducibili (pagina 19).

**CD PUSH EJT:** impossibile espellere il disco correttamente.

→ Premere  (espulsione).

**LLLL ◻ ◻ ◻ ◻ ◻**: è stato raggiunto l'inizio o la fine del disco.

## Riproduzione mediante un dispositivo USB:

**HUB NO SUPRT:** gli hub USB non sono supportati.

**IPD STOP:** la riproduzione di un iPod è finita.

→ Avviare la riproduzione dall'iPod/iPhone.

### NOT SUPPORT ANDROID MODE

→ Un dispositivo USB che non supporta AOA (Android Open Accessory) 2.0 è collegato all'apparecchio mentre [USB MODE] è impostato su [ANDROID].

– Impostare [USB MODE] su [MSC/MTP] (pagina 14).

### USB ERROR

→ Collegare nuovamente il dispositivo USB.

### USB NO DEV

→ Accertarsi che il dispositivo USB o il cavo USB siano collegati saldamente.

### USB NO MUSIC

→ Collegare un dispositivo USB contenente file riproducibili (pagina 19).



---

### USB NO SUPRT

- Per ulteriori informazioni sulla compatibilità del dispositivo USB in uso, visitare il sito di assistenza riportato sulla retrocopertina.

---

**USB OVERLOAD:** il dispositivo USB è sovraccaricato.

- Scollegare il dispositivo USB, quindi premere SRC per selezionare un'altra sorgente.
- Il dispositivo USB è difettoso oppure è stato collegato un dispositivo non supportato.

---

### Funzionamento RDS:

---

**NO AF:** nessuna frequenza alternativa.

- Premere **◀◀/▶▶** (SEEK -/+ ) durante il lampeggiamento del nome del servizio programmi. L'apparecchio avvia la ricerca di un'altra frequenza con gli stessi dati PI (identificativo programma) (viene visualizzato [PI SEEK]).

---

**NO PI:** nessun identificativo programma. La stazione selezionata non dispone di dati PI (identificativo programma).

- Selezionare un'altra stazione.

---

**NO TP:** nessun programma sul traffico.

- L'apparecchio continua la ricerca di stazioni TP disponibili.

---

### Funzionamento del telecomando da volante:

---

#### ERROR

- Riavviare la registrazione dalla funzione con cui si è verificato l'errore (pagina 14).

---

#### TIMEOUT

- Tentare di completare la registrazione mentre [REGISTER] lampeggia (circa 6 secondi) (pagina 14).

---

### Per l'aggiornamento del firmware:

---

**FILE ERROR:** l'aggiornatore non è contenuto nel dispositivo USB.

- Salvare l'aggiornatore nel dispositivo USB, quindi riprovare (pagina 17).

---

#### UPDATE ERROR PRESS ENTER:

l'aggiornamento del firmware non è stato completato correttamente.

- Premere ENTER per eliminare il messaggio, quindi riprovare. Durante l'aggiornamento, non impostare la chiave di accensione sulla posizione OFF e non rimuovere il dispositivo USB (pagina 17).

Se le soluzioni riportate non risolvono il problema, rivolgersi al più vicino rivenditore Sony.

Se l'apparecchio viene portato in un centro di assistenza a causa di un problema relativo alla riproduzione di un dispositivo, assicurarsi di portare il dispositivo utilizzato al momento in cui si è verificato il problema.

### Attenzione

- Portare tutti i cavi di messa a terra a un punto di massa comune.
- Evitare che i cavi rimangano bloccati da una vite o incastrati nelle parti mobili (ad esempio nelle guide scorrevoli dei sedili).
- Prima di effettuare i collegamenti, spegnere il motore dell'automobile onde evitare di causare cortocircuiti.
- Collegare il cavo di alimentazione ⑥ all'apparecchio e ai diffusori prima di collegarlo al connettore di alimentazione ausiliaria.
- Per motivi di sicurezza, accertarsi di isolare qualsiasi cavo non collegato utilizzando del nastro adesivo.

### Precauzioni

- Scegliere con attenzione la posizione per l'installazione in modo che l'apparecchio non interferisca con le operazioni di guida del conducente.
- Evitare di installare l'apparecchio dove sia soggetto ad alte temperature, come alla luce solare diretta o al getto di aria calda dell'impianto di riscaldamento, o dove possa essere soggetto a polvere, sporco e vibrazioni eccessive.
- Usare solo il materiale di montaggio in dotazione per un'installazione stabile e sicura.

#### Nota sul cavo di alimentazione (giallo)

Se questo apparecchio viene collegato in combinazione con altri componenti stereo, la potenza nominale dei circuiti dell'automobile deve essere superiore a quella prodotta dalla somma dei fusibili di ciascun componente.

#### Regolazione dell'angolo di montaggio

Regolare l'angolo di montaggio in modo che sia inferiore a 30°.

## Elenco dei componenti per l'installazione

①

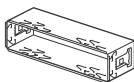

②



③

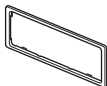

④



⑤



⑥

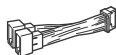

- Questo elenco dei componenti non comprende tutto il contenuto della confezione.
- La staffa ① e la cornice protettiva ③ vengono applicati all'apparecchio in fabbrica. Prima di installare l'apparecchio, utilizzare le chiavi di rilascio ② per rimuovere la staffa ① dall'apparecchio. Per ulteriori informazioni, consultare "Rimozione della staffa e della cornice protettiva" (pagina 27).
- Conservare le chiavi di rilascio ② per un uso futuro in quanto sono necessarie per rimuovere l'apparecchio dall'auto.

# Connessioni

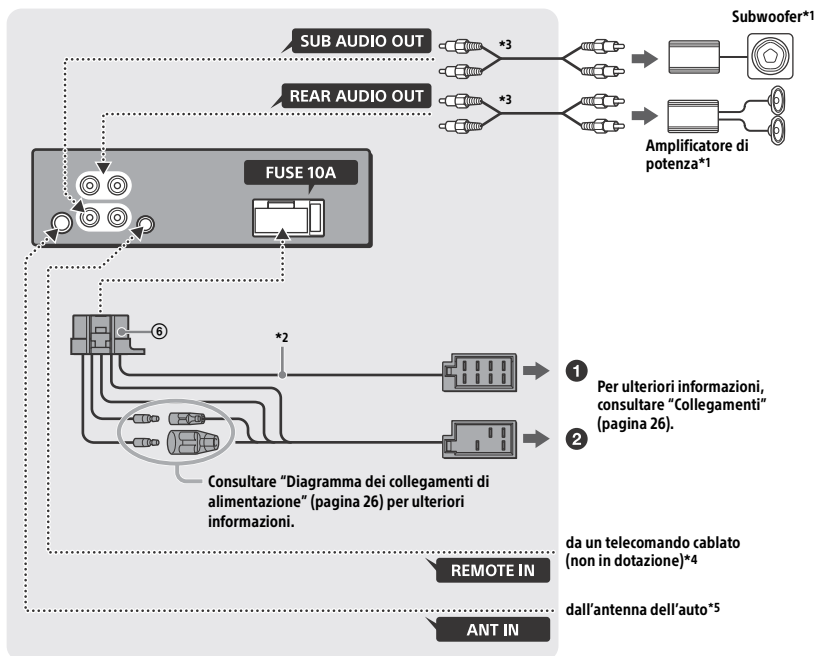

\*1 Non in dotazione

\*2 Impedenza diffusori:  $4 \Omega - 8 \Omega \times 4$

\*3 Cavo a piedini RCA (non in dotazione)

\*4 A seconda del tipo di auto, utilizzare un adattatore per il telecomando cablatto (non in dotazione).

Per ulteriori informazioni sull'uso del telecomando cablatto, consultare "Uso del telecomando cablatto" (pagina 27).

\*5 A seconda del tipo di auto, utilizzare un adattatore (non in dotazione) se il connettore dell'antenna non può essere inserito.

## Collegamenti

Quando si collega l'apparecchio con il cavo di alimentazione in dotazione ⑥ si potrebbe danneggiare l'antenna elettrica, se questa non dispone di scatola a relè.

### ① Al connettore del diffusore dell'auto

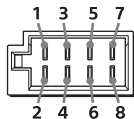

1	Diffusore posteriore (destra)	⊕	Viola
2		⊖	A strisce viola/nero
3	Diffusore anteriore (destra)	⊕	Grigio
4		⊖	A strisce grigio/nero
5	Diffusore anteriore (sinistra)	⊕	Bianco
6		⊖	A strisce bianco/nero
7	Diffusore posteriore (sinistra)	⊕	Verde
8		⊖	A strisce verde/nero

### ② Al connettore di alimentazione dell'auto

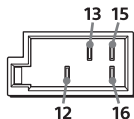

12	alimentazione continua	Giallo
13	antenna elettrica/controllo dell'amplificatore di potenza (REM OUT)	A strisce blu/bianco
15	alimentazione commutata	Rosso
16	terra	Nero

## Collegamento semplice del subwoofer

È possibile utilizzare un subwoofer senza un amplificatore di potenza quando è collegato a un cavo del diffusore posteriore.

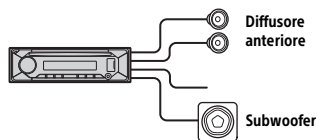

### Note

- È necessario preparare i cavi del diffusore posteriore.
- Usare un subwoofer di impedenza compresa tra 4 Ω e 8 Ω e con capacità di potenza adeguata, altrimenti il subwoofer potrebbe essere danneggiato.

## Collegamento per la conservazione della memoria

Quando il cavo di ingresso alimentazione giallo è collegato, viene sempre fornita alimentazione al circuito di memoria anche quando l'interruttore di accensione è spento.

## Collegamento dei diffusori

- Prima di collegare i diffusori spegnere l'apparecchio.
- Usare diffusori di impedenza compresa tra 4 Ω e 8 Ω e con capacità di potenza adeguata, altrimenti i diffusori potrebbero essere danneggiati.

## Diagramma dei collegamenti di alimentazione

Controllare il connettore di alimentazione ausiliaria dell'automobile e far corrispondere correttamente i collegamenti dei cavi a seconda dell'automobile.

### Connettore di alimentazione ausiliaria

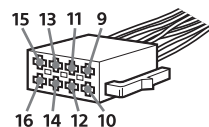

## Collegamento normale

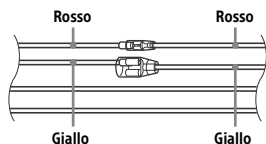

12	alimentazione continua	Giallo
15	alimentazione commutata	Rosso

## Se le posizioni dei cavi rosso e giallo sono invertite

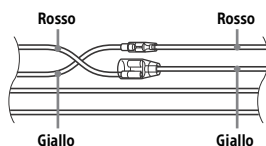

12	alimentazione commutata	Giallo
15	alimentazione continua	Rosso

## Se l'auto è sprovvista della posizione ACC (accessoria)

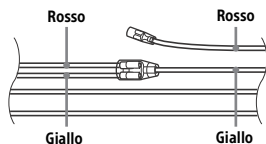

Dopo aver fatto corrispondere i collegamenti e aver commutato i cavi di alimentazione, collegare l'apparecchio all'alimentazione dell'automobile. Per eventuali domande o problemi riguardanti l'apparecchio non trattati nel presente manuale, rivolgersi all'autoconcessionario.

## Uso del telecomando cablatto

- 1 Per abilitare il telecomando cablatto, impostare [STR CONTROL] in [SET STEERING] su [PRESET] (pagina 14).

## Installazione

### Rimozione della staffa e della cornice protettiva

Prima di installare l'apparecchio, rimuovere la cornice protettiva ③ e la staffa ① dall'apparecchio.

- 1 Afferrare entrambe le estremità della cornice protettiva ③, quindi estrarla.

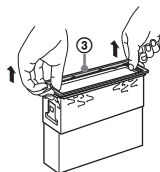

- 2 Inserire entrambe le chiavi di rilascio ② finché non scattano in posizione, quindi abbassare la staffa ①, infine sollevare l'apparecchio per estrarlo.

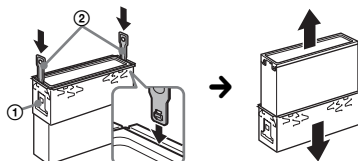

Con il gancio rivolto verso l'interno.

## Montaggio dell'apparecchio sul cruscotto

Prima di installare l'apparecchio, accertarsi di ripiegare i fermi presenti su entrambi i lati della staffa ① verso l'interno di 2 mm.

- 1 Inserire la staffa ① nel cruscotto, quindi piegare verso l'esterno i morsetti per un'installazione sicura.

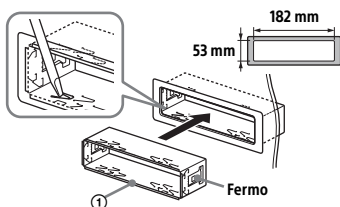

- 2 Montare l'apparecchio sulla staffa ①, quindi fissare la cornice protettiva ③.

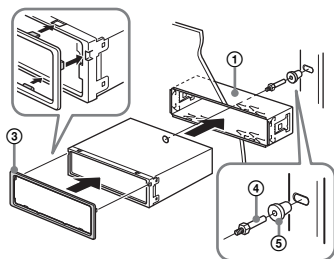

### Note

- Se i fermi sono diritti o ripiegati verso l'esterno, l'apparecchio non verrà installato in modo sicuro e potrebbe fuoriuscire.
- Assicurarsi che i 4 fermi sulla cornice protettiva ③ siano correttamente inseriti negli alloggiamenti dell'apparecchio.

## Rimozione e installazione del pannello anteriore

Per ulteriori informazioni, consultare "Rimozione del pannello anteriore" (pagina 7).

## Azzeramento dell'apparecchio

Per ulteriori informazioni, consultare "Azzeramento dell'apparecchio" (pagina 7).

## Sostituzione del fusibile

Per la sostituzione del fusibile, assicurarsi di utilizzare un fusibile dello stesso amperaggio di quello indicato sull'originale. Se il fusibile si brucia, controllare i collegamenti dell'alimentazione e sostituire il fusibile. Se dopo la sostituzione il fusibile si brucia di nuovo, è possibile che si tratti di un problema interno. In tal caso, rivolgersi al più vicino rivenditore Sony.

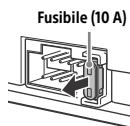



Por motivos de seguridad, asegúrese de instalar esta unidad en el salpicadero del automóvil, ya que la parte posterior de la misma se calienta durante su uso. Para obtener información detallada, consulte "Conexión/Instalación" (página 24).

Fabricado en Tailandia

Este producto tiene la clasificación de producto láser de Clase 1 en virtud de las normas IEC/EN 60825-1:2007 e IEC/EN 60825-1:2014.

- Duración de la emisión: continua
- Potencia del láser: inferior a 55,8  $\mu$ W
- Longitud de onda: de 775 nm a 800 nm

La placa de características que indica el voltaje de funcionamiento, etc., está situada en la parte inferior del chasis.

La validez de la marca CE está limitada a aquellos países en los que la legislación la impone, principalmente los países del EEE (Espacio económico europeo).



Por la presente, Sony Corporation declara que este equipo es conforme con la Directiva 2014/53/UE.

El texto completo de la declaración UE de conformidad está disponible en la dirección Internet siguiente:  
<http://www.compliance.sony.de/>

Este equipo está diseñado para utilizarse con la versión o versiones autorizadas de software que se indican en la declaración UE de conformidad.

El software cargado en este equipo ha sido verificado para cumplir con los requisitos esenciales de la Directiva 2014/53/EU. Se puede comprobar la versión de software en el elemento de configuración del firmware del menú de configuración general.

### **Aviso para los clientes: la información siguiente resulta de aplicación solo a los equipos comercializados en países afectados por las directivas de la UE**

Este producto ha sido fabricado por, o en nombre de Sony Corporation.  
Importador UE: Sony Europe Limited.  
Las consultas relacionadas con el Importador a la UE o con la conformidad del producto en Europa deben dirigirse al representante autorizado por el fabricante, Sony Belgium, bijkantoor van Sony Europe Limited, Da Vincilaan 7-D1, 1935 Zaventem, Bélgica.



### **Tratamiento de las baterías y equipos eléctricos y electrónicos al final de su vida útil (aplicable en la Unión Europea y otros países con sistemas de tratamiento selectivo de residuos)**

Este símbolo en el producto, la batería o el embalaje indica que el producto y la batería no pueden tratarse como un residuo doméstico normal. En algunas baterías este símbolo puede utilizarse en combinación con un símbolo químico. Se añadirá el símbolo químico del plomo (Pb) si la batería contiene más del 0,004 % de plomo. Al asegurarse de que estos productos y baterías se desechan correctamente, ayudará a prevenir las posibles consecuencias negativas para la salud y el medio ambiente que podrían derivarse de su incorrecta manipulación. El reciclaje de los materiales ayuda a preservar los recursos naturales. En el caso de productos, que por razones de seguridad, rendimiento o mantenimiento de datos, requieran una conexión permanente con la batería incorporada, esta batería deberá reemplazarse únicamente por personal técnico cualificado para ello. Para asegurarse de que la batería se desecha correctamente, entregue estos productos al final de su vida útil en un punto de recogida adecuado para el reciclado de aparatos eléctricos y electrónicos. Para el resto de baterías, consulte la sección donde se indica cómo extraer la batería del producto de forma segura. Deposite la batería en el correspondiente punto de recogida para el



reciclado de baterías. Si desea obtener información detallada sobre el reciclaje de este producto o de la batería, póngase en contacto con el ayuntamiento, el punto de recogida más cercano o el establecimiento donde ha adquirido el producto o la batería.

### **PRECAUCIÓN**

El intervalo de frecuencias siguiente de 65 – 74 MHz no está destinado a la retransmisión de sonido según el cuadro de atribución de frecuencias común europeo y no puede utilizarse en Europa.

#### **Advertencia: si el encendido del automóvil no dispone de una posición ACC**

Asegúrese de seleccionar la función AUTO OFF (página 13). La unidad se apagará totalmente y de forma automática en el tiempo definido después de apagar la unidad y una vez que aparezca el reloj (mantenga pulsado OFF durante 1 segundo), para evitar que se agote la batería. Si no utiliza la función AUTO OFF, mantenga pulsado OFF hasta que desaparezca la imagen cada vez que apague el contacto.

#### **Nota legal acerca de los servicios prestados por otros proveedores**

Los servicios prestados por otros proveedores están sujetos a cambios, anulaciones o interrupciones sin previo aviso. Sony no asume responsabilidad alguna en estas situaciones.

---

# Tabla de contenidos

Guía de elementos y controles . . . . .	5
---	---

---

## Procedimientos iniciales

Extracción del panel frontal . . . . .	7
Reinicio de la unidad . . . . .	7
Ajuste del reloj . . . . .	7
Comprobación de la tensión de la batería . . . . .	8
Conexión de un dispositivo USB . . . . .	8
Conexión de otros dispositivos de audio/ vídeo portátiles . . . . .	8

---

## Escuchar la radio

Escuchar la radio . . . . .	9
Utilización del sistema de datos de radio (RDS) . . . . .	9

---

## Reproducción

Reproducción de un disco . . . . .	11
Reproducción de un dispositivo USB . . . . .	11
Búsqueda y reproducción de pistas . . . . .	12

---

## Ajustes

Cancelación del modo DEMO . . . . .	13
Funcionamiento de los ajustes básicos . . . . .	13
Ajustes generales (GENERAL) . . . . .	13
Ajustes de sonido (SOUND) . . . . .	15
Ajustes de pantalla (DISPLAY) . . . . .	15

---

## Información adicional

Actualización del firmware . . . . .	16
Precauciones . . . . .	16
Mantenimiento . . . . .	18
Especificaciones . . . . .	18
Solución de problemas . . . . .	20
Mensajes . . . . .	21

---

## Conexión/Instalación

Precauciones . . . . .	24
Lista de piezas para la instalación . . . . .	24
Conexión . . . . .	25
Instalación . . . . .	27

# Guía de elementos y controles

## Unidad principal

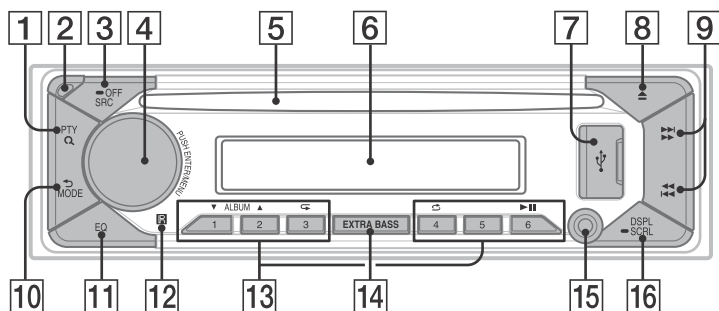

### 1 PTY (tipo de programa)

Seleccione PTY en RDS.

### Q (buscar) (página 12)

Acceda al modo de búsqueda durante la reproducción.

(No disponible si hay conectado un dispositivo USB en modo Android™ o un iPod.)

### 2 Botón de desbloqueo del panel frontal

### 3 SRC (fuente)

Encienda la unidad.

Cambie de fuente.

#### ● OFF

Mantenga el botón pulsado durante 1 segundo para desactivar la fuente y mostrar el reloj.

Mantenga el botón pulsado durante más de 2 segundos para apagar la unidad y la pantalla.

### 4 Dial de control

Gire el dial para ajustar el volumen.

#### PUSH ENTER

Acceda a la opción seleccionada.

Pulse SRC, gírelo y púselo para cambiar de fuente (en un máximo de 2 segundos).

#### MENU

Abra el menú de configuración.

### 5 Ranura para disco

### 6 Visor

### 7 Puerto USB

### 8 ▲ (expulsar disco)

### 9 ◀▶ (SEEK +/-)

Sintonice emisoras de radio de forma automática. Manténgalo pulsado para sintonizarlas de forma manual.

### ◀◀▶▶ (anterior/siguiente)

### ◀◀▶▶ (retroceso/avance rápido)

### 10 ↶ (atrás)

Vuelva a la pantalla anterior.

### MODE (página 9)

### 11 EQ (ecualizador)

Seleccione una curva de ecualizador.

### 12 Receptor del mando a distancia

### **13 Botones numéricos (de 1 a 6)**

Reciba emisoras de radio almacenadas. Manténgalo pulsado para almacenar emisoras.

#### **ALBUM ▼/▲**

Salte un álbum de un dispositivo de audio. Manténgalo pulsado para saltar álbumes de forma continua.

(No disponible si hay conectado un dispositivo USB en modo Android o un iPod.)

#### **↺ (repetición)**

(No disponible si hay conectado un dispositivo USB en modo Android.)

#### **↻ (reproducción aleatoria)**

(No disponible si hay conectado un dispositivo USB en modo Android.)

#### **▶|| (reproducción/pausa)**

### **14 EXTRA BASS**

Refuerza el sonido de graves de forma sincronizada con el nivel de volumen. Pulse este botón para cambiar el ajuste de EXTRA BASS: [1], [2], [OFF].

### **15 Toma de entrada AUX**

### **16 DSPL (pantalla)**

Pulse este botón para cambiar las opciones mostradas.

#### **▬ SCRL (desplazamiento)**

Mantenga pulsado este botón para desplazarse por una opción mostrada.

## Procedimientos iniciales

### Extracción del panel frontal

Puede desmontar el panel frontal de esta unidad para evitar robos.

- 1 Mantenga pulsado OFF ① hasta que se apague la unidad y pulse el botón de desbloqueo del panel frontal ② y, a continuación, tire del panel hacia su posición para extraerlo.

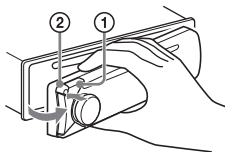

### Alarma de precaución

Si sitúa el contacto en la posición OFF sin extraer el panel frontal, sonará la alarma de precaución durante unos segundos. La alarma solo suena si se utiliza el amplificador integrado.

### Montaje del panel frontal

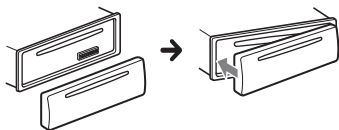

### Reinicio de la unidad

Debe reiniciar la unidad antes de utilizarla por primera vez, después de sustituir la batería del vehículo o de cambiar las conexiones.

- 1 Pulse DSPL y EQ durante más de 2 segundos.

#### Nota

Si pulsa el botón de reinicio, se borrará el ajuste del reloj y algunos contenidos almacenados.

### Ajuste de la región

Después de reiniciar la unidad, aparece la pantalla de ajuste de la región.

- 1 Pulse ENTER mientras aparece [SET AREA].  
Aparece la región seleccionada actualmente.
- 2 Gire el dial de control para seleccionar [EUROPE] o [RUSSIA] y púlselo.
- 3 Gire el dial de control para seleccionar [YES] o [NO] y púlselo.  
Si se modifica la región, la unidad se reinicia y aparece el reloj.

Este ajuste puede configurarse en el menú de configuración general (página 13).

### Ajuste del reloj

- 1 Pulse MENU, gire el dial de control para seleccionar [GENERAL] y, a continuación, púlselo.
- 2 Gire el dial de control para seleccionar [SET CLOCK] y púlselo.
- 3 Gire el dial de control para seleccionar [MANUAL] y púlselo.  
La indicación de la hora parpadea.
- 4 Gire el dial de control para ajustar la hora y el minuto.  
Para modificar la indicación digital, pulse ◀◀/▶▶ (SEEK -/+).
- 5 Después de ajustar los minutos, pulse MENU.  
El ajuste ha finalizado y se inicia el reloj.

#### Para mostrar el reloj

Pulse DSPL.

#### Para ajustar el reloj automáticamente

Seleccione [AUTO <RDS>] en el paso 3.

---

## Comprobación de la tensión de la batería

Tiene la posibilidad de comprobar la tensión actual de la batería. (No disponible si la fuente está desactivada y aparece el reloj.)

- 1 Pulse DSPL varias veces hasta que aparezca la pantalla de la tensión de la batería.

---

## Conexión de un dispositivo USB

- 1 Baje el volumen de la unidad.
- 2 Conecte el dispositivo USB a la unidad.

Para conectar un iPod/iPhone, use el cable de conexión USB para iPod (no suministrado).

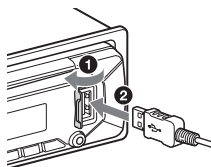

---

## Conexión de otros dispositivos de audio/vídeo portátiles

- 1 Apague el dispositivo de audio portátil.
- 2 Baje el volumen de la unidad.
- 3 Conecte el dispositivo de audio portátil al conector para entrada AUX (minitoma estéreo) de la unidad con un cable de conexión (no suministrado)\*.

\* Asegúrese de usar un conector de tipo recto.

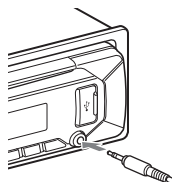

- 4 Pulse SRC para seleccionar [AUX].

### Cómo ajustar el nivel de volumen del dispositivo conectado al de otras fuentes

Inicie la reproducción en el dispositivo de audio portátil con un nivel de volumen moderado y ajuste el volumen de la unidad al nivel que suele emplear.

Pulse MENU y seleccione [SOUND] → [SET AUX VOL] (página 15).

## Escuchar la radio

### Escuchar la radio

Para escuchar la radio, pulse SRC y, a continuación, toque [TUNER].

### Almacenamiento automático (BTM)

- 1 Pulse MODE para cambiar de banda (FM1, FM2, FM3 o MW/LW).
- 2 Pulse MENU, gire el dial de control para seleccionar [GENERAL] y, a continuación, púlselo.
- 3 Gire el dial de control para seleccionar [SET BTM] y púlselo.  
La unidad almacena las emisoras en el orden de frecuencia en los botones numéricos.

### Sintonización

- 1 Pulse MODE para cambiar de banda (FM1, FM2, FM3 o MW/LW).
- 2 Efectúe la sintonización.  
**Para sintonizar manualmente**  
Mantenga pulsadas **◀◀/▶▶** (SEEK -/+ ) para buscar la frecuencia aproximada y, a continuación, pulse **◀◀/▶▶** (SEEK -/+ ) varias veces para sintonizar la frecuencia deseada.  
**Para sintonizar automáticamente**  
Pulse **◀◀/▶▶** (SEEK -/+ ).  
La búsqueda se detiene cuando la unidad recibe una emisora.

### Almacenamiento manual

- 1 Mientras recibe la emisora que desea almacenar, mantenga pulsado un botón numérico (1 a 6) hasta que aparezca [MEM].

### Recepción de emisoras almacenadas

- 1 Seleccione la banda y, a continuación, toque el número de presintonía deseado (1 a 6).

### Utilización del sistema de datos de radio (RDS)

#### Ajuste de frecuencias alternativas (AF) y anuncios de tráfico (TA)

AF resintoniza continuamente la emisora que tiene la señal más intensa de la red y TA proporciona información actualizada sobre el tráfico o programas de tráfico (TP) si la recibe.

- 1 Pulse MENU, gire el dial de control para seleccionar [GENERAL] y, a continuación, púlselo.
- 2 Gire el dial de control para seleccionar [SET AF/TA] y púlselo.
- 3 Gire el dial de control para seleccionar [SET AF-ON], [SET TA-ON], [SET AF/TA-ON] o [SET AF/TA-OFF] y, a continuación, púlselo.

#### Para almacenar emisoras de RDS con ajuste de AF y TA

Es posible presintonizar emisoras RDS junto con un ajuste AF/TA. Ajuste AF/TA y, a continuación, almacene la emisora con BTM o de forma manual. Si las presintoniza manualmente, también puede presintonizar emisoras que no sean RDS.

#### Para recibir anuncios de emergencia

Con las funciones AF o TA activadas, los anuncios de emergencia interrumpirán automáticamente la fuente seleccionada en ese momento.

## Para ajustar el nivel de volumen durante un anuncio de tráfico

El nivel se almacenará en la memoria para futuros anuncios de tráfico, independientemente del nivel de volumen regular.

## Para continuar recibiendo un programa regional (REGIONAL)

Si las funciones AF y REGIONAL están activadas, no se cambiará a otra emisora regional con una frecuencia más intensa. Si abandona la zona de recepción de dicho programa regional, ajuste [SET REGIONAL] de [GENERAL] en [SET REG-OFF] durante la recepción de FM (página 14).

Esta función no está disponible en el Reino Unido ni en algunas otras zonas.

## Función Local Link (solo Reino Unido)

Esta función permite seleccionar otras emisoras locales de la zona, aunque no estén almacenadas en sus botones numéricos.

Durante la recepción FM, pulse un botón numérico (1 a 6) en el que haya una emisora local almacenada. Antes de que transcurran 5 segundos, vuelva a pulsar un botón numérico de una emisora local. Repita este procedimiento hasta que reciba la emisora local.

## Selección de tipos de programa (PTY)

- 1 Durante la recepción de FM, pulse PTY.
- 2 Gire el dial de control hasta que aparezca el tipo de programa que desee y, a continuación, púlselo.  
La unidad busca emisoras que ofrezcan el tipo de programa seleccionado.

## Tipos de programas

---

**NEWS** (noticias), **AFFAIRS** (temas de actualidad), **INFO** (información), **SPORT** (deportes), **EDUCATE** (educación), **DRAMA** (drama), **CULTURE** (cultura), **SCIENCE** (ciencia), **VARIED** (variados), **POP M** (música pop), **ROCK M** (música rock), **EASY M** (grandes éxitos), **LIGHT M** (música clásica ligera), **CLASSICS** (música clásica), **OTHER M** (otra música), **WEATHER** (tiempo), **FINANCE** (finanzas), **CHILDREN** (programa infantil), **SOCIAL** (temas de sociedad), **RELIGION** (religión), **PHONE IN** (entrada de teléfono), **TRAVEL** (viajes), **LEISURE** (ocio), **JAZZ** (música jazz), **COUNTRY** (música country), **NATION M** (música nacional), **OLDIES** (música de décadas anteriores), **FOLK M** (música folk), **DOCUMENT** (documentales)

---



## Reproducción

### Reproducción de un disco

- 1 Inserte el disco (etiqueta hacia arriba).

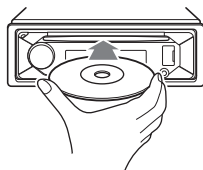

La reproducción se inicia automáticamente.

### Reproducción de un dispositivo USB

En este Manual de instrucciones, "iPod" se utiliza como referencia general para las funciones de iPod en el iPod y el iPhone, a menos que se indique lo contrario en el texto o las ilustraciones.

Para obtener más información sobre la compatibilidad de su iPod, consulte "Acerca del iPod" (página 17) o visite el sitio web de asistencia de la contraportada.

Se pueden utilizar dispositivos USB\* de tipo AOA (Android Open Accessory) 2.0, MSC (Mass Storage Class) y MTP (Media Transfer Protocol) que cumplan con la norma USB. En función del dispositivo USB, es posible seleccionar el modo Android o MSC/MTP en la unidad.

En función del reproductor multimedia digital o el smartphone Android, es necesario ajustar el modo MTP.

\* Por ejemplo, una unidad de memoria USB, un reproductor multimedia digital o un smartphone Android.

#### Notas

- Para obtener más información sobre la compatibilidad del dispositivo USB visite el sitio web de asistencia de la contraportada.
- Los smartphones con Android OS 4.1 o una versión superior instalada son compatibles con Android Open Accessory 2.0 (AOA 2.0). Sin embargo, es posible que algunos smartphones no sean totalmente compatibles con AOA 2.0, aunque tengan instalado Android OS 4.1 o una versión superior.  
Para obtener más información sobre la compatibilidad del smartphone Android visite el sitio web de asistencia de la contraportada.
- No es posible reproducir los siguientes tipos de archivo.  
MP3/WMA/FLAC:
  - archivos protegidos por derechos de propiedad intelectual
  - archivos DRM (gestión de derechos digitales)
  - archivos de audio multicanalMP3/WMA:
  - archivos de compresión sin pérdida

Antes de establecer una conexión, seleccione el modo USB (modo Android o modo MSC/MTP) en función del dispositivo USB (página 14).

- 1 Conecte el dispositivo USB al puerto USB (página 8).

Se inicia la reproducción.

Si ya hay un dispositivo conectado, pulse SRC para seleccionar [USB] (aparece [IPD] en la pantalla cuando se reconoce el iPod).

- 2 Ajuste el volumen en esta unidad.

#### Para detener la reproducción

Mantenga pulsado OFF durante 1 segundo.

#### Para expulsar el dispositivo

Detenga la reproducción y, a continuación, desconecte el dispositivo.



#### Advertencia para iPhone

Al conectar un iPhone a través de USB, el volumen de las llamadas del teléfono se controla a través del propio iPhone, no con la unidad. No aumente el volumen de la unidad durante las llamadas telefónicas para evitar sonidos altos e inesperados después de una llamada.

## Búsqueda y reproducción de pistas

### Reproducción aleatoria y repetición

No disponible si hay conectado un dispositivo USB en modo Android.

- 1 Durante la reproducción, pulse varias veces  (repetición) o  (aleatorio) para seleccionar el modo de reproducción que desee.

Puede que tarde en iniciarse la reproducción en el modo de reproducción seleccionado.

Los modos de reproducción disponibles varían en función de la fuente de sonido seleccionada.

### Búsqueda de pista por nombre (Quick-BrowZer™)

No disponible si hay conectado un dispositivo USB en modo Android o un iPod conectado.

- 1 Durante la reproducción de CD o USB, pulse  (buscar)\* para ver la lista de categorías de búsqueda.

Cuando aparezca la lista de pistas, pulse  (atrás) varias veces para ver la lista de búsqueda que desee.

\* Durante la reproducción USB, pulse  (buscar) durante más de 2 segundos para volver directamente al principio de la lista de la categoría.



- 2 Gire el dial de control para seleccionar la categoría que desee y púlselo para confirmar.
- 3 Repita el paso 2 para seleccionar la pista que desee.  
Se inicia la reproducción.

#### Para salir del modo Quick-BrowZer

Pulse  (buscar).

### Búsqueda omitiendo elementos (modo salto)

No disponible si hay conectado un dispositivo USB en modo Android o un iPod conectado.

- 1 Durante la reproducción de CD o USB, pulse  (buscar).
- 2 Pulse  (SEEK +).
- 3 Gire el dial de control para seleccionar la opción.  
Saltará la lista en pasos del 10% respecto al número total de elementos.
- 4 Pulse ENTER para volver al modo Quick-BrowZer.  
Aparece el elemento seleccionado.
- 5 Gire el dial de control para seleccionar el elemento que desee y púlselo.  
Se inicia la reproducción.

### Cancelación del modo DEMO

Puede cancelar la pantalla de demostración que aparece cuando la fuente está desactivada y aparece el reloj.

- 1 Pulse **MENU**, gire el dial de control para seleccionar **[GENERAL]** y, a continuación, púlselo.
- 2 Gire el dial de control para seleccionar **[SET DEMO]** y púlselo.
- 3 Gire el dial de control para seleccionar **[SET DEMO-OFF]** y púlselo.  
El ajuste habrá finalizado.
- 4 Pulse **↶** (atrás) dos veces.  
La pantalla vuelve al modo de recepción/reproducción normal.

### Funcionamiento de los ajustes básicos

Puede establecer las opciones de las siguientes categorías de configuración: Ajustes generales (GENERAL), ajustes de sonido (SOUND), ajustes de pantalla (DISPLAY)

- 1 Pulse **MENU**.
- 2 Gire el dial de control para seleccionar la categoría de ajustes que desee y púlselo.  
Las opciones que puede ajustar dependen de la fuente y de la configuración.
- 3 Gire el dial de control para seleccionar las opciones y púlselo.

**Para volver a la pantalla anterior**

Pulse **↶** (atrás).

### Ajustes generales (GENERAL)

#### AREA (área)

Especifica la región en la que va a utilizarse esta unidad: [EUROPE], [RUSSIA].

Si se modifica la región seleccionada, la unidad se reinicia y aparece el reloj. (Disponible solo cuando la fuente está desactivada y aparece el reloj.)

#### DEMO (demostración)

Activa la demostración: [ON], [OFF].

#### CLOCK (reloj) (página 7)

Ajusta el reloj: [AUTO <RDS>], [MANUAL].

#### CAUT ALM (alarma de precaución)

Activa la alarma de precaución: [ON], [OFF] (página 7).

(Disponible solo cuando la fuente está desactivada y aparece el reloj.)

#### BEEP (pitido)

Activa el sonido de pitido: [ON], [OFF].

#### AUTO OFF (apagado automático)

Se apaga automáticamente transcurrido un tiempo determinado una vez que se apaga la unidad y se muestra el reloj (por ejemplo, mantenga OFF pulsado durante 1 segundo): [ON] (30 minutos), [OFF].

---

## STEERING (dirección)

Registra/reinicia el ajuste del mando a distancia en el volante.

(Disponible solo cuando la fuente está desactivada y aparece el reloj.)

### STR CONTROL (control en el volante)

Selecciona el modo de entrada del mando a distancia conectado. Para evitar errores, asegúrese de que el modo de entrada coincide con el mando a distancia conectado antes de usarlo.

#### CUSTOM (personalizado)

Modo de entrada del mando a distancia en el volante

#### PRESET (predeterminado)

Modo de entrada del mando a distancia con cable, sin tener en cuenta el mando a distancia en el volante (Se selecciona automáticamente al ejecutar [RESET CUSTOM]).

### EDIT CUSTOM (editar personalización)

Registra las funciones (SOURCE, ATT, VOL +/-, SEEK +/-) en el mando a distancia en el volante:

- 1 Gire el dial de control para seleccionar la función que desea asignar al mando a distancia del volante y, a continuación, púselo.
- 2 Mientras [REGISTER] parpadea, mantenga pulsado el botón del mando a distancia en el volante al que desea asignar la función. Una vez finalizado el registro, aparece [REGISTERED].
- 3 Para registrar otras funciones, repita los pasos 1 y 2.

(Disponible solo cuando [STR CONTROL] está ajustado en [CUSTOM].)

### RESET CUSTOM (reiniciar personalización)

Reinicia las funciones registradas del mando a distancia en el volante: [YES], [NO].

(Disponible solo cuando [STR CONTROL] está ajustado en [CUSTOM].)

---

## Notas

- Al realizar ajustes, solo puede utilizarse la unidad con los botones. Por motivos de seguridad, estacione el vehículo antes de realizar este ajuste.
- Si se produce un error durante el registro, la información registrada anteriormente no se elimina. Vuelva a empezar el registro a partir de la función en la que se produjo el error.
- Es posible que esta función no esté disponible en algunos vehículos. Para obtener más información sobre la compatibilidad de su vehículo, visite el sitio web de asistencia de la contraportada.

---

## USB MODE (modo USB)

Cambia el modo USB: [ANDROID], [MSC/MTP].

(Disponible solo cuando se selecciona la fuente USB.)

---

## AF/TA (frecuencias alternativas/anuncio de tráfico)

Selecciona el ajuste de las frecuencias alternativas (AF) y los anuncios de tráfico (TA): [AF-ON], [TA-ON], [AF/TA-ON], [AF/TA-OFF].

(Disponible cuando se selecciona cualquier fuente.)

---

## REGIONAL (regional)

Limita la recepción a una región específica: [ON], [OFF].

(Disponible solo si hay recepción FM.)

---

## BTM (memoria de mejor sintonización)

(página 9)

(Disponible solo cuando se selecciona el sintonizador.)

---

## FIRMWARE (firmware)

(Disponible solo cuando la fuente está desactivada y aparece el reloj.)

Comprueba/actualiza la versión del firmware. Para obtener más información, visite el sitio web de asistencia de la contraportada.

### FW VERSION (versión del firmware)

Muestra la versión del firmware actual.

### FW UPDATE (actualización del firmware)

Accede al proceso de actualización del firmware: [YES], [NO].

La actualización del firmware lleva unos minutos. Durante la actualización, no sitúe el contacto en la posición OFF ni desconecte el dispositivo USB.

---

---

## Ajustes de sonido (SOUND)

Este menú de configuración no está disponible si la fuente está desactivada y aparece el reloj.

---

### EQ10 PRESET (preajuste EQ10)

Selecciona una curva de ecualizador entre 10 curvas diferentes o la desactiva:

[OFF], [R&B], [ROCK], [POP], [HIP-HOP], [EDM], [JAZZ], [SOUL], [COUNTRY], [KARAOKE]\*, [CUSTOM].

Es posible memorizar el ajuste de la curva de ecualizador de cada fuente.

\* [KARAOKE] reduce el sonido vocal, aunque no puede eliminarlo del todo durante la reproducción. Asimismo, tampoco está permitido utilizar un micrófono.

---

### EQ10 CUSTOM (EQ10 personalizado)

Ajusta [CUSTOM] en EQ10.

Ajuste de la curva de ecualizador:

[BAND1] – [BAND10] (32 Hz, 63 Hz, 125 Hz, 250 Hz, 500 Hz, 1 kHz, 2 kHz, 4 kHz, 8 kHz, 16 kHz).

El nivel de volumen puede ajustarse en pasos de 1 dB, de -6 dB a +6 dB.

---

### BALANCE (balance)

Ajusta el balance del sonido: [RIGHT-15] – [CENTER] – [LEFT-15].

---

### FADER (atenuador)

Ajusta el nivel relativo: [FRONT-15] – [CENTER] – [REAR-15].

---

### S.WOOFER (altavoz potenciador de graves)

**SW LEVEL** (nivel del altavoz potenciador de graves)

Ajusta el nivel de volumen del altavoz potenciador de graves:

[+6 dB] – [0 dB] – [-6 dB].

(Aparece [ATT] en el ajuste más bajo.)

**SW PHASE** (fase del altavoz potenciador de graves)

Selecciona la fase del altavoz potenciador de graves: [SUB NORM], [SUB REV].

**LPF FREQ** (frecuencia de filtro de paso bajo)

Selecciona la frecuencia de corte del altavoz potenciador de graves: [80Hz], [100Hz], [120Hz].

---

### HPF FREQ (frecuencia de filtro de paso alto)

Selecciona la frecuencia de corte del altavoz frontal/posterior: [OFF], [80Hz], [100Hz], [120Hz].

---

### AUX VOL (volumen AUX)

Ajusta el nivel de volumen de cada dispositivo auxiliar conectado:

[+18 dB] – [0 dB] – [-8 dB].

Este ajuste evita tener que ajustar el nivel de volumen en diferentes fuentes.

(Disponible solo cuando se selecciona AUX.)

---

## Ajustes de pantalla (DISPLAY)

---

### DIMMER (atenuador)

Cambia el brillo de la pantalla: [OFF], [ON], [CLK] (reloj).

Para que esta función solo esté activa durante un período determinado, seleccione [CLK] y define las horas de inicio y finalización.

– Para ajustar el brillo cuando la función de atenuación está activada:

Ajuste [DIMMER] en [ON] y, a continuación, ajuste [BRIGHTNESS].

– Para ajustar el brillo cuando la función de atenuación está desactivada:

Ajuste [DIMMER] en [OFF] y, a continuación, ajuste [BRIGHTNESS].

El ajuste de brillo se almacena y se aplica cuando la función de atenuación se activa o desactiva.

---

### BRIGHTNESS (brillo)

Ajusta el brillo de la pantalla. El nivel de brillo es ajustable: [1] – [10].

---

**BUTTON-C** (color del botón)

Establece un color predeterminado o personalizado para los botones.

**COLOR** (color)

Selecciona 1 color personalizado de entre 15 colores predeterminados.

**CUSTOM-C** (color personalizado)

Registra un color personalizado para los botones.

**RGB RED, RGB GRN, RGB BLUE**

Gama de color ajustable: [0] - [32] (no se puede establecer [0] para todas las gamas de colores).

---

**DSPL-C** (color de la pantalla)

Establece un color predeterminado o personalizado para la pantalla.

**COLOR** (color)

Selecciona 1 color personalizado de entre 15 colores predeterminados.

**CUSTOM-C** (color personalizado)

Registra un color personalizado para la pantalla.

**RGB RED, RGB GRN, RGB BLUE**

Gama de color ajustable: [0] - [32] (no se puede establecer [0] para todas las gamas de colores).

---

**SND SYNC** (sincronización del sonido)

Activa la sincronización de la iluminación con el sonido: [ON], [OFF].

(No disponible si no se selecciona ninguna fuente y se muestra el reloj).

---

**AUTO SCR** (desplazamiento automático)

Desplaza automáticamente los elementos más largos: [ON], [OFF].

(No disponible cuando se selecciona AUX o el sintonizador.)

---

## Información adicional

### Actualización del firmware

Para actualizar el firmware, visite el sitio web de asistencia de la contraportada y siga las instrucciones.

**Nota**

Durante la actualización, no desconecte el dispositivo USB.

---

### Precauciones

- No deje el panel frontal ni dispositivos de audio sobre el salpicadero.
- Cuando la unidad está encendida, la antena se extiende automáticamente.
- No derrame líquidos sobre la unidad.

**Condensación de humedad**

No derrame líquidos sobre los discos. Si se produce condensación de humedad en el interior de la unidad, extraiga el disco y espere una hora aproximadamente hasta que se haya secado por completo la unidad.

---

### Notas sobre los discos

- No exponga los discos a la luz solar directa ni a fuentes de calor como por ejemplo, conductos de aire caliente, ni los deje en el automóvil estacionado bajo la luz solar directa.
- Limpie los discos con un paño de limpieza, desde el centro hacia los bordes. No utilice disolventes como bencina, diluyentes ni productos de limpieza disponibles en el mercado.
- Esta unidad está diseñada para reproducir discos conformes con la norma Compact Disc (CD). Los DualDisc y otros discos de música codificados con tecnologías de protección de derechos de autor no cumplen con la norma Compact Disc (CD), por lo que no podrán reproducirse con esta unidad.



- Discos que NO se pueden reproducir en esta unidad
  - Discos con etiquetas, autoadhesivos o cinta adhesiva o papeles adheridos. Si utiliza este tipo de discos, puede provocar un fallo de funcionamiento o daños en el disco.
  - Discos con formas no convencionales (por ejemplo, formas de corazón, cuadrado o estrella). Si lo intenta, puede dañar la unidad.
  - Discos de 8 cm.

### Notas sobre los discos CD-R/CD-RW

- Si un disco multisesión empieza con una sesión CD-DA, se reconoce como un disco CD-DA y las otras sesiones no se reproducen.
- Discos que NO se pueden reproducir en esta unidad
  - CD-R/CD-RW de calidad de grabación deficiente.
  - CD-R/CD-RW grabados con un dispositivo de grabación no compatible.
  - CD-R/CD-RW no finalizados correctamente.
  - CD-R/CD-RW que no se hayan grabado en formato CD de música o en formato MP3 que cumpla la norma ISO9660 Level 1/Level 2, Joliet/Romeo o multisesión.

## Orden de reproducción de archivos de audio

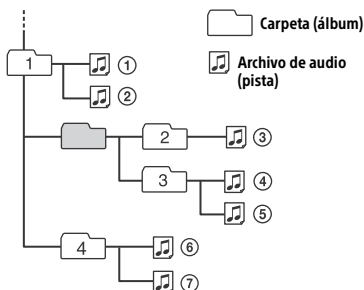

## Acerca del iPod

- Puede conectarse a los siguientes modelos de iPod. Actualice sus dispositivos iPod a la última versión de software antes de utilizarlos.

### Modelos de iPhone/iPod compatibles

Modelo compatible	USB
iPhone X	✓
iPhone 8	✓
iPhone 8 Plus	✓
iPhone 7	✓
iPhone 7 Plus	✓
iPhone SE	✓
iPhone 6s	✓
iPhone 6s Plus	✓
iPhone 6	✓
iPhone 6 Plus	✓
iPhone 5s	✓
iPhone 5c	✓
iPhone 5	✓
iPhone 4s	✓
iPod touch (6.ª generación)	✓
iPod touch (5.ª generación)	✓
iPod nano (7.ª generación)	✓

- El uso de la insignia Made for Apple significa que un accesorio ha sido diseñado para conectarse específicamente al producto o a los productos Apple identificados en la insignia, y ha sido certificado por el fabricante de que cumple las normas de rendimiento de Apple. Apple no se hace responsable por el funcionamiento de este dispositivo o su cumplimiento con normas de seguridad y regulatorias. Tenga en cuenta que el uso de este accesorio con un producto Apple puede afectar el rendimiento inalámbrico.

Si desea realizar alguna consulta o solucionar algún problema relativo a la unidad que no se trate en este manual, póngase en contacto con su distribuidor Sony más cercano.

## Mantenimiento

### Limpeza de los conectores

Evite tocar directamente los conectores. Es posible que la unidad no funcione correctamente si los conectores entre la unidad y el panel frontal están sucios. Para evitarlo, retire el panel frontal (página 7) y limpie los conectores con un bastón de algodón. No aplique una fuerza excesiva. De lo contrario, podría dañar los conectores.

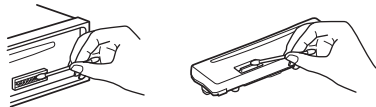

### Nota

Por motivos de seguridad, no desmonte el panel frontal mientras conduce.

## Especificaciones

### Sección del sintonizador

#### FM

Rango de sintonización:

Si [AREA] está ajustado en [EUROPE]:

87,5 MHz – 108,0 MHz

Si [AREA] está ajustado en [RUSSIA]:

FM1/FM2: 87,5 MHz – 108,0 MHz

(en pasos de 50 kHz)

FM3: 65 MHz – 74 MHz (en pasos de

30 kHz)

Sensibilidad: 7 dBf

Relación señal-ruido: 73 dB

Separación: 50 dB a 1 kHz

#### MW/LW

Rango de sintonización:

531 kHz – 1.602 kHz (MW),

153 kHz – 279 kHz (LW)

Sensibilidad: MW: 26  $\mu$ V, LW: 50  $\mu$ V

### Sección del reproductor de CD

Relación señal-ruido: 95 dB

Respuesta de frecuencia: 20 Hz – 20.000 Hz

Número máximo\*1 de:

carpetas (álbumes)\*2: 150

archivos (pistas) y carpetas\*3: 300

caracteres que se pueden visualizar en el

nombre de una carpeta o archivo:

32 (Joliet)/64 (Romeo)

Códec correspondiente: MP3 (.mp3), WMA

(.wma)

\*1 Solo CD-R/CD-RW

\*2 Incluida la carpeta raíz

\*3 Puede ser menor que el valor medido si los nombres de la carpeta/del archivo contienen muchos caracteres

### Sección del reproductor USB

Interfaz: USB (velocidad completa)

Corriente máxima: 1 A

Número máximo de carpetas y archivos

reconocibles:

carpetas (álbumes): 256

archivos (pistas) por carpeta: 256

Protocolo Android Open Accessory (AOA)

compatible: 2.0



Códec correspondiente:

MP3 (.mp3)

Velocidad de bits: 8 kbps – 320 kbps  
(compatible con VBR (velocidad de bits variable))

Frecuencia de muestreo: 16 kHz – 48 kHz

WMA (.wma)

Velocidad de bits: 32 kbps – 192 kbps  
(compatible con VBR (velocidad de bits variable))

Frecuencia de muestreo: 32 kHz, 44,1 kHz, 48 kHz

FLAC (.flac)

Profundidad de bits: 16 bits, 24 bits  
Frecuencia de muestreo: 44,1 kHz, 48 kHz

Sistema de archivos compatible: FAT16, FAT32

## Sección del amplificador de potencia

Salidas: salidas de altavoz

Impedancia de altavoz: 4  $\Omega$  – 8  $\Omega$

Salida de potencia máxima: 55 W  $\times$  4 (a 4  $\Omega$ )

## General

Requisitos de alimentación: batería para vehículo de 12 V CC (masa negativa)

Consumo de corriente nominal: 10 A

Dimensiones:

Aprox. 178 mm  $\times$  50 mm  $\times$  176 mm  
(an./al./pr.)

Dimensiones de montaje:

Aprox. 182 mm  $\times$  53 mm  $\times$  159 mm  
(an./al./pr.)

Peso: aprox. 1,2 kg

Contenidos del paquete:

Unidad principal (1)

Componentes de instalación y conexiones (1 juego)

Para obtener más información, consulte al distribuidor.

El diseño y las especificaciones pueden variar sin previo aviso.

## Derechos de autor

Windows Media es una marca comercial o marca comercial registrada de Microsoft Corporation en los Estados Unidos y en otros países.

Este producto está protegido por determinados derechos de propiedad intelectual de Microsoft Corporation. Queda prohibido el uso o distribución de esta tecnología fuera de este producto sin las licencias correspondientes de Microsoft o una filial autorizada de Microsoft.

Apple, iPhone, iPod, iPod nano e iPod touch son marcas comerciales de Apple Inc., registradas en Estados Unidos y otros países.

Android es una marca comercial de Google LLC.

### libFLAC

Copyright (C) 2000-2009 Josh Coalson

Copyright (C) 2011-2013 Fundación Xiph.Org

Se permite su redistribución y uso en formatos de fuente y binario, con o sin modificaciones, siempre y cuando se cumplan las siguientes condiciones:

- Las redistribuciones del código fuente deben respetar el aviso de protección de derechos de autor indicado anteriormente, esta lista de condiciones y la siguiente nota legal.
- Las redistribuciones en formato binario deben reproducir el aviso de protección de derechos de autor indicado anteriormente, esta lista de condiciones y la siguiente nota legal en la documentación u otros materiales proporcionados con la distribución.
- No se puede usar el nombre de la Fundación Xiph.org ni los nombres de sus colaboradores para apoyar o promocionar productos derivados de este software sin obtener un permiso previo específico por escrito.

ESTE SOFTWARE HA SIDO PROPORCIONADO POR LOS TITULARES DE LOS DERECHOS DE AUTOR Y SUS COLABORADORES "TAL CUAL" Y SE RENUNCIA A CUALQUIER GARANTÍA EXPRESA O IMPLÍCITA, INCLUYENDO, ENTRE OTRAS, LAS GARANTÍAS IMPLÍCITAS DE COMERCIABILIDAD E IDONEIDAD PARA UN FIN EN PARTICULAR. LA FUNDACIÓN O SUS COLABORADORES NO SERÁN RESPONSABLES EN NINGÚN CASO DE NINGÚN DAÑO INDIRECTO, DIRECTO, ACCIDENTAL, ESPECIAL, EJEMPLAR O DERIVADO (INCLUYENDO, ENTRE OTROS, LA ADQUISICIÓN DE PRODUCTOS O SERVICIOS DE SUSTITUCIÓN; IMPOSIBILIDAD DE USO, PÉRDIDA DE DATOS O BENEFICIOS; O INTERRUPCIÓN DEL NEGOCIO) SEA CUAL SEA SU CAUSA, Y PARTIENDO DE CUALQUIER TEORÍA DE RESPONSABILIDAD QUE SE APLIQUE, YA SE TRATE DE RESPONSABILIDAD CONTRACTUAL, RESPONSABILIDAD OBJETIVA U OTRO AGRAVIO (INCLUIDA LA NEGLIGENCIA O CUALQUIER OTRA) DERIVADA DEL USO DE ESTE SOFTWARE, AUNQUE SE ADVIERTA DE LA POSIBILIDAD DE QUE SE PRODUZCAN DICHOS DAÑOS.

---

## Solución de problemas

La siguiente lista de comprobación pretende facilitar la solución de los problemas que surjan con la unidad.

Antes de consultar la siguiente lista de comprobación, verifique los procedimientos de conexión y de funcionamiento.

Para obtener más información sobre la utilización del fusible y la extracción de la unidad del salpicadero, consulte "Conexión/Instalación" (página 24).

Si el problema no se resuelve, consulte el sitio de asistencia de la contrapartada.

---

### General

**No se escucha ningún sonido o el sonido es muy bajo.**

- La posición del control del fader [FADER] no está configurada para un sistema de 2 altavoces.
- El volumen de la unidad y/o el dispositivo conectado es muy bajo.
  - Suba el volumen de la unidad y el dispositivo conectado.

**La unidad no emite el sonido de pitido.**

- Hay conectado un amplificador de potencia opcional y no está usando el amplificador integrado.

**Las emisoras almacenadas y la hora correcta se borraron.**

**El fusible se fundió.**

**La unidad hace un ruido al cambiar la posición del interruptor de la llave de encendido.**

- Los cables no están bien conectados con el conector de alimentación auxiliar del vehículo.

**Durante la reproducción o la recepción se inicia el modo de demostración.**

- Si no se realiza ninguna operación durante 5 minutos y [DEMO-ON] está seleccionado, se inicia el modo de demostración.
  - Ajuste [DEMO-OFF] (página 13).

**Las indicaciones desaparecen o no aparecen en el visor.**

- Los conectores están sucios (página 18).

**La pantalla/iluminación parpadea.**

- La alimentación no es suficiente.
  - Compruebe que la batería del vehículo proporcione suficiente potencia a la unidad. (La potencia necesaria es de 12 V CC.)

**Los botones de las operaciones no funcionan.**

**El disco no se expulsa.**

- La conexión no es correcta.
  - Pulse DSPL y EQ durante más de 2 segundos para reiniciar la unidad. El contenido almacenado en la memoria se borra.

**El ajuste automático del reloj no es preciso.**

- Los datos del reloj sobre las ondas de radio no son precisas.
  - Ajuste el reloj manualmente (página 7).

---

### Recepción de radio

**La recepción de radio es deficiente.**

**Se produce ruido estático.**

- Conecte la antena correctamente.

**No es posible sintonizar de 65 MHz a 74 MHz en FM3.**

- [AREA] está ajustado en [EUROPE].
  - Ajuste [AREA] en [RUSSIA] (página 13).

---

### RDS

**No es posible recibir los servicios RDS (si [AREA] está ajustado en [RUSSIA]).**

- FM3 está seleccionado.
  - Seleccione FM1 o FM2.
- Los servicios RDS no están disponibles en la región actual.

**La operación SEEK empieza después de unos segundos de escucha.**

- La emisora no es TP o tiene una señal débil.
  - Desactive TA (página 9).

**No se reciben anuncios de tráfico.**

- Active TA (página 9).
- La emisora no emite ninguna notificación de tráfico a pesar de ser TP.
  - Sintonice otra emisora.

---

### **PTY muestra [- - - - -].**

→ La emisora actual no es una emisora RDS o la recepción de radio es deficiente.

---

### **El nombre del servicio del programa parpadea.**

→ No hay frecuencia alternativa para la emisora actual.

- Pulse **◀◀/▶▶** (SEEK -/+ ) mientras el nombre del servicio del programa parpadea. Aparece [PI SEEK] y la unidad empieza a buscar otra frecuencia con los mismos datos de PI (identificación del programa).

---

## **Reproducción de CD**

---

### **El disco no se reproduce.**

→ Disco defectuoso o sucio.

→ Los discos CD-R/CD-RW no son de audio (página 17).

---

### **No se pueden reproducir archivos MP3/WMA.**

→ El disco es incompatible con el formato y la versión de MP3/WMA. Para más información acerca de los formatos y discos que pueden reproducirse, visite el sitio de asistencia de la contraportada.

---

### **Los archivos MP3/WMA tardan más en reproducirse que los otros.**

→ El inicio de la reproducción de los siguientes discos tarda algo más de tiempo.

- Disco grabado con una estructura de árbol complicada.
- Disco multisesión.
- Disco al que es posible añadir datos.

---

## **Reproducción de dispositivo USB**

---

### **Un dispositivo USB tarda más en reproducirse.**

→ El dispositivo USB contiene archivos con una estructura de árbol complicada.

---

### **No puede reproducirse el archivo de audio.**

→ Para obtener más información sobre los formatos compatibles, consulte las "Especificaciones" (página 18). Si no puede reproducirse el archivo de audio, consulte el manual de instrucciones incluido con el dispositivo USB o póngase en contacto con el fabricante del dispositivo USB.

---

### **No es posible realizar operaciones como saltar un álbum, saltar contenidos (modo salto) o buscar una pista por nombre (Quick-BrowZer).**

→ Ajuste [USB MODE] en [MSC/MTP] (página 14).

---

### **No se emite sonido durante la reproducción en el modo Android.**

→ Compruebe el estado de la aplicación de reproducción de audio en el smartphone Android.

---

## **Mensajes**

Es posible que aparezcan o parpadeen los siguientes mensajes durante la utilización de la unidad.

---

**INVALID:** la operación seleccionada tal vez no sea válida.

---

### **READ**

→ Espere hasta que finalice la lectura y la reproducción empiece automáticamente. El proceso puede tardar un tiempo, en función de la organización de los archivos.

---

- (**guión bajo**): el carácter no aparece.

## Reproducción de CD:

---

### CD ERROR

- Limpie o introduzca el disco correctamente o asegúrese de que el disco no esté vacío o defectuoso.
- 

### CD NO DISC

- Introduzca un disco con archivos que puedan reproducirse (página 18).
- 

### CD NO MUSIC

- Introduzca un disco con archivos que puedan reproducirse (página 18).
- 

**CD PUSH EJT:** el disco no ha podido expulsarse correctamente.

- Pulse ▲ (expulsión).
- 

**LLLL o רָרָר:** se ha llegado al principio o al final del disco.

---

## Reproducción de dispositivo USB:

---

**HUB NO SUPRT:** concentradores USB no compatibles.

---

**IPD STOP:** la reproducción del iPod ha finalizado.

- Accione su iPod/iPhone para iniciar la reproducción.
- 

### NOT SUPPORT ANDROID MODE

- Se ha conectado a la unidad un dispositivo USB no compatible con AOA (Android Open Accessory) 2.0 mientras [USB MODE] está ajustado en [ANDROID].
    - Ajuste [USB MODE] en [MSC/MTP] (página 14).
- 

### USB ERROR

- Conecte de nuevo el dispositivo USB.
- 

### USB NO DEV

- Asegúrese de que el dispositivo USB o el cable USB esté correctamente conectado.
- 

### USB NO MUSIC

- Conecte un dispositivo USB con archivos reproducibles (página 18).
- 

### USB NO SUPRT

- Para obtener más información sobre la compatibilidad del dispositivo USB visite el sitio web de asistencia de la contrapartada.
- 

**USB OVERLOAD:** el dispositivo USB está sobrecargado.

- Desconecte el dispositivo USB y pulse SRC para seleccionar otra fuente.
  - El dispositivo USB presenta un fallo o se ha conectado un dispositivo no compatible.
- 

## Funcionamiento de RDS:

---

**NO AF:** no hay frecuencias alternativas.

- Pulse ◀◀/▶▶ (SEEK -/+) mientras el nombre del servicio del programa parpadea. La unidad empieza a buscar otra frecuencia con los mismos datos de PI (identificación del programa) (aparece [PI SEEK]).
- 

**NO PI:** sin identificación de programas. La emisora seleccionada no tiene datos de PI (identificación de programas).

- Seleccione otra emisora.
- 

**NO TP:** no hay programas de tráfico.

- La unidad continuará buscando emisoras de TP disponibles.
- 

## Para la utilización del mando a distancia en el volante:

---

### ERROR

- Vuelva a empezar el registro a partir de la función en la que se produjo el error (página 14).
- 

### TIMEOUT

- Trate de completar el registro mientras [REGISTER] está parpadeando (aproximadamente 6 segundos) (página 14).
-

## Operación de actualización del firmware:

---

**FILE ERROR:** el programa de actualización no está almacenado en el dispositivo USB.

→ Guarde el programa de actualización en el dispositivo USB y vuelva a intentarlo (página 16).

---

**UPDATE ERROR PRESS ENTER:** la actualización del firmware no se ha realizado correctamente.

→ Pulse ENTER para borrar el mensaje y vuelva a intentarlo.  
Durante la actualización, no sitúe el contacto en la posición OFF ni desconecte el dispositivo USB (página 16).

Si estas soluciones no mejoran la situación, póngase en contacto con su distribuidor Sony más cercano.

Si lleva la unidad a reparar a causa de problemas en la reproducción del dispositivo, lleve el dispositivo que se utilizó cuando se produjo el problema.

### Precauciones

- Dirija todos los cables de masa a un punto de masa común.
- Evite que los cables queden atrapados bajo un tornillo o en piezas móviles (p. ej., rieles de asientos).
- Antes de establecer conexiones, apague el motor del automóvil para evitar cortocircuitos.
- Conecte el cable de alimentación ⑥ a la unidad y los altavoces antes de conectarlo al conector de alimentación auxiliar.
- Asegúrese de aislar los cables no conectados sueltos con cinta aislante para mayor seguridad.

### Precauciones

- Elija cuidadosamente el lugar de instalación para que la unidad no interfiera con las operaciones de conducción normales.
- Evite instalar la unidad en zonas expuestas a polvo, suciedad, vibración excesiva o temperaturas elevadas, como la luz solar directa o cerca de conductos de calefacción.
- Use solo el equipo de montaje suministrado para realizar una instalación segura.

#### Nota sobre el cable de alimentación (amarillo)

Al conectar esta unidad junto con otros componentes estéreo, el valor del amperaje del circuito del vehículo al que está conectada la unidad debe ser superior a la suma del valor del amperaje del fusible de cada componente.

#### Ajuste del ángulo de montaje

Ajuste el ángulo de montaje a menos de 30°.

## Lista de piezas para la instalación

①

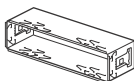

②



③

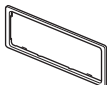

④



⑤



⑥

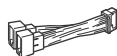

- Esta lista de piezas no incluye todo el contenido del paquete.
- El soporte ① y la abrazadera de protección ③ están fijados a la unidad al salir de fábrica. Antes de montar la unidad, utilice las llaves de desbloqueo ② para desmontar el soporte ① de la unidad. Para obtener más información, consulte "Desmontaje de la abrazadera de protección y el soporte" (página 27).
- Guarde las llaves de desbloqueo ② para utilizarlas más adelante, ya que también son necesarias para desmontar la unidad del vehículo.

# Conexión

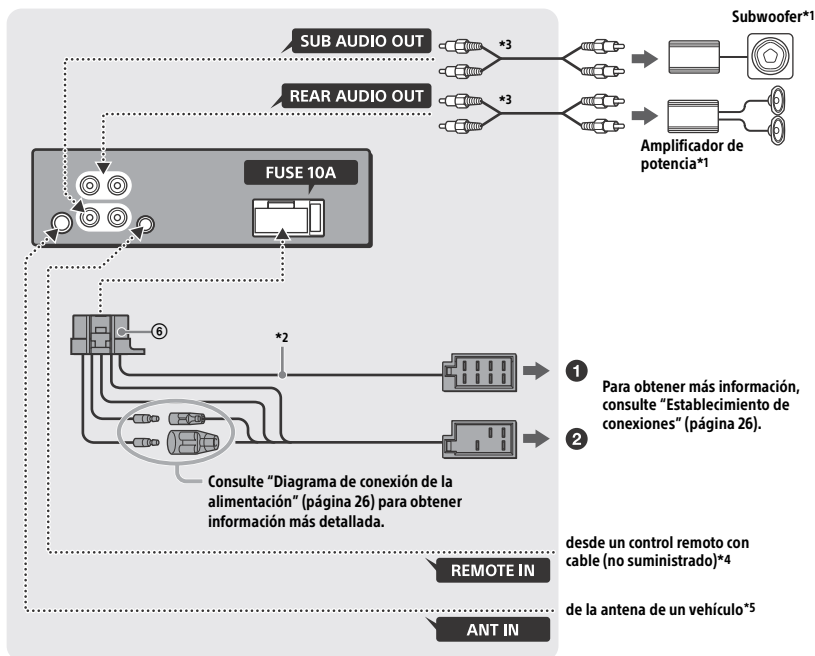

\*1 No suministrado

\*2 Impedancia de altavoz:  $4 \Omega - 8 \Omega \times 4$

\*3 Cable con clavija RCA (no suministrado)

\*4 En función del tipo de vehículo, use un adaptador para un control remoto con cable (no suministrado).

Para obtener información detallada sobre el uso del control remoto con cable, consulte "Uso del control remoto con cable" (página 27).

\*5 En función del tipo de vehículo, use un adaptador (no suministrado) si el conector de la antena no encaja.

## Establecimiento de conexiones

Si tiene una antena motorizada sin caja de relés, la conexión de esta unidad con el cable de conexión de alimentación suministrado ⑥ puede dañar la antena.

### 1 Al conector del altavoz del vehículo

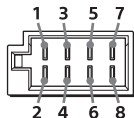

1		⊕	Lila
2	Altavoz trasero (derecho)	⊖	A rayas lilas/negras
3		⊕	Gris
4	Altavoz delantero (derecho)	⊖	A rayas grises/negras
5		⊕	Blanco
6	Altavoz delantero (izquierdo)	⊖	A rayas blancas/negras
7		⊕	Verde
8	Altavoz trasero (izquierdo)	⊖	A rayas verdes/negras

### 2 Al conector de alimentación del vehículo

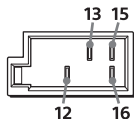

12	Fuente de alimentación continua	Amarillo
13	Control de la antena motorizada/ amplificador de potencia (REM OUT)	A rayas azules/blancas
15	Fuente de alimentación conmutada	Rojo
16	Masa	Negro

## Conexión fácil de subwoofer

Puede utilizar un subwoofer sin un amplificador de potencia si está conectado a un cable de altavoz trasero.

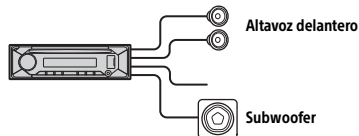

### Notas

- Es necesario preparar los cables de altavoz traseros.
- Utilice un subwoofer con una impedancia de 4 Ω a 8 Ω y con una capacidad de administración de la potencia suficiente para evitar daños.

## Conexión del soporte de la memoria

Si el cable de alimentación amarillo está conectado, siempre se suministrará alimentación eléctrica al circuito de memoria aunque esté apagado el interruptor de la llave de encendido.

## Conexión del altavoz

- Antes de conectar los altavoces, apague la unidad.
- Utilice unos altavoces con una impedancia de 4 Ω a 8 Ω y con una capacidad de administración de la potencia suficiente para evitar daños.

## Diagrama de conexión de la alimentación

Compruebe el conector de alimentación auxiliar de su vehículo y conecte los cables correctamente en función del vehículo.

### Conector de alimentación auxiliar

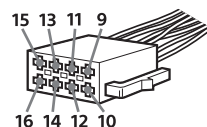



## Conexión común

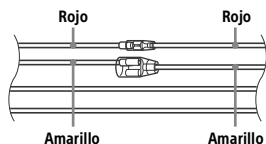

12	Fuente de alimentación continua	Amarillo
15	Fuente de alimentación conmutada	Rojo

## Posiciones de los cables rojo y amarillo invertidas

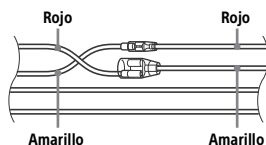

12	Fuente de alimentación conmutada	Amarillo
15	Fuente de alimentación continua	Rojo

## Para los vehículos sin posición ACC

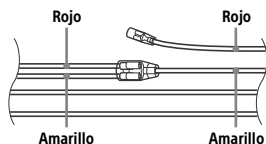

Después de establecer las conexiones y cambiar los cables de alimentación correctamente, conecte la unidad a la fuente de alimentación del vehículo. Si desea realizar alguna consulta o solucionar algún problema relativo a la unidad que no se trate en este manual, póngase en contacto con el concesionario del vehículo.

## Uso del control remoto con cable

- 1 Para activar el control remoto con cable, ajuste [STR CONTROL] de [SET STEERING] en [PRESET] (página 14).

## Instalación

### Desmontaje de la abrazadera de protección y el soporte

Antes de instalar la unidad, desmonte la abrazadera de protección ③ y el soporte ① de la unidad.

- 1 Sujete la abrazadera de protección ③ por los dos extremos y extráigala.

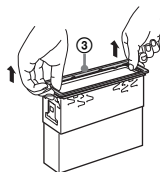

- 2 Introduzca las dos llaves de desbloqueo ② hasta que encajen, baje el soporte ① y tire de la unidad hacia arriba para separarla.

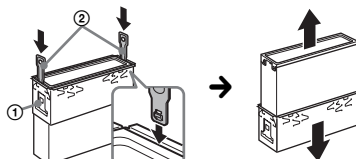

Gancho mirando hacia dentro.

## Montaje de la unidad en el salpicadero

Antes de la instalación, asegúrese de que los pasadores situados a ambos lados del soporte ① estén doblados hacia dentro 2 mm.

- 1 Coloque el soporte ① dentro del salpicadero y, a continuación, doble los ganchos hacia fuera para que queden bien ajustados.

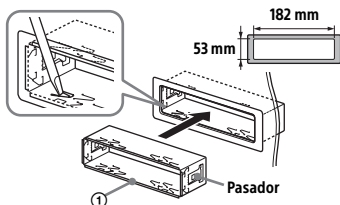

- 2 Monte la unidad en el soporte ① y fije la abrazadera de protección ③.

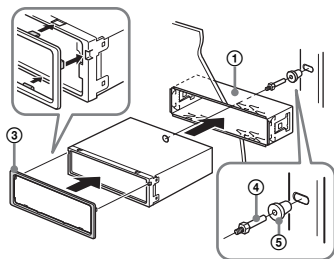

### Notas

- Si los pasadores están rectos o doblados hacia fuera, la unidad no se instalará con seguridad y puede salirse hacia fuera.
- Asegúrese de que los 4 pasadores de la abrazadera de protección ③ estén correctamente introducidos en las ranuras de la unidad.

## Montaje y desmontaje del panel frontal

Para obtener más información, consulte "Extracción del panel frontal" (página 7).

## Reinicio de la unidad

Para obtener más información, consulte "Reinicio de la unidad" (página 7).

## Sustitución de fusibles

Cuando sustituya el fusible, asegúrese de usar uno que coincida con el valor del amperaje indicado en el fusible original. Si se funde el fusible, compruebe la conexión de la alimentación y sustituya el fusible. Si se vuelve a fundir el fusible después de sustituirlo, puede que haya una avería interna. En ese caso, consulte al distribuidor Sony más cercano.

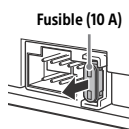





**FM/MW/LW CD**

**Автомобильное**

**Аудио**

Сделано в Таиланде

Производитель: Сони Корпорейшн, 1-7-1  
Конан Минато-ку Токио, 108-0075 Япония

В целях безопасности обязательно устанавливайте это устройство на приборной панели автомобиля, так как его задняя часть нагревается во время работы.

Подробнее см. "Установка/  
подключение" (стр. 26).

Этот продукт имеет класс 1 лазерного излучения согласно стандартам IEC/EN 60825-1:2007 и IEC/EN 60825-1:2014.

- Длительность излучения: постоянное
- Мощность лазера: менее 55,8 мкВт
- Длина волны: 775 нм–800 нм

Табличка с указанием рабочего напряжения и других характеристик находится на нижней панели корпуса.

Маркировка CE действительна лишь в тех странах, в которых принята на законодательном уровне. В основном это страны ЕЭЗ (Европейской экономической зоны).

Дата изготовления указана на товаре, а также на упаковке в следующем формате:  
ММ.YYYY, где ММ – месяц и YYYY – год изготовления.

Автомобильная аудиосистема с поддержкой радио FM/MW/LW

### **Информация для покупателей в Украине**

Уполномоченный представитель в Украине по вопросам соответствия требованиям технических регламентов: ООО "Сони Украина", ул. Ильинская, 8, г. Киев, 04070, Украина.

Условия хранения

Товары сохраняют в упакованном виде в темных, сухих, чистых, хорошо вентилируемых помещениях, изолированных от мест хранения кислот и щелочей.

Температура хранения: от -20 до +60 °С.

Относительная влажность хранения не более < 80 %, без образования конденсата.

Рабочая температура: от 0 до 40 °С.

Рабочая относительная влажность: 40–60 %.

Срок хранения не установлен.



**Утилизация  
использованных  
элементов питания и  
отслужившего  
электрического и**

**электронного оборудования  
(Директива применима в странах  
Евросоюза и других странах, где  
действуют системы раздельного  
сбора отходов)**

### **Предупреждение для случаев, когда в замке зажигания нет положения АСС**

Убедитесь, что настроена функция AUTO OFF (стр. 14). Устройство полностью отключится автоматически по истечении заданного времени, когда устройство выключится и отобразятся часы (например, при нажатии кнопки OFF и удержании ее в течение 1 секунды). Это предотвращает разрядку аккумулятора. Если функция AUTO OFF не настроена, при каждом отключении зажигания нажмите и удерживайте OFF, пока экран не потухнет.

**Отказ от ответственности в отношении услуг, предоставляемых сторонними поставщиками**

Службы, предоставляемые сторонними поставщиками, могут быть изменены, приостановлены или отменены без предварительного уведомления. Компания Sony не несет ответственности за ситуации подобного рода.

Импортер на территории стран Таможенного союза АО "Сони Электроникс", Россия, 123103, Москва, Карамышевский проезд, 6

Организация, уполномоченная принимать претензии от потребителей на территории Казахстана АО "Сони Электроникс" Представительство в Казахстане, 050010, Республика Казахстан, г. Алматы, пр. Достык, дом 117/7

Қазақстан жеріндегі тұтынушылардың шағым-талаптарын қабылдауға уәкілетті ұйым «Сони Электроникс» АҚ  
Қазақстандағы Өкілдігі, 050010, Қазақстан Республикасы, Алматы қ., Достық даңғылы, 117/7 үй

---

## Содержание

Справочник по деталям и органам управления .....	5
--	---

---

## Начало работы

Снятие передней панели .....	7
Перезагрузка устройства .....	7
Установка часов .....	8
Проверка напряжения в аккумуляторе .....	8
Подключение устройства USB .....	8
Подключение другого переносного аудиосредства .....	9

---

## Прослушивание радио

Прослушивание радио .....	9
Системы радиоданных (RDS) .....	10

---

## Воспроизведение

Воспроизведение диска .....	11
Воспроизведение устройства USB .....	11
Поиск и воспроизведение композиций .....	12

---

## Параметры

Отмена режима DEMO .....	13
Основные операции настройки параметров .....	13
Настройка общих параметров (GENERAL) .....	14
Настройка звука (SOUND) .....	15
Настройка дисплея (DISPLAY) .....	16

---

## Дополнительная информация

Обновление микропрограммы .....	17
Меры предосторожности .....	17
Уход за устройством .....	19
Технические характеристики .....	20
Поиск и устранение неисправностей .....	21
Сообщения .....	24

---

## Установка/подключение

Внимание! .....	26
Перечень деталей для установки .....	26
Подключение .....	27
Установка .....	30

# Справочник по деталям и органам управления

## Основное устройство

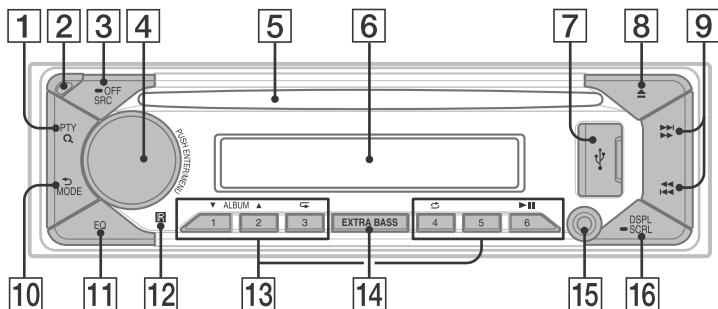

### 1 PTY (тип программы)

Выбор типа программы (PTY) в RDS.

### Q (обзор) (стр. 12, 13)

Переход в режим обзора при воспроизведении.

(Недоступно, если подключен iPod или устройство USB в режиме Android™.)

### 2 Кнопка снятия передней панели

### 3 SRC (источник)

Включение питания.

Смена источника.

#### ● OFF

Нажмите и удерживайте в течение 1 секунды для выключения источника и отображения часов.

Нажмите и удерживайте более 2 секунд для выключения питания и дисплея.

### 4 Дисковый регулятор

Поворачивайте для регулирования уровня громкости.

#### PUSH ENTER

Открытие выбранного пункта меню.

Чтобы выбрать другой источник сигнала, нажмите кнопку SRC, поверните дисковый регулятор, а затем нажмите его (время ожидания — 2 секунды).

#### MENU

Вход в меню настройки.

### 5 Слот для дисков

### 6 Окошко дисплея

### 7 Порт USB

### 8 ▲ (извлечь диск)

### 9 ◀▶ (SEEK +/-)

Автоматическая настройка на радиостанции. Нажмите и удерживайте для настройки вручную.

### ◀◀/▶▶ (предыдущая/следующая)

◀◀/▶▶ (ускоренная перемотка назад/ускоренная перемотка вперед)

### 10 ↶ (назад)

Возврат к предыдущему экрану.

### MODE (стр. 9)

### 11 EQ (эквалайзер)

Выбор кривой эквалайзера.

### 12 Приемник сигналов с пульта дистанционного управления

### 13 Номерные кнопки (1–6)

Прием сохраненных в памяти радиостанций. Нажмите и удерживайте для сохранения станций.

#### **ALBUM ▼/▲**

Пропуск альбома для аудиоустройства. Нажмите и удерживайте для непрерывного пропуска альбомов.  
(Недоступно, если подключено устройство USB в режиме Android или устройство iPod.)

#### **↶ (повтор)**

(Недоступно, если подключено устройство USB в режиме Android.)

#### **🔄 (случайная последовательность)**

(Недоступно, если подключено устройство USB в режиме Android.)

#### **▶|| (воспроизведение/пауза)**

### 14 EXTRA BASS

Усиление звучания басового звука в синхронизации с уровнем громкости. Нажмите, чтобы изменить настройку EXTRA BASS: [1], [2], [OFF].

### 15 Входное гнездо AUX

### 16 DSPL (дисплей)

Нажмите для изменения индикации дисплея.

#### **➡ SCRL (прокрутка)**

Нажмите и удерживайте для прокрутки индикации.



## Начало работы

### Снятие передней панели

Во избежание кражи устройства можно снять с него переднюю панель.

- 1 Нажмите и удерживайте кнопку OFF ① до тех пор, пока устройство не отключится. Нажмите кнопку снятия передней панели ②, а затем потяните панель на себя и снимите ее.

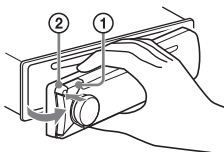

### Предупредительный звуковой сигнал

Если до поворота выключателя зажигания в положение OFF с устройства не была снята передняя панель, то в течение нескольких секунд будет слышен предупредительный звуковой сигнал. Звуковой сигнал будет слышен, только если используется встроенный усилитель.

### Установка передней панели

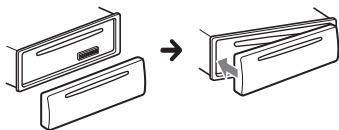

## Перезагрузка устройства

Перед первым использованием устройства, после замены автомобильного аккумулятора или повторного подсоединения кабелей необходимо перезагрузить устройство.

- 1 Нажмите и удерживайте кнопки DSPL и EQ более 2 секунд.

### Примечание

Перезагрузка устройства приведет к удалению настроек часов и некоторых сохраненных элементов содержимого.

### Установка страны/региона

После перезагрузки устройства откроется меню настройки страны/региона.

- 1 При отображении [SET AREA] нажмите кнопку ENTER. Отобразится текущая страна или регион.
- 2 Поворачивая дисковый регулятор, выберите [EUROPE] или [RUSSIA], а затем нажмите дисковый регулятор.
- 3 Поворачивая дисковый регулятор, выберите [YES] или [NO], а затем нажмите дисковый регулятор. При изменении региона или страны устройство перезагрузится, после чего на дисплее отобразятся часы.

Этот параметр можно настроить в меню общих параметров (стр. 14).

---

## Установка часов

- 1 Нажмите кнопку MENU, поверните дисковый регулятор для выбора [GENERAL], затем нажмите дисковый регулятор.
- 2 Поворачивая дисковый регулятор, выберите [SET CLOCK], а затем нажмите дисковый регулятор.
- 3 Повернув дисковый регулятор, выберите [MANUAL], а затем нажмите дисковый регулятор. Начнет мигать индикация часа.
- 4 Поворачивайте дисковый регулятор для установки значения часов и минут.  
Для выбора настраиваемого разряда используйте кнопки ◀◀/▶▶ (SEEK -/+).
- 5 После установки минут нажмите кнопку MENU.  
Установка завершена, после чего часы начнут отсчет времени.

**Для отображения часов**  
нажмите кнопку DSPL.

**Для автоматической настройки часов**  
в действии 3 выберите [AUTO <RDS>].

---

## Проверка напряжения в аккумуляторе

Вы можете проверить текущий уровень напряжения в аккумуляторе. (Недоступно при выключенном источнике, когда отображаются часы.)

- 1 Нажимайте кнопку DSPL, пока не отобразится дисплей напряжения аккумулятора.

---

## Подключение устройства USB

- 1 Уменьшите громкость на аппарате.
- 2 Подключите устройство USB к аппарату.  
Для подключения iPhone или iPod используйте кабель USB для iPod (не входит в комплект поставки).

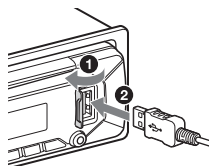

## Подключение другого переносного аудиоустройства

- 1 Выключите переносное аудиоустройство.
- 2 Уменьшите громкость на аппарате.
- 3 Подключите переносное аудиоустройство ко входному гнезду AUX (мини-стереоразъему) на аппарате при помощи соединительного кабеля (не входит в комплект поставки)\*.

\* Обязательно используйте штекер прямого типа.

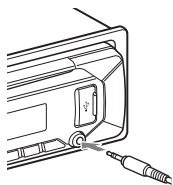

- 4 Нажимая кнопку SRC, выберите [AUX].

### Выравнивание уровня громкости подключенного устройства с другими источниками

Запустите воспроизведение на переносном аудиоустройстве с умеренной громкостью и установите на аппарате обычную громкость прослушивания.

Нажмите кнопку MENU, затем выберите [SOUND] → [SET AUX VOL] (стр. 16).

## Прослушивание радио

### Прослушивание радио

Для прослушивания радио нажмите кнопку SRC и выберите [TUNER].

### Автоматическое сохранение (BTM)

- 1 Нажимая кнопку MODE, измените диапазон (FM1, FM2, FM3 или MW/LW).
- 2 Нажмите кнопку MENU, поверните дисковый регулятор для выбора [GENERAL], затем нажмите дисковый регулятор.
- 3 Поворачивая дисковый регулятор, выберите [SET BTM], затем нажмите дисковый регулятор.  
Радиостанции закрепляются за номерными кнопками и сохраняются в памяти устройства в порядке частот.

### Настройка

- 1 Нажимая кнопку MODE, измените диапазон (FM1, FM2, FM3 или MW/LW).
- 2 Выполните настройку.  
Для настройки вручную  
Нажимая и удерживая кнопки **◀◀/▶▶** (SEEK -/+), задайте приблизительную частоту, затем кратковременными нажатиями кнопок **◀◀/▶▶** (SEEK -/+) точно настройте нужную частоту.

Для автоматической настройки  
Используйте кнопки **◀◀/▶▶** (SEEK -/+).  
Поиск остановится, когда устройство найдет радиостанцию.

## Сохранение вручную

- 1 Во время приема радиостанции, которую необходимо сохранить, нажмите и удерживайте номерную кнопку (1–6), пока не появится индикация [MEM].

## Прием радиостанций, сохраненных в памяти

- 1 Выберите диапазон, затем нажмите номерную кнопку (1–6).

---

## Системы радиоданных (RDS)

### Установка альтернативных частот (AF) и сообщений о текущей ситуации на дорогах (TA)

Функция AF выполняет постоянную перенастройку радиостанций, имеющих самый сильный сигнал в сети, а функция TA обеспечивает прием сообщений или программ (TP) о текущей ситуации на дорогах, если их прием возможен.

- 1 Нажмите кнопку MENU, поверните дисковый регулятор для выбора [GENERAL], затем нажмите дисковый регулятор.
- 2 Поворачивая дисковый регулятор, выберите [SET AF/TA], затем нажмите дисковый регулятор.
- 3 Поворачивая дисковый регулятор, выберите [SET AF-ON], [SET TA-ON], [SET AF/TA-ON] или [SET AF/TA-OFF], затем нажмите дисковый регулятор.

### Для сохранения станций RDS с параметрами AF и TA

Можно выполнить предварительную настройку станций RDS с параметрами AF/TA. Задайте AF/TA, затем сохраните станцию с помощью BTM или вручную. При выполнении предварительной настройки вручную можно также сохранить станции без RDS.

### Для приема экстренных сообщений

При включении AF или TA экстренные сообщения будут автоматически прерывать текущее вещание.

### Для настройки громкости во время приема сообщения о текущей ситуации на дорогах

Уровень громкости будет сохранен в памяти для последующего приема таких сообщений, независимо от обычного уровня громкости.

### Для прослушивания одной региональной программы (REGIONAL)

Когда функции AF и REGIONAL включены, устройство не будет переключаться на другую региональную станцию с более сильной частотой. При выезде за пределы области приема определенной региональной программы установите для настройки [SET REGIONAL] в меню [GENERAL] параметр [SET REG-OFF] во время приема FM-радиостанции (стр. 15). Эта функция не работает в Великобритании и некоторых других регионах.

### Функция местной привязки (только для Великобритании)

Эта функция позволяет настраиваться на волну других местных станций в данном районе, даже если они не занесены в память приемника под номерными кнопками.

Во время приема в диапазоне FM нажмите номерную кнопку (1–6), для которой запрограммирована местная станция. Не более чем через 5 секунд еще раз нажмите номерную кнопку местной станции. Повторяйте процедуру, пока не будет найдена местная радиостанция.

## Выбор типов программ (PTY)

- 1 Нажмите PTY во время приема в диапазоне FM.
- 2 Поворачивайте дисковый регулятор, пока не отобразится требуемый тип программы, затем нажмите дисковый регулятор. Устройство начнет поиск станции, передающей программу выбранного типа.

## Тип программ

**NEWS** (Новости), **AFFAIRS** (Текущие события), **INFO** (Информация), **SPORT** (Спорт), **EDUCATE** (Образование), **DRAMA** (Драматические передачи), **CULTURE** (Культура), **SCIENCE** (Наука), **VARIED** (Разные темы), **POP M** (Поп-музыка), **ROCK M** (Рок-музыка), **EASY M** (Дорожная музыка), **LIGHT M** (Легкая классическая музыка), **CLASSICS** (Серьезная классическая музыка), **OTHER M** (Прочая музыка), **WEATHER** (Погода), **FINANCE** (Финансы), **CHILDREN** (Программы для детей), **SOCIAL** (Общественная жизнь), **RELIGION** (Религия), **PHONE IN** (Передачи с телефонными звонками радиослушателей), **TRAVEL** (Путешествия), **LEISURE** (Досуг), **JAZZ** (Джазовая музыка), **COUNTRY** (Музыка в стиле "Кантри"), **NATION M** (Этническая музыка), **OLDIES** (Старая музыка), **FOLK M** (Фолк-музыка), **DOCUMENT** (Документальные передачи)

## Воспроизведение

### Воспроизведение диска

- 1 Вставьте диск (этикеткой вверх).

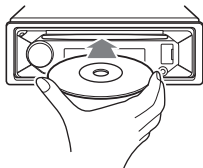

Воспроизведение начнется автоматически.

### Воспроизведение устройства USB

В данной инструкции по эксплуатации термин "iPod" применяется для обобщения ссылок на функции iPod в iPod и iPhone, если иное не сказано в тексте или на рисунке.

Сведения о совместимости вашего устройства iPod см. в разделе "Сведения об iPod" (стр. 19) или на веб-сайте поддержки, указанном на последней странице обложки.

Могут использоваться устройства USB\* типа AOA (Android Open Accessory) 2.0, MSC (запоминающее устройство большой емкости) и MTP (протокол передачи мультимедиа), совместимые со стандартом USB. В зависимости от типа используемого устройства USB на аппарате можно выбрать режим Android или MSC/MTP.

Для некоторых моделей цифровых плееров или смартфонов с ОС Android может потребоваться режим MTP.

\* Например, флеш-накопитель USB, цифровой плеер, смартфон с ОС Android.

## Примечания

- Для получения подробных сведений о совместимости устройства USB посетите веб-сайт поддержки, указанный на задней стороне обложки.
- Смартфоны с установленной ОС Android 4.1 или более поздней версии поддерживают Android Open Accessory 2.0 (AOA 2.0). Однако, некоторые смартфоны могут не полностью поддерживать AOA 2.0, даже если установлена ОС Android 4.1 или более поздняя версия. Для получения подробных сведений о совместимости вашего смартфона с ОС Android посетите веб-сайт поддержки, указанный на задней стороне обложки.
- Воспроизведение перечисленных ниже файлов не поддерживается.  
MP3/WMA/FLAC:
  - файлы, защищенные авторскими правами;
  - файлы с DRM (управление цифровыми правами);
  - многоканальные звуковые файлы.MP3/WMA:
  - файлы, сжатые без потери данных

Перед установкой соединения выберите режим USB (режим Android или MSC/MTP) в зависимости от типа используемого устройства USB (стр. 15).

### 1 Подключите устройство USB к порту USB (стр. 8).

Начнется воспроизведение.

Чтобы начать воспроизведение, если устройство уже подключено, нажмите кнопку SRC и выберите [USB] (после того как устройство iPod будет распознано, на дисплее отобразится [IPD]).

### 2 Отрегулируйте громкость на данном устройстве.

#### Для остановки воспроизведения

Нажмите и удерживайте кнопку OFF в течение 1 секунды.

#### Для удаления устройства

Остановите воспроизведение, затем удалите устройство.

#### Предупреждение касательно iPhone

При подключении iPhone через интерфейс USB громкость телефонного вызова управляется устройством iPhone, а не аппаратом. Не увеличивайте громкость устройства во время телефонного разговора, так как при завершении разговора может раздаться громкий звук.

## Поиск и воспроизведение композиций

### Повторное воспроизведение и воспроизведение в случайной последовательности

Недоступно, если подключено устройство USB в режиме Android.

#### 1 Чтобы выбрать нужный режим воспроизведения, во время воспроизведения нажмите кнопку (повтор) или (случайная последовательность) несколько раз.

Воспроизведение в выбранном режиме может начаться не сразу.

Доступные режимы воспроизведения отличаются в зависимости от выбранного источника звука.

### Поиск композиции по названию (Quick-BrowZer™)

Функция недоступна, если подключено устройство USB в режиме Android или устройство iPod.

#### 1 Во время воспроизведения с диска CD или устройства USB нажмите кнопку (обзор)\*, чтобы отобразить список категорий поиска.

Когда появится список композиций, нажимайте кнопку  (назад), пока не отобразится нужная категория поиска.

\* Во время воспроизведения с устройства USB нажмите и удерживайте кнопку  (обзор) более 2 секунд, чтобы вернуться непосредственно к началу списка категорий.

#### 2 Поворачивая дисковый регулятор, выберите требуемую категорию поиска, затем нажмите дисковый регулятор для подтверждения.

- 3 Повторите шаг 2 для поиска требуемой композиции.  
Начнется воспроизведение.

#### Для выхода из режима Quick-BrowZer

Нажмите кнопку **Q** (обзор).

### Поиск с пропуском элементов (режим перехода)

Функция недоступна, если подключено устройство USB в режиме Android или устройство iPod.

- 1 Во время воспроизведения с диска CD или устройства USB нажмите кнопку **Q** (обзор).
- 2 Нажмите кнопку **▶▶** (SEEK +).
- 3 Поверните дисковый регулятор, чтобы выбрать элемент.  
Переход в списке выполняется шагами по 10% от общего количества элементов в списке.
- 4 Нажмите кнопку **ENTER** для возврата в режим Quick-BrowZer.  
Появится выбранный элемент.
- 5 Поворачивая дисковый регулятор, выберите требуемый элемент, а затем нажмите дисковый регулятор.  
Начнется воспроизведение.

## Параметры

### Отмена режима DEMO

Можно выйти из демонстрационного режима, который запускается при отключении источника, и отображать часы.

- 1 Нажмите кнопку **MENU**, поверните дисковый регулятор для выбора [GENERAL], затем нажмите дисковый регулятор.
- 2 Поворачивая дисковый регулятор, выберите [SET DEMO], затем нажмите дисковый регулятор.
- 3 Поворачивая дисковый регулятор, выберите [SET DEMO-OFF], а затем нажмите дисковый регулятор.  
Настройка завершена.
- 4 Дважды нажмите кнопку **↶** (назад).  
Дисплей вернется в режим обычного приема/воспроизведения.

### Основные операции настройки параметров

Настройка элементов выполняется по таким категориям: общая настройка (GENERAL), настройка звука (SOUND), настройка дисплея (DISPLAY).

- 1 Нажмите кнопку **MENU**.
- 2 Поворачивая дисковый регулятор, выберите категорию настройки, а затем нажмите дисковый регулятор.  
Настраиваемые элементы отличаются в зависимости от источника и параметров.
- 3 Поворачивая дисковый регулятор, выберите параметры, а затем нажмите дисковый регулятор.

## Для возврата к предыдущему дисплею

Нажмите кнопку  (назад).

---

## Настройка общих параметров (GENERAL)

---

### AREA (регион)

Установка страны/региона, где будет использоваться устройство: [EUROPE], [RUSSIA].

При изменении текущего региона или страны устройство перезагрузится, после чего на дисплее отобразятся часы.

(Доступно только при выключенном источнике, когда отображаются часы.)

---

### DEMO (демонстрация)

Включение режима демонстрации: [ON], [OFF].

---

### CLOCK (часы) (стр. 8)

Установка часов: [AUTO <RDS>], [MANUAL].

---

### CAUT ALM (предупредительный звуковой сигнал)

Включение предупредительного звукового сигнала: [ON], [OFF] (стр. 7).  
(Доступно только при выключенном источнике, когда отображаются часы.)

---

### BEEP (звуковой сигнал)

Активизация звукового сигнала: [ON], [OFF].

---

### AUTO OFF (автоматическое отключение)

Автоматическое отключение через определенное время, когда устройство выключено и отображаются часы (нажмите кнопку OFF и держите ее нажатой 1 секунду): [ON] (30 минут), [OFF].

---

## STEERING (руль)

Регистрация/изменение настройки пульта дистанционного управления на руле.

(Доступно только при выключенном источнике, когда отображаются часы.)

**STR CONTROL** (пульт дистанционного управления на руле)

Выбор режима ввода подключенного пульта дистанционного управления. Во избежание неисправностей перед использованием выберите соответствующий режим ввода для подключенного пульта дистанционного управления.

**CUSTOM** (специальный)

Режим ввода для пульта дистанционного управления на руле.

**PRESET** (стандартный)

Режим ввода для проводного пульта дистанционного управления за исключением пульта дистанционного управления на руле (Выбирается автоматически при выполнении [RESET CUSTOM].)

**EDIT CUSTOM** (настройка специального режима)

Регистрация функций (SOURCE, ATT, VOL +/-, SEEK +/-) для пульта дистанционного управления на руле:

- 1 Поворачивая дисковый регулятор, выберите функцию, которую нужно назначить для пульта дистанционного управления на руле, а затем нажмите дисковый регулятор.
- 2 При мигающем сообщении [REGISTER] нажмите и удерживайте кнопку на пульте дистанционного управления на руле, которой требуется назначить функцию. По завершении регистрации отобразится [REGISTERED].
- 3 Для регистрации других функций повторите действия 1 и 2.

(Доступно, только если значение параметра [STR CONTROL] установлено на [CUSTOM].)



**RESET CUSTOM** (сброс специальных настроек)

Изменение специальных настроек пульта дистанционного управления на руле: [YES], [NO].

(Доступно, только если значение параметра [STR CONTROL] установлено на [CUSTOM].)

#### Примечания

- Во время изменения настроек доступно только кнопочное управление на данном устройстве. В целях безопасности остановите автомобиль перед изменением этих настроек.
- Если во время регистрации произойдет ошибка, вся ранее зарегистрированная информация сохранится. Выполните процедуру регистрации заново, начиная с той функции, где произошла ошибка.
- Эта функция может быть недоступна в некоторых транспортных средствах. Для получения подробных сведений о совместимости вашего транспортного средства посетите веб-сайт поддержки, указанный на задней стороне обложки.

---

#### USB MODE (режим USB)

Изменение режима USB: [ANDROID], [MSC/MTP].

(Доступно, только когда выбран источник USB.)

---

**AF/TA** (альтернативные частоты/сообщения о текущей ситуации на дорогах)

Включение/отключение альтернативных частот (AF) и сообщений о текущей ситуации на дорогах (TA): [AF-ON], [TA-ON], [AF/TA-ON], [AF/TA-OFF].

(Доступно, когда выбран источник.)

---

#### REGIONAL (региональные частоты)

Прием ограничивается определенным регионом: [ON], [OFF].

(Доступно только при приеме FM.)

---

#### BTM (память оптимальной настройки)

(стр. 9)

(Доступно, только когда выбран тюнер.)

---

#### FIRMWARE (микропрограмма)

(Доступно только при выключенном источнике, когда отображаются часы.)

Проверка/обновление версии микропрограммы. Подробные сведения можно найти на веб-сайте, адрес которого указан на задней обложке.

**FW VERSION** (версия микропрограммы)

Отображение текущей версии микропрограммы.

**FW UPDATE** (обновление микропрограммы)

Запуск обновления микропрограммы: [YES], [NO].

Обновление микропрограммы занимает несколько минут. Во время обновления не поворачивайте выключатель зажигания в положение OFF и не отсоединяйте используемое устройство USB.

---

## Настройка звука (SOUND)

Меню настройки недоступно при выключенном источнике, когда отображаются часы.

---

**EQ10 PRESET** (выбор настроек эквалайзера EQ10)

Выбор кривой эквалайзера из 10 кривых эквалайзера или выключение эквалайзера: [OFF], [R&B], [ROCK], [POP], [HIP-HOP], [EDM], [JAZZ], [SOUL], [COUNTRY], [KARAOKE]\*, [CUSTOM].

Выбранную для каждого источника кривую эквалайзера можно занести в память.

\* При выборе [KARAOKE] звук вокала во время воспроизведения приглушается, но не устраняется полностью. Использование микрофона не поддерживается.

---

**EQ10 CUSTOM** (специальные настройки эквалайзера EQ10)

Выбор варианта [CUSTOM] для EQ10.  
Настройка кривой эквалайзера:  
[BAND1] – [BAND10] (32 Гц, 63 Гц, 125 Гц, 250 Гц, 500 Гц, 1 кГц, 2 кГц, 4 кГц, 8 кГц, 16 кГц).  
Уровень громкости настраивается в диапазоне от -6 дБ до +6 дБ с шагом 1 дБ.

---

**BALANCE** (баланс)

Регулировка звукового баланса:  
[RIGHT-15] – [CENTER] – [LEFT-15].

---

**FADER** (распределение сигнала)

Регулировка относительного уровня:  
[FRONT-15] – [CENTER] – [REAR-15].

---

**S.WOOFER** (сабвуфер)

**SW LEVEL** (уровень сабвуфера)  
Регулировка уровня громкости сабвуфера:  
[+6 dB] – [0 dB] – [-6 dB].  
([ATT] отображается, если установлено минимальное значение.)

**SW PHASE** (фаза сабвуфера)  
Выбор фазы сабвуфера: [SUB NORM], [SUB REV].

**LPF FREQ** (частота фильтра низких частот)  
Выбор частоты фильтра сабвуфера:  
[80Hz], [100Hz], [120Hz].

---

**HPF FREQ** (частота фильтра высоких частот)

Выбор значения граничной частоты передних/задних громкоговорителей:  
[OFF], [80Hz], [100Hz], [120Hz].

---

**AUX VOL** (уровень громкости AUX)

Настройка уровня громкости каждого подсоединенного дополнительного устройства: [+18 dB] – [0 dB] – [-8 dB].  
Эта настройка исключает необходимость регулировки громкости для разных источников.  
(Доступно, только когда выбран источник AUX.)

---

---

## Настройка дисплея (DISPLAY)

---

**DIMMER** (регулировка подсветки)

Изменение яркости дисплея: [OFF], [ON], [CLK] (часы).

Чтобы эта функция была активна только в течение определенного времени, выберите [CLK], а затем задайте время начала и окончания.

– Чтобы задать яркость при включенной функции управления подсветкой:

установите для [DIMMER] значение [ON] и отрегулируйте [BRIGHTNESS].

– Чтобы задать яркость при выключенной функции управления подсветкой:

установите для [DIMMER] значение [OFF] и отрегулируйте [BRIGHTNESS].

Настройка яркости сохраняется и применяется при включении или выключении функции управления подсветкой.

---

**BRIGHTNESS** (яркость)

Регулировка яркости дисплея.  
Настраиваемый диапазон уровня яркости: [1] – [10].

---

**BUTTON-C** (цвет кнопок)

Выбор предварительно настроенного или пользовательского цвета для кнопок.

**COLOR** (цвет)

Выбор из 15 предварительно настроенных цветов и 1 пользовательского цвета.

**CUSTOM-C** (пользовательский цвет)

Настройка пользовательского цвета для кнопок.

**RGB RED, RGB GRN, RGB BLUE**

Настройка цветового диапазона: [0] – [32] (значение [0] не используется ни для каких диапазонов цветов).

---

---

### **DSPL-C** (цвет дисплея)

Настройка предварительно настроенного или пользовательского цвета для дисплея.

#### **COLOR** (цвет)

Выбор из 15 предварительно настроенных цветов и 1 пользовательского цвета.

#### **CUSTOM-C** (пользовательский цвет)

Настройка пользовательского цвета для дисплея.

#### **RGB RED, RGB GRN, RGB BLUE**

Настройка цветового диапазона: [0] – [32] (значение [0] не используется ни для каких диапазонов цветов).

---

### **SND SYNC** (синхронизация по звуку)

Включение синхронизации подсветки со звуком: [ON], [OFF].

(Недоступно, когда источник не выбран и отображаются часы.)

---

### **AUTO SCR** (автоматическая прокрутка)

Автоматическая прокрутка длинных элементов: [ON], [OFF].

(Недоступно, если выбран источник AUX или тюнер.)

---

## Дополнительная информация

### Обновление микропрограммы

Чтобы обновить микропрограмму, перейдите на веб-сайт технической поддержки, указанный на задней обложке, а затем следуйте указаниям в Интернете.

#### **Примечание**

Во время обновления не отсоединяйте устройство USB.

---

### Меры предосторожности

- Не оставляйте переднюю панель или переносные аудиоустройства на приборной панели.
- Если устройство включено, автоматически выдвигается антенна с электрическим приводом.
- Не проливайте жидкости на устройство.

#### **Конденсация влаги**

Не проливайте жидкости на диски. При конденсации влаги внутри устройства извлеките диск и подождите приблизительно час, пока влага не испарится. В противном случае возможны сбои при работе устройства.

## Примечания относительно дисков

• Не подвергайте диски воздействию прямых солнечных лучей и источников тепла, таких как воздуховоды с горячим воздухом. Не оставляйте диски в машине, припаркованной в солнечном месте.

• Протирайте диски чистящей тканью по направлению от центра к краям. Не пользуйтесь растворителями, такими как бензин, разбавитель, а также имеющимися в продаже чистящими средствами.



• Это устройство предназначено для воспроизведения дисков, отвечающих требованиям стандарта Compact Disc (CD). Двухсторонние диски (DualDisc) и некоторые музыкальные диски, закодированные с помощью технологий защиты авторских прав, не соответствуют стандарту Compact Disc (CD) и поэтому могут не воспроизводиться этим устройством.

• Диски, которые это устройство НЕ МОЖЕТ воспроизводить:

- диски с ярлыками, наклейками, а также с прикрепленной клейкой лентой или бумагой. Применение таких дисков может вызвать сбой в работе или повреждение диска.
- диски нестандартной формы (например, в форме сердца, квадрата, звезды). В противном случае это может привести к повреждению устройства.
- Диски диаметром 8 см.

## Примечания относительно дисков CD-R/CD-RW

- Если диск Multi-Session начинается сессией CD-DA, он распознается как диск CD-DA, и другие сессии не воспроизводятся.
- Диски, которые это устройство НЕ МОЖЕТ воспроизводить:
  - CD-R/CD-RW с плохим качеством записи;
  - CD-R/CD-RW, записанные на несовместимом записывающем устройстве;
  - CD-R/CD-RW, которые неправильно финализированы;
  - CD-R/CD-RW, записанные в формате, отличающемся от музыкального формата CD или формата MP3, соответствующего ISO9660 Level 1/ Level 2, Joliet/Romeo или Multi-Session.

## Порядок воспроизведения аудиофайлов

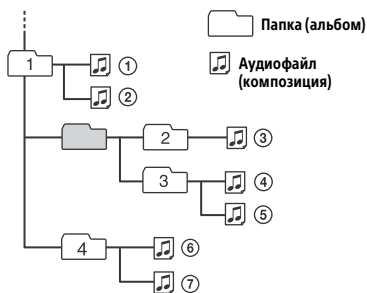

## Сведения об iPod

- Можно подключить следующие модели iPod. Перед использованием устройств iPod обновите их программное обеспечение.

Совместимые модели iPhone/iPod

Совместимая модель	USB
iPhone X	✓
iPhone 8	✓
iPhone 8 Plus	✓
iPhone 7	✓
iPhone 7 Plus	✓
iPhone SE	✓
iPhone 6s	✓
iPhone 6s Plus	✓
iPhone 6	✓
iPhone 6 Plus	✓
iPhone 5s	✓
iPhone 5c	✓
iPhone 5	✓
iPhone 4s	✓
iPod touch (6-го поколения)	✓
iPod touch (5-го поколения)	✓
iPod nano (7-го поколения)	✓

- Использование значка “Изготовлено для Apple” означает, что аксессуар разработан специально для подключения к продуктам Apple, указанным в значке, и сертифицирован разработчиком на соответствие стандартам качества Apple. Apple не несет ответственности за работу этого устройства или его соответствие стандартам безопасности и нормативным требованиям. Обратите внимание, что использование этого аксессуара с продуктом Apple может повлиять на качество работы беспроводной сети.

В случае возникновения вопросов или проблем, касающихся данного устройства, которые не описаны в этом руководстве, обратитесь к ближайшему дилеру Sony.

## Уход за устройством

### Чистка контактов

Избегайте прямого прикосновения к контактам. Возможно, устройство не будет работать надлежащим образом из-за загрязнения контактов, служащих для соединения передней панели с устройством. Во избежание этого отсоедините переднюю панель (стр. 7) и протрите контакты ватным тампоном. Не прикладывайте излишних усилий. В противном случае можно повредить контакты.

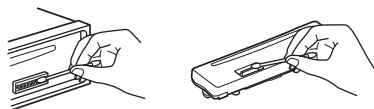

### Примечание

В целях безопасности не снимайте переднюю панель во время вождения.

# Технические характеристики

## Тюнер

### FM

Диапазон настройки:

Для параметра [AREA] задано значение [EUROPE]:

87,5 МГц – 108,0 МГц

Для параметра [AREA] задано значение [RUSSIA]:

FM1/FM2: 87,5 МГц – 108,0 МГц  
(с шагом 50 кГц)

FM3: 65 МГц – 74 МГц (с шагом 30 кГц)

Используемая чувствительность: 7 дБФ

Отношение "сигнал-шум": 73 дБ

Разделение: 50 дБ при 1 кГц

### MW/LW

Диапазон настройки:

531 кГц – 1602 кГц (MW),

153 кГц – 279 кГц (LW)

Чувствительность: MW: 26 мкВ, LW: 50 мкВ

## Раздел проигрывателя CD

Отношение "сигнал-шум": 95 дБ

Диапазон воспроизводимых частот:

20 Гц – 20000 Гц

Максимальное количество\*1:

папок (альбомов)\*2: 150

файлов (дорожек) и папок\*3: 300

отображаемых символов в названии папки/файла:

32 (Joliet)/64 (Romeo).

Соответствующие кодеки: MP3 (.mp3),  
WMA (.wma)

\*1 Только CD-R/CD-RW

\*2 Включая корневую папку

\*3 Фактическое значение может быть меньше для длинных названий папок и файлов

## Проигрыватель USB

Интерфейс: USB (полноскоростной)

Максимальная сила тока: 1 А

Максимальное количество

распознаваемых папок и файлов:

папок (альбомов): 256

файлов (композиций) в папке: 256

Совместимая версия протокола Android  
Open Accessory (AOA): 2.0

Соответствующий кодек:

MP3 (.mp3)

Скорость передачи данных:

8 Кбит/с – 320 Кбит/с (поддержка

VBR (переменная скорость  
передачи данных))

Частота дискретизации: 16 кГц –  
48 кГц

WMA (.wma)

Скорость передачи данных:

32 Кбит/с – 192 Кбит/с

(поддержка VBR (переменная  
скорость передачи данных))

Частота дискретизации: 32 кГц,  
44,1 кГц, 48 кГц

FLAC (.flac)

Разрядность: 16 бит, 24 бит

Частота дискретизации: 44,1 кГц,  
48 кГц

Поддерживаемые файловые системы:

FAT16, FAT32

## Усилитель мощности

Выход: выходы громкоговорителей

Полное сопротивление

громкоговорителей: 4 Ω – 8 Ω

Максимальная выходная мощность:

55 Вт × 4 (при сопротивлении 4 Ω)

## Общая информация

Требования к источнику питания:

автомобильный аккумулятор 12 В

постоянного тока (с отрицательным  
заземлением)

Номинальный ток: 10 А

Размеры:

прибл. 178 мм × 50 мм × 176 мм (ш/в/г)

Монтажные размеры:

прибл. 182 мм × 53 мм × 159 мм (ш/в/г)

Масса: прибл. 1,2 кг

Комплект поставки:

Основное устройство (1)

Детали для установки и подключений  
(1 комплект)

Обратитесь к дилеру для получения  
подробной информации.

Конструкция и характеристики могут  
изменяться без предварительного  
уведомления.

Транспортировать в оригинальной упаковке, во время транспортировки не бросать, оберегать от падений, ударов, не подвергать излишней вибрации.

Реализацию осуществлять в соответствии с действующими требованиями законодательства. Отслужившее изделие утилизировать в соответствии с действующими требованиями законодательства.

Если неисправность не удастся устранить следуя данной инструкции – обратитесь в ближайший авторизованный SONY центр по ремонту и обслуживанию.

## Авторские права

Windows Media является товарным знаком или зарегистрированным товарным знаком корпорации Microsoft Corporation в США и/или других странах.

Данное изделие защищено определенными правами интеллектуальной собственности Microsoft Corporation. Использование или распространение подобной технологии, кроме как в данном продукте, без лицензии корпорации Microsoft или авторизованного представительства корпорации Microsoft запрещено.

Apple, iPhone, iPod, iPod nano и iPod touch являются товарными знаками Apple Inc., зарегистрированным в США и других странах.

Android является товарным знаком корпорации Google LLC.

### libFLAC

Авторское право (С) 2000–2009 гг. Джош Коалсон  
Авторское право (С) 2011–2013 гг. Xiph.Org Foundation

Распространение и использование в исходных и двоичных формах с изменениями и без них разрешается при выполнении следующих условий:

- В распространяемом исходном коде должно сохраниться указанное выше уведомление об авторских правах, данный список условий и следующее заявление об отказе от гарантий.
- Распространяемые в двоичной форме файлы должны сохранить указанное выше уведомление об авторских правах, данный список условий и следующее заявление об отказе от гарантий в документации и/или других материалах, предоставляемых с распространяемым пакетом.

- Имя фонда Xiph.org Foundation и имена участников фонда нельзя использовать для поощрения или продвижения продуктов, созданных на основе этого программного обеспечения без предварительного письменного разрешения.

ДАННОЕ ПРОГРАММНОЕ ОБЕСПЕЧЕНИЕ ПРЕДОСТАВЛЯЕТСЯ ДЕРЖАТЕЛЯМИ АВТОРСКИХ ПРАВ И УЧАСТНИКАМ "КАК ЕСТЬ". ПРИ ЭТОМ НЕ ПРЕДОСТАВЛЯЮТСЯ НИКАКИЕ ГАРАНТИИ, ЯВНЫЕ ИЛИ ПОДРАЗУМЕВАЕМЫЕ, В ТОМ ЧИСЛЕ ПОДРАЗУМЕВАЕМЫЕ ГАРАНТИИ КОММЕРЧЕСКОЙ ПРИГОДНОСТИ И ПРИГОДНОСТИ ДЛЯ ОПРЕДЕЛЕННОЙ ЦЕЛИ. НИ ПРИ КАКИХ ОБСТОЯТЕЛЬСТВАХ ФОНД ИЛИ УЧАСТНИКИ ФОНДА НЕ БУДУТ НЕСТИ ОТВЕТСТВЕННОСТЬ ЗА ЛЮБЫЕ ПРЯМЫЕ, КОСВЕННЫЕ, СЛУЧАЙНЫЕ, СПЕЦИАЛЬНЫЕ, ПРИСУЖДЕННЫЕ В ПОРЯДКЕ НАКАЗАНИЯ ИЛИ ПОСЛЕДУЮЩИЕ УБЫТКИ (В ТОМ ЧИСЛЕ ПРИОБРЕТЕНИЕ ТОВАРОВ ИЛИ УСЛУГ ДЛЯ ЗАМЕНЫ, ПОТЕРЯ ПРИГОДНОСТИ, ДАННЫХ ИЛИ ПРИБЫЛИ, ПРЕРЫВАНИЕ ДЕЯТЕЛЬНОСТИ), ВОЗНИКШИЕ ПО ЛЮБОЙ ПРИЧИНЕ, И ЗА ЛЮБЫЕ ОБЯЗАТЕЛЬСТВА, КАК КОНТРАКТНЫЕ, СТРОГИЕ ИЛИ ДЕЛИКАТНЫЕ (ВКЛЮЧАЯ ХАЛАТНОСТЬ И Т. Д.), КОТОРЫЕ ВОЗНИКЛИ ПРИ ЛЮБОМ ИСПОЛЬЗОВАНИИ ЭТОГО ПРОГРАММНОГО ОБЕСПЕЧЕНИЯ, ДАЖЕ ЕСЛИ БЫЛО СООБЩЕНО О ВОЗМОЖНОСТИ ПОДОБНОГО УЩЕРБА.

## Поиск и устранение неисправностей

Приводимый ниже проверочный перечень поможет устранить большинство проблем, которые могут возникнуть при эксплуатации устройства. Перед ознакомлением с нижеприведенной таблицей обратитесь к разделам по подключению и эксплуатации устройства. Для получения дополнительных сведений о применении предохранителя, а также извлечении устройства из приборной панели см. "Установка/подключение" (стр. 26). Если неполадку не удалось устранить, посетите веб-сайт поддержки, указанный на задней стороне обложки.

## Общая информация

**Звук отсутствует или очень тихий.**

- Регулятор распределения сигнала [FADER] не установлен для системы с 2 громкоговорителями.
- Очень низкий уровень громкости данного устройства и/или подключенного устройства.
  - Увеличьте громкость данного устройства и подключенного устройства.

**Не слышен звуковой сигнал.**

- Подключен дополнительный усилитель мощности, а встроенный не используется.

**Из памяти удалены запрограммированные радиостанции и установка времени.**

**Перегорел предохранитель.**

**Слышен шум при переключении положения ключа зажигания.**

- Провода неправильно подсоединены к разъему электропитания вспомогательного оборудования автомобиля.

**Во время воспроизведения или приема начинается демонстрация.**

- Если при включенном демонстрационном режиме [DEMO-ON] в течение 5 минут не выполняются никакие операции, начинается демонстрация.
  - Установите значение [DEMO-OFF] (стр. 14).

**Пропала/не отображается индикация в окошке дисплея.**

- Контакты загрязнены (стр. 19).

**Дисплей/подсветка мигает.**

- Недостаточная подача питания.
  - Убедитесь, что на устройство подается достаточно питания от автомобильного аккумулятора. (Требование к источнику питания: 12 В постоянного тока.)

**Не работают кнопки управления.**

**Диск не извлекается.**

- Неправильное соединение.
  - Нажмите и удерживайте кнопки DSPL и EQ более 2 секунд, чтобы перезагрузить устройство. Содержимое памяти будет удалено.

**Автоматическая установка часов была неточной.**

- Данные часов на радиоволнах являются неточными.
  - Установите часы вручную (стр. 8).

## Прием радиостанций

**Плохое качество приема радиостанций. Возникают статические помехи.**

- Плотно подключите антенну.

**В диапазоне FM3 не удастся настроить частоты 65 МГц – 74 МГц.**

- Для [AREA] выбрано [EUROPE].
  - Установите для [AREA] значение [RUSSIA] (стр. 14).

## RDS

**Не удастся принять услуги RDS (когда для параметра [AREA] задано значение [RUSSIA]).**

- Выбран диапазон FM3.
  - Выберите FM1 или FM2.
- Услуги RDS недоступны в данном регионе.

**После нескольких секунд прослушивания включается функция SEEK.**

- Станция не передает данные TP или передает слишком слабый сигнал.
  - Отключите TA (стр. 10).

**Дорожные сообщения не передаются.**

- Включите TA (стр. 10).
- Станция не транслирует дорожных сообщений, хотя и относится к типу TP.
  - Настройтесь на другую станцию.



---

**При включении функции РТУ отображается индикация [- - - - -].**

→ Текущая станция не является станцией RDS или качество приема радиостанций является плохим.

---

**Название программной услуги мигает.**

→ Для выбранной в данный момент станции не используется альтернативная частота.

- Нажмите кнопку **◀◀/▶▶** (SEEK -/+), пока мигает название программной службы. Появится индикация [PI SEEK], и устройство начнет поиск другой частоты с такими же данными PI (программная идентификация).

## Воспроизведение дисков CD

---

**Компакт-диск не воспроизводится.**

→ Диск загрязнен или поврежден.  
→ Диски CD-R/CD-RW не предназначены для воспроизведения звука (стр. 18).

---

**Невозможно воспроизвести файлы MP3/WMA.**

→ Диск не совместим с форматом и версией MP3/WMA. Чтобы получить подробные сведения о воспроизводимых дисках и форматах, посетите веб-сайт, адрес которого указан на задней обложке.

---

**Для воспроизведения файлов MP3/WMA требуется больше времени, чем для других файлов.**

→ Может потребоваться больше времени до начала воспроизведения следующих дисков:

- диск, записанный с использованием сложной разветвленной структуры папок;
- диск, записанный в формате Multi Session;
- диск, на который можно добавлять данные.

## Воспроизведение с устройства USB

---

**Устройство USB требует больше времени для воспроизведения.**

→ Устройство USB содержит файлы со сложной разветвленной структурой папок.

---

**Не удается воспроизвести аудиофайл.**

→ Дополнительные сведения о поддерживаемых форматах см. в разделе "Технические характеристики" (стр. 20).

Если воспроизвести аудиофайл по-прежнему не удастся, см. инструкции по эксплуатации, поставляемые с устройством USB, или обратитесь к производителю этого устройства USB.

---

**Не удается выполнить операции пропуска альбома, пропуска элементов (режим перехода) и поиска композиции по названию (Quick-BrowZer).**

→ Для параметра [USB MODE] установите значение [MSC/MTP] (стр. 15).

---

**В режиме Android звук с аппарата не воспроизводится.**

→ Проверьте состояние приложения для воспроизведения аудио на смартфоне с ОС Android.

---

## Сообщения

Во время работы устройства могут отображаться или мигать следующие сообщения.

---

**INVALID:** выбранная операция может не поддерживаться.

---

### READ

→ Дождитесь завершения считывания. Воспроизведение начнется автоматически. Это может занять некоторое время в зависимости от структуры файла.

---

**\_ (знак подчеркивания):** не удастся отобразить символ.

---

## Воспроизведение дисков CD:

---

### CD ERROR

→ Почистите или правильно вставьте диск, либо убедитесь, что диск не является пустым или поврежденным.

---

### CD NO DISC

→ Вставьте диск с воспроизводимыми файлами (стр. 20).

---

### CD NO MUSIC

→ Вставьте диск с воспроизводимыми файлами (стр. 20).

---

**CD PUSH EJECT:** не удалось правильно извлечь диск.

→ Нажмите кнопку  (извлечь).

---

**LLLL или TTTT:** достигнуты начало или конец диска.

---

## Воспроизведение с устройства USB:

---

**HUB NO SUPRT:** не поддерживаются концентраторы USB.

---

**IPD STOP:** воспроизведение с устройства iPod закончено.

→ На iPod или iPhone включите функцию воспроизведения.

---

### NOT SUPPORT ANDROID MODE

→ К аппарату подключено устройство USB, не поддерживающее протокол AOA (Android Open Accessory) 2.0, когда для параметра [USB MODE] задано значение [ANDROID].

– Для параметра [USB MODE] установите значение [MSC/MTP] (стр. 15).

---

### USB ERROR

→ Снова подключите устройство USB.

---

### USB NO DEV

→ Убедитесь, что устройство USB или кабель USB надежно подключены.

---

### USB NO MUSIC

→ Подсоедините устройство USB с воспроизводимыми файлами (стр. 20).

---

### USB NO SUPRT

→ Для получения подробных сведений о совместимости устройства USB посетите веб-сайт поддержки, указанный на задней стороне обложки.

---

**USB OVERLOAD:** устройство USB переполнено.

→ Отключите устройство USB, а затем нажмите кнопку SRC для выбора другого источника.

→ Устройство USB повреждено, или подсоединено неподдерживаемое устройство.

## Функционирование RDS:

---

**NO AF:** отсутствуют альтернативные частоты.

→ Нажмите кнопку **◀◀/▶▶** (SEEK -/+), пока мигает название программной службы. Устройство начинает поиск другой частоты с теми же данными PI (программная идентификация) (появляется индикация [PI SEEK]).

---

**NO PI:** отсутствует программная идентификация. У выбранной станции отсутствуют данные PI (программная идентификация).

→ Выберите другую станцию.

---

**NO TP:** нет сообщений о текущей ситуации на дорогах.

→ Устройство продолжит поиск станций, передающих программу TP.

---

## Примечания по работе пульта дистанционного управления на руле:

---

### ERROR

→ Выполните регистрацию снова, начиная с той функции, где произошла ошибка (стр. 14).

---

### TIMEOUT

→ Процедуру регистрации необходимо завершить, пока мигает [REGISTER] (около 6 секунд) (стр. 14).

---

## Примечания по обновлению микропрограммного обеспечения:

---

**FILE ERROR:** средство обновления не сохранено на устройстве USB.

→ Сохраните средство обновления на устройстве USB и повторите попытку (стр. 17).

---

**UPDATE ERROR PRESS ENTER:** обновление микропрограммы не завершено надлежащим образом.

→ Нажмите ENTER, чтобы закрыть сообщение, и повторите попытку. Во время обновления не поворачивайте выключатель зажигания в положение OFF и не отсоединяйте используемое устройство USB (стр. 17).

Если в результате предлагаемых действий не удастся устранить неполадку, обратитесь к ближайшему дилеру Sony.

Если устройство сдается в ремонт в случае какой-либо неполадки, возникшей при воспроизведении устройства, необходимо иметь при себе устройство, при воспроизведении которого обнаружилась неисправность.

### Внимание!

- Подведите все заземляющие провода к общей точке заземления.
- Не допускайте попадания проводов под винты или между подвижными деталями (например, между направляющими сидений).
- Во избежание короткого замыкания перед установкой соединений выключите зажигание автомобиля.
- Сначала подсоедините провод питания ⑥ к устройству и громкоговорителям, а затем — к контактам внешнего источника питания.
- В целях безопасности обязательно изолируйте все свободные неподсоединенные провода электроизоляционной лентой.

### Меры предосторожности

- Тщательно выбирайте место для установки аппарата, чтобы он не мешал управлению автомобилем.
- Не устанавливайте аппарат там, где он будет подвержен воздействию пыли, грязи, чрезмерной вибрации или высоких температур, например в местах, куда попадают прямые солнечные лучи, или вблизи вентиляционных решеток обогревателей.
- В целях обеспечения надежной и безопасной установки используйте лишь входящие в комплект монтажные детали.

#### Примечание относительно провода питания (желтый)

При подключении данного устройства вместе с другими стереокомпонентами номинальное значение силы тока в контуре питания автомобиля должно превышать суммарное значение силы тока, указанное на предохранителях всех компонентов.

#### Регулировка угла установки

Отрегулируйте угол установки так, чтобы он составлял менее 30°.

## Перечень деталей для установки

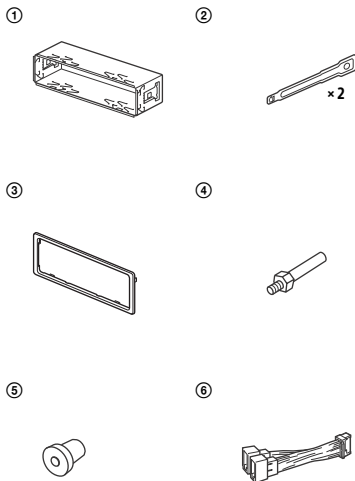

- В этот список входит не все содержимое комплекта поставки.
- Кронштейн ① и защитная манжета ③ прикреплены к устройству до поставки. Перед установкой устройства воспользуйтесь ключами для демонтажа ②, чтобы отсоединить кронштейн ① от устройства. Дополнительные сведения см. в разделе "Отсоединение защитной манжеты и кронштейна" (стр. 30).
- Сохраните ключи для демонтажа ② для использования в будущем, поскольку они также потребуются при демонтаже аппарата из автомобиля.

## Подключение

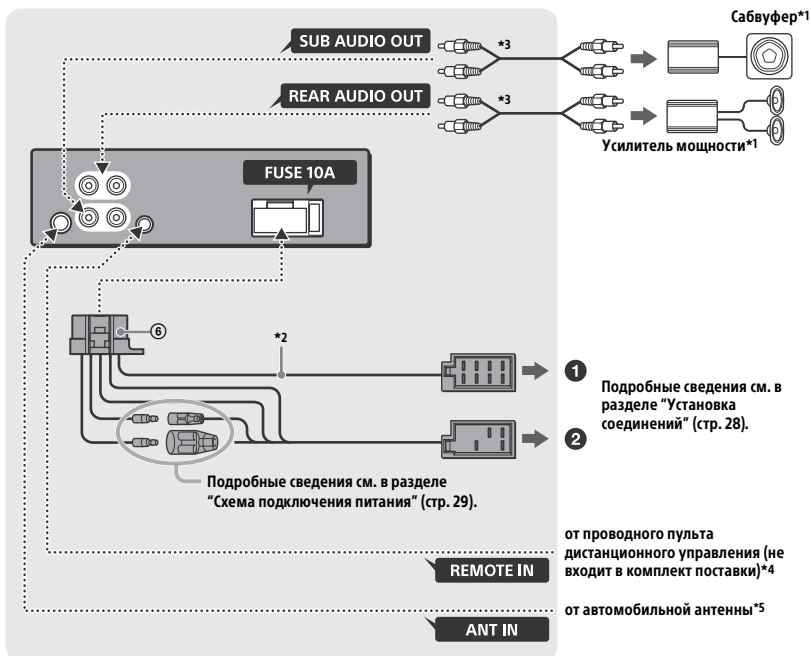

\*1 Не входит в комплект поставки.

\*2 Полное сопротивление громкоговорителей:  
4  $\Omega$  – 8  $\Omega$  × 4

\*3 Кабель с разъемами RCA (не входит в комплект поставки).

\*4 В зависимости от типа автомобиля, возможно, потребуется использовать адаптер для проводного пульта дистанционного управления (не входит в комплект поставки).

Дополнительные сведения об использовании проводного пульта дистанционного управления см. в разделе "Использование проводного пульта дистанционного управления" (стр. 29).

\*5 В зависимости от типа автомобиля используйте адаптер (не входит в комплект поставки), если разъем радиоантенны не подходит.

## Установка соединений

Если используется внешняя антенна с электроприводом без релейного блока, подсоединение этого устройства с помощью прилагаемого провода питания ⑥ может привести к повреждению антенны.

### ① К разъему громкоговорителя автомобиля

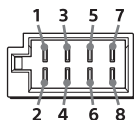

1	Задний громкоговоритель (правый)	+	Фиолетовый
2		-	Фиолетовый/с черными полосками
3	Передний громкоговоритель (правый)	+	Серый
4		-	Серый/с черными полосками
5	Передний громкоговоритель (левый)	+	Белый
6		-	Белый/с черными полосками
7	Задний громкоговоритель (левый)	+	Зеленый
8		-	Зеленый/с черными полосками

### ② К разъему электропитания автомобиля

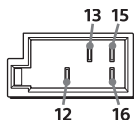

12	Источник бесперебойного электропитания	Желтый
13	Антенна с электроприводом/управление усилителем мощности (REM OUT)	Синий/с белыми полосками

15	Импульсный источник электропитания	Красный
16	Заземление	Черный

## Простое подключение сабвуфера

Сабвуфер можно использовать без усилителя мощности, если подключить его к проводу заднего громкоговорителя.

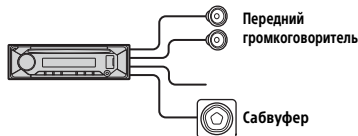

### Примечания

- Требуется подготовка проводов задних громкоговорителей.
- Во избежание повреждений используйте сабвуфер с полным сопротивлением 4 Ω – 8 Ω и соответствующей предельно допустимой мощностью.

## Подсоединение для поддержки памяти

Когда к устройству подсоединен желтый провод питания, блок памяти будет постоянно получать питание, даже при выключенном зажигании.

## Подключение громкоговорителей

- Перед подключением громкоговорителей выключите устройство.
- Во избежание повреждений используйте громкоговорители с полным сопротивлением 4 Ω – 8 Ω и соответствующей предельно допустимой мощностью.

## Схема подключения питания

Проверьте разъем подключения вспомогательного питания автомобиля и правильно подключите провода (в зависимости от типа автомобиля).

Разъем подключения вспомогательного питания

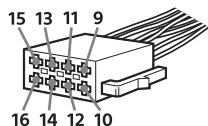

### Общая схема подключения

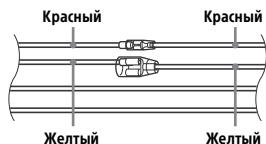

12	Источник бесперебойного электропитания	Желтый
15	Импульсный источник электропитания	Красный

### Если красный и желтый провода переставлены местами

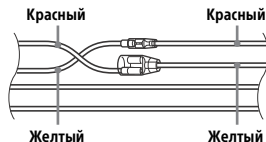

12	Импульсный источник электропитания	Желтый
15	Источник бесперебойного электропитания	Красный

### Если в автомобиле нет положения АСС

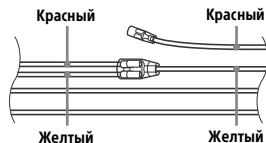

После проверки соответствия соединений и проводов импульсного источника электропитания подключите устройство к автомобильному контуру электропитания. В случае возникновения каких-либо вопросов или проблем, связанных с подключением устройства, которые не рассматриваются в настоящем руководстве, обратитесь за советом к дилеру автомобильной фирмы.

## Использование проводного пульта дистанционного управления

- 1 Чтобы активировать проводной пульт дистанционного управления, установите для [STR CONTROL] в настройках [SET STEERING] значение [PRESET] (стр. 14).

## Установка

### Отсоединение защитной манжеты и кронштейна

Перед монтажом устройства отсоедините защитную манжету ③ и кронштейн ① от устройства.

- 1 Захватите оба края защитной манжеты ③, а затем вытяните ее.

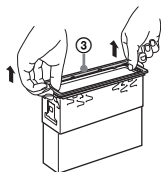

- 2 Вставьте оба ключа для демонтажа ② до щелчка, потяните кронштейн ① вниз, а затем потяните устройство вверх, чтобы отсоединить его.

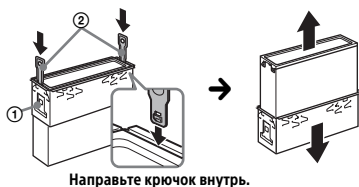

### Установка устройства в приборной панели

Перед установкой убедитесь, что фиксаторы с обеих сторон кронштейна ① согнуты вовнутрь на 2 мм.

- 1 Установите кронштейн ① в приборную панель, затем выгните выступы наружу, чтобы обеспечить плотную фиксацию.

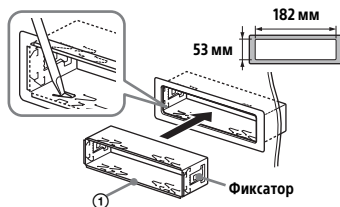

- 2 Прикрепите устройство к кронштейну ①, затем вставьте защитную манжету ③.

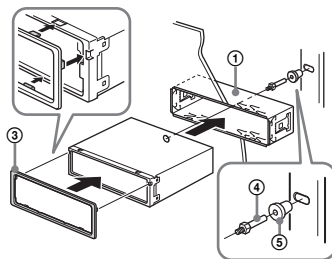

### Примечания

- Если фиксаторы не согнуты или выгнуты наружу, устройство не будет установлено надлежащим образом и может выпасть.
- Убедитесь, что 4 фиксатора на защитной манжете ③ надлежащим образом вставлены в отверстия, имеющиеся в устройстве.



## Снятие и установка передней панели

Подробные сведения см. в разделе “Снятие передней панели” (стр. 7).

## Перезагрузка устройства

Подробные сведения см. в разделе “Перезагрузка устройства” (стр. 7).

## Замена предохранителя

При замене предохранителей обязательно используйте только те, которые соответствуют силе тока, указанной на оригинальном предохранителе. Если перегорел предохранитель, проверьте подключение питания и замените предохранитель. Если после замены предохранитель снова перегорел, это может означать неисправность устройства. В этом случае обратитесь к ближайшему дилеру Sony.

Предохранитель (10 A)

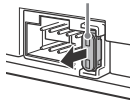



### **Български**

С настоящото, Sony Corporation декларира, че това оборудване е в съответствие с Директива 2014/53/EU. Цялостният текст на ЕС декларацията за съответствие може да се намери на следния интернет адрес: <http://www.compliance.sony.de/>

### **Hrvatski**

Sony Corporation ovime izjavljuje da je ova oprema u skladu s Direktivom 2014/53/EU. Cjeloviti tekst EU izjave o sukladnosti dostupan je na sljedećoj internetskoj adresi: <http://www.compliance.sony.de/>

### **Česky**

Sony Corporation tímto prohlašuje, že toto zařízení je v souladu se směrnicí 2014/53/EU. Úplné znění EU prohlášení o shodě je k dispozici na této internetové adrese: <http://www.compliance.sony.de/>

### **Dansk**

Herved erklærer Sony Corporation, at dette udstyr er i overensstemmelse med direktiv 2014/53/EU. Den fulde ordlyd af EU-overensstemmelseserklæringen er tilgængelig på følgende internetadresse: <http://www.compliance.sony.de/>

### **Nederlands**

Hierbij verklaart Sony Corporation dat deze radioapparatuur conform is met Richtlijn 2014/53/EU. De volledige tekst van de EU-conformiteitsverklaring kan worden geraadpleegd op het volgende internetadres: <http://www.compliance.sony.de/>

### **English**

Hereby, Sony Corporation declares that this equipment is in compliance with Directive 2014/53/EU. The full text of the EU declaration of conformity is available at the following internet address: <http://www.compliance.sony.de/>

### **Eesti keel**

Käesolevaga deklareerib Sony Corporation, et käesolev seade vastab direktiivi 2014/53/EL nõuetele. Eli vastavastadeklaratsiooni täielik tekst on kättesaadav järgmisel internetiaadressil: <http://www.compliance.sony.de/>

### **Suomi**

Sony Corporation vakuuttaa, että tämä laite on direktiivin 2014/53/EU mukainen. EU-vaatimustenmukaisuusvakuutuksen täysimittainen teksti on saatavilla seuraavassa internetosoitteessa: <http://www.compliance.sony.de/>

### **Français**

Le soussigné, Sony Corporation, déclare que cet équipement est conforme à la Directive 2014/53/UE. Le texte complet de la déclaration UE de conformité est disponible à l'adresse internet suivante : <http://www.compliance.sony.de/>

### **Deutsch**

Hiermit erklärt Sony Corporation, dass diese Funkanlage der Richtlinie 2014/53/EU entspricht. Der vollständige Text der EU-Konformitätserklärung ist unter der folgenden Internetadresse verfügbar: <http://www.compliance.sony.de/>

### **Ελληνικά**

Με την παρούσα Sony Corporation δηλώνει ότι, αυτή η συσκευή πληροί τους όρους της οδηγίας 2014/53/EU. Το πλήρες κείμενο της δήλωσης συμμόρφωσης ΕΕ διατίθεται στην ακόλουθη ιστοσελίδα στο διαδίκτυο: <http://www.compliance.sony.de/>

### **Magyar**

A Sony Corporation igazolja, hogy ez a készülék megfelel a 2014/53/EU irányelvnek. Az EU-megfelelőségi nyilatkozat teljes szövege elérhető a következő internetes címen: <http://www.compliance.sony.de/>

### **Italiano**

Con la presente, Sony Corporation dichiara che questo apparecchio è conforme alla Direttiva 2014/53/UE. Il testo completo della dichiarazione di conformità UE è disponibile al seguente indirizzo Internet: <http://www.compliance.sony.de/>

### Latviešu

Ar šo Sony Corporation deklarē, ka šī iekārta atbilst direktīvai 2014/53/ES.

Pilns ES atbilstības deklarācijas teksts ir pieejams šādā interneta vietnē:  
<http://www.compliance.sony.de/>

### Lietuvių kalba

Mes, Sony Corporation, patvirtiname, kad šis įrenginys atitinka direktyvą 2014/53/ES.

Visas ES atitikties deklaracijos tekstas pasiekiamas šiuo internetiniu adresu:  
<http://www.compliance.sony.de/>

### Norsk

Herved erklærer Sony Corporation at utstyrstypen er i samsvar med direktiv 2014/53/ EU.

EU-erklæring fulltekst finner du på Internett under:  
<http://www.compliance.sony.de/>

### Polski

Sony Corporation niniejszym oświadcza, że to urządzenie jest zgodne z dyrektywą 2014/53/ UE.

Pełny tekst deklaracji zgodności UE jest dostępny pod następującym adresem internetowym:  
<http://www.compliance.sony.de/>

### Português

O(a) abaixo assinado(a) Sony Corporation declara que o presente equipamento está em conformidade com a Diretiva 2014/53/UE. O texto integral da declaração de conformidade está disponível no seguinte endereço de Internet:

<http://www.compliance.sony.de/>

### Română

Prin prezenta, Sony Corporation declară că acest echipament este în conformitate cu Directiva 2014/53/UE.

Textul integral al declarației UE de conformitate este disponibil la următoarea adresă internet:  
<http://www.compliance.sony.de/>

### Slovensky

Sony Corporation potvrdjuje, da je ta oprema skladna z Direktivo 2014/53/EU.

Celotno besedilo izjave EU o skladnosti je na voljo na naslednjem spletnem naslovu:  
<http://www.compliance.sony.de/>

### Slovenščina

Sony Corporation týmto vyhlasuje, že zariadenie je v súlade so smernicoou 2014/53/EU.

Uplné vyhlásenie EÚ o zhode je k dispozícii na tejto internetovej adrese:  
<http://www.compliance.sony.de/>

### Español

Por la presente, Sony Corporation declara que este equipo es conforme con la Directiva 2014/53/UE.

El texto completo de la declaración UE de conformidad está disponible en la dirección Internet siguiente:  
<http://www.compliance.sony.de/>

### Svenska

Härmed försäkrar Sony Corporation att denna utrustning överensstämmer med direktiv 2014/53/EU.

Den fullständiga texten till EU-försäkran om överensstämmelse finns på följande webbadress:  
<http://www.compliance.sony.de/>

### Türkçe

Sony Corporation bu ekipmanın 2014/53/AB Direktifine uygun olduğunu işbu belge ile beyan eder.

AB uygunluk beyanının tam metni aşağıdaki internet adresinden edinilebilir:  
<http://www.compliance.sony.de/>

### Shqip

Me anë të këtij dokumenti, Sony Corporation deklaroi se kjo pajisje është në pajtueshmëri me Direktivën 2014/53/BE.

Teksti i plotë i deklarimit është pajtueshmërisë së BE-së disponohet në adresën e mëposhtme të të internetit:  
<http://www.compliance.sony.de/>

### Македонски

Со овој документ, Sony Corporation изјавува дека оваа опрема е во согласност со Директивата 2014/53/EU.

Целосниот текст на Изјавата за сообразност на ЕУ е достапен на следнава адреса на интернет:  
<http://www.compliance.sony.de/>

### Srpski

Sony Corporation ovim izjavljuje da je ova oprema u skladu sa direktivom 2014/53/EU. Kompletan tekst EU izjave o uskladenosti je dostupan na sledećoj internet adresi:  
<http://www.compliance.sony.de/>

## Support site

If you have any questions or for the latest support information on this product, please visit the web site below:

## Site d'assistance

Si vous avez des questions ou si vous souhaitez consulter les toutes dernières informations techniques sur ce produit, rendez-vous sur le site Web suivant :

## Sitio Web de soporte técnico en línea

Para resolver cualquier duda u obtener la información más reciente sobre el soporte técnico de este producto, visite el siguiente sitio Web:

## Support-Website

Wenn Sie Fragen haben oder die neuesten Support-Informationen zu diesem Produkt abrufen möchten, rufen Sie bitte folgende Website auf:

## Sito di assistenza clienti

In caso di domande o per le informazioni più aggiornate sul presente prodotto, visitare il seguente sito Web:

## Сайт для получения поддержки

В случае возникновения вопросов и для получения самых последних сведений о данном продукте посетите следующий веб-сайт:

<http://www.sony.eu/support>

Register your product online now at:  
Merci d'enregistrer votre produit en ligne sur :  
Registre su producto online en:

Registrieren Sie Ihr Produkt jetzt bei:  
Registra online il tuo prodotto su:  
Зарегистрируйте ваш продукт на:

<http://www.sony.eu/mysony>

## Smartphone app

Support by Sony app - Find information and get notification about your product:

## App. de smartphone

Support by Sony app - Trouvez des infos et recevez des notifications au sujet de votre produit :

## Aplicación para Smartphone

Aplicación Support by Sony - Busque información u obtenga notificaciones acerca de su producto:

## Smartphone App

Support by Sony App - Finden Sie Informationen und erhalten Sie Benachrichtigungen über Ihr Produkt:

## App per smartphone

App Support by Sony - Trovate informazioni e ricevete notifiche sul vostro prodotto:

## Приложение для смартфонов

Приложение Support by Sony — подробная информация и новости о продукте:



- ✓ News & Alerts / Nachrichten u. Alerts / Actus & Alertes / Novità e avvisi / Noticias y Alertas / Новости и сообщения
- ✓ Software updates / Software-Updates / Mises à jour / Aggiornamenti software / Actualizaciones de software / Обновления программного обеспечения
- ✓ Tutorials / Anleitungen / Didacticiels / Tutorial / Tutoriales / Руководства
- ✓ Tips & Tricks / Tipps u. Tricks / Conseils & Astuces / Consigli e suggerimenti / Consejos y Trucos / Советы и рекомендации

<https://sony.net/SBS>



Made for

Apple iPhone | iPod