



7" DOUBLE DIN DVD PLAYER

(Lettore DVD/VCD/CD/MP3/USB/SD/MMC con Ricevitore FM/MW)



ITALIANO

ENGLISH

FRANÇAIS

DEUTSCH

MANUALE ISTRUZIONI
MANUAL INSTRUCTIONS
NOTICE DE MONTAGE ET D'EMPLOI
GEBRAUCHSANWEISUNGEN

VM 030

Grazie per aver acquistato il nostro Lettore.
 Leggere il presente Manuale, prima di utilizzare l'apparecchio.

AVVERTENZE

- Per ridurre i rischi d'incendio o di scosse elettriche, non esporre l'apparecchio a pioggia o umidità.
- Non guardare mai filmati mentre si è alla guida, per evitare di infrangere Leggi o Codici e soprattutto, per evitare il rischio di incidenti stradali.

ATTENZIONE

Trattasi di un prodotto LASER CLASSE 1.
 Comandi, Regolazioni e Applicazioni eseguiti in maniera diversa da quanto descritto, possono dare luogo a pericolose emissioni di radiazioni.
 Non aprire coperchi e non cercare di riparare in proprio. Rivolgersi sempre al personale qualificato preposto per il Servizio Post-Vendita.

DUE PRODOTTI LASER

Lunghezza d'onda: CD: 780nm; DVD: 650nm
 Potenza Laser: in presenza della protezione di sicurezza, non è emessa alcuna radiazione pericolosa.
 Per ridurre il rischio di scosse elettriche e interferenze, utilizzare esclusivamente i componenti forniti nell'imballo.

NOTE RELATIVE AI CD

- CD eventualmente difettosi o sporchi possono dare luogo ad interruzioni nell'audio.
- Maneggiare i CD esclusivamente come mostrato in figura
- Non afferrare mai i CD dalla parte priva di etichetta
- Ai CD, non attaccare mai e da nessuna parte, sigilli o etichette
- Non esporre i CD al sole diretto o ad eccessivo calore
- Per pulire il CD, passare un panno pulito, dal centro verso l'esterno
- Non utilizzare mai solventi come Trielina o alcool.
- Il presente apparecchio non è in grado di riprodurre CD da 3" (8cm). Non inserire quindi mai CD da 3" o CD dalla forma irregolare. L'apparecchio potrebbe non riuscire ad espellere tali CD.

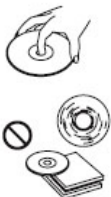

Informazioni di Sicurezza	2
Pannello di controllo	3
Guida rapida	3
Telecomando	4
Riproduzione USB/SD/MMC MP3	6
Funzioni Generali	7
- Selezione Sorgente	7
- Radio	7
- RDS	8
- Riproduzione DVD	8
- Riproduzione Video CD	9
- Riproduzione CD	9
- Menu MP3/MP4/PHOTO	10
- Riproduzione MP4	10
- Riproduzione Foto	10
Impostazione di Sistema	11
- SELECT Selezione Menu	11
- SETUP Menu Impostazione	11
Impostazione setup DVD	13
- Sistema TV	13
- Lingua	14
- Audio	15
- Video	15
- Audio Digitale	16
Collegamenti Elettrici	17
Guida all'Installazione	18
Problemi e soluzioni	19
Specifiche Tecniche	20



Premere il tasto  (ON/Off) per accendere/spegnere l'apparecchio.

1. Pannello touch screen

2. Alimentazione On/Off

3. Sorgente

- Radio

Disco (se disco inserito)

USB (con USB collegato)

SD/MMC (con carta SD/MMC inserita)

Aux

4. Premere tasto per attivare/disattivare RDS TA

-Premere per oltre 2 secondi, per accedere alla modalità RDS PTY.

5. Premere i tasti per regolare il Volume

6. Mute (silenzia l'audio)

-Premere per oltre 2 secondi, per accedere alla modalità LCD OFF (spegne lo schermo).

7. Tasto di RESET

8. Apertura/Chiusura pannello

- Premere per oltre 2 secondi, per accedere al Menù del pannello

- Pannello

- Aprire il pannello

- Fare uscire il Disco

- Chiudere il pannello

- Regolare l'angolo del pannello (TILT+/-)

Guida rapida

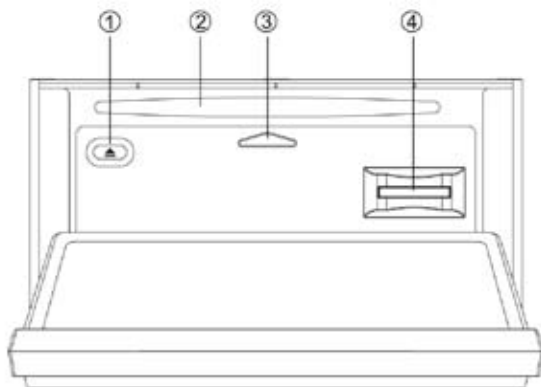

Premere il tasto  sul pannello, per aprire il frontalino.

1. Tasto di Espulsione del disco

2. Fessura di inserimento disco

3. Indicatore dello stato del Pannello

Si illumina quando il frontalino viene abbassato.

4. Fessura per scheda SD/MMC

Premere  per accendere/spengere l'unità.

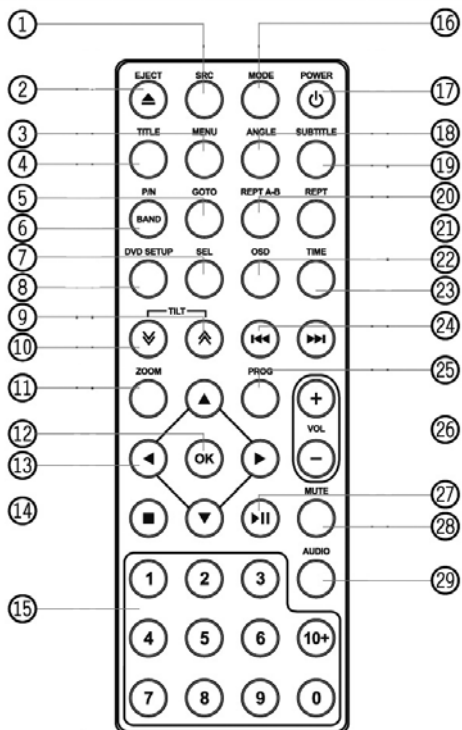

1. Seleziona la sorgente
 - Radio
 - Disco (a disco inserito)
 - USB (con USB collegato)
 - SD/MMC (con carta SD/MMC inserita)
 - Aux-in
2. Espulsione Disco
3. Menù (DVD)
 - PBC (per VCD 2,0 o superiore)
4. Titolo (DVD)
5. Vai e cerca
6. Banda Radio (FM1/FM2/FM3/AM1/AM2)
 - Sistema Video PAL/NTSC/AUTO
7. Accedi al Menù SELECT
8. Impostazioni DVD
9. Chiude il pannello
10. Apre il pannello
11. Zoom (DVD/VCD)
12. Ok (conferma)
13. Corsore del Menù
14. Stop/Torna indietro
15. Area di digitazione
16. Accedi al Menù Sorgente
17. Accensione/Spengimento
18. Angolo (DVD)
19. Sottotitoli (DVD)
20. Ripetizione A-B
21. Ripetizione
22. informazioni sullo schermo attivo
23. Indicazione orario sul display
24. Sintonizzazione Radio / Salta/Cerca traccia
25. Programma
26. Volume
27. Riproduzione / Pausa
28. Mute silenzia l'audio
29. Audio DVD
VCD Audio L/R/ST

Sostituzione della batteria al Litio.

Quando le funzioni eseguibili dal Telecomando risultano ridotte o impossibili, occorre rimpiazzare la batteria al litio, con una nuova. Accertarsi che la batteria venga inserita secondo la polarità indicata.

1. Aprire il coperchio posteriore del Telecomando
2. Introdurre la batteria con il (+) rivolto verso l'alto.
Richiudere il coperchio.

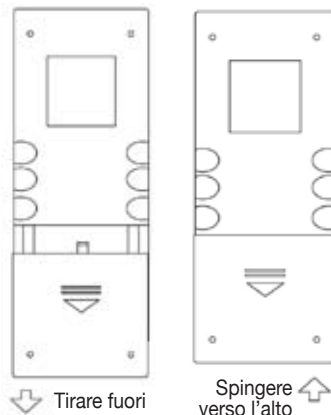

Operatività del Telecomando

Il Telecomando è in grado di funzionare entro una distanza di 3 – 5 metri.

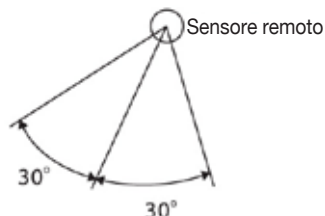

AVVERTENZE

- Custodire eventuali batterie fuori dalla portata dei bambini. Se la batteria venisse accidentalmente deglutita, occorre immediatamente consultare un medico.
- NON ricaricare, corto-circuitare, aprire, scaldare o gettare la batteria nel fuoco.
- NON mettere la batteria a contatto con altri materiali metallici.
- Queste operazioni sono vietate, poiché possono causare il surriscaldamento, rottura della batteria o incendi.
- Prima di buttare la batteria, occorre avvolgerla con nastro isolante. Il nastro isolante è necessario per evitare il surriscaldamento/la rottura della batteria o incendi.

Riproduzione MP su USB/SD/MMC

1. Inserimento scheda SD/MMC

Aprire il pannello ed inserire la carta SD/MMC nell'apposita feritoia. Richiudere il pannello. L'apparecchio inizierà, automaticamente, a leggere i file contenuti nella scheda.

2. Rimozione della carta SD/MMC

Premere il tasto SRC su modalità no-SD (es. radio, disc). Premere sulla scheda SD/MMC in modo da farla scattare e quindi estrarla dalla feritoia.

Il pannello non si chiuderà se la carta non risulta ben inserita oppure se non è stata tolta del tutto.

3. Caricamento dispositivo USB

Inserire il dispositivo USB nella presa USB. L'apparecchio leggerà, automaticamente, i file contenuti nel dispositivo USB.

4. Rimozione del dispositivo USB

Premere il tasto SRC e selezionare una modalità no-USB (es: radio, disc). Togliere il dispositivo dalla presa.

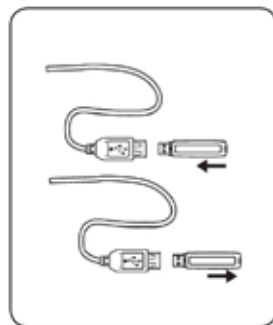

Note inerenti a USB/SD/MMC

Funzioni USB (flash memory type), di riproduzione musicale file MP3

1. Compatibile con: scheda SD/MMC
2. Compatibile con: USB memory flash 2 in 1 (SD/MMC)
3. Compatibile con: FAT 16 & fat 32
4. Nome file: 32 byte/nome dir.: 32 byte/nome tag: 32 byte.
5. Tag (ID3 tag ver. 2.0)

Titolo/Artista/album: supporto 32 byte

6. Lettore multi-card non supportato

7. Compatibile con: USB 1:1

Compatibile con: USB 2.0 (non supporta la velocità USB 2.0 la velocità è la stessa che con USB 1.1).

L'apparecchio NON è compatibile con tutti i possibili dispositivi USB.

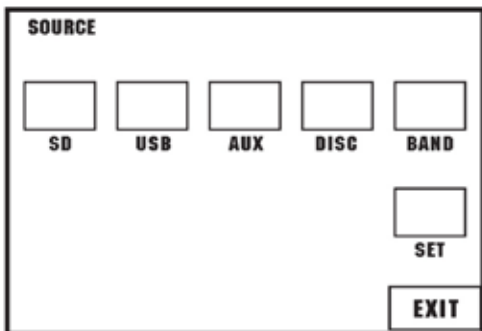

Selezione della Sorgente

Dal Menù SOURCE, selezionare per entrare nella modalità desiderata; premere EXIT per ritornare alla modalità precedente.

Sul pannello dell'apparecchio:

premere il tasto SRC per cambiare la modalità direttamente.

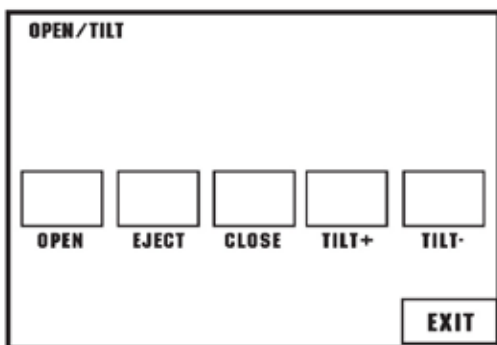

Funzione del pannello

Premere il tasto ▲ per visualizzare sul display (Open/Eject/Close/Tilt+/Tilt-).

Selezionare la funzione desiderata, toccando lo schermo

Premere il tasto EXIT, uscire dalla videata.

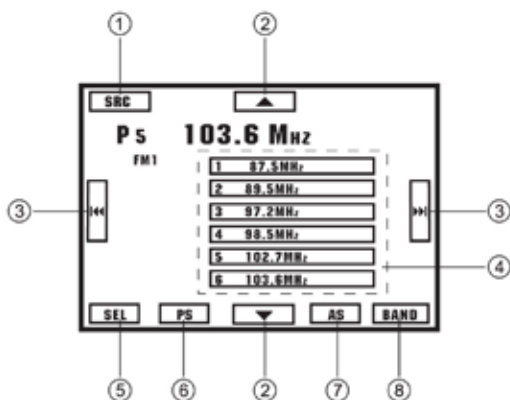

Radio

1. Videata Menù Sorgente
2. Toccare per la sintonizzazione manuale
3. Toccare per la sintonizzazione automatica
Premere per più di 2 secondi, per la sintonizzazione manuale.
4. Toccare per selezionare le stazioni memorizzate (preset)
5. Videata Menù di Selezione
6. Scannerizzazione delle stazioni preimpostate
7. Ricerca/Memorizzazione automatica delle Stazioni
8. Commutatore di Banda:
FM1-FM2-FM3-MW1-MW2.

Funzioni generali

RDS

Dal Pannello dell'apparecchio:

premere brevemente il tasto T/P per accender/spegnere AF.

Tenere premuto il tasto T/P per almeno 2 secondi, per accendere/spegnere PTY.

Dal Menu PTY:

toccare lo schermo per accedere alla funzione desiderata.

1. Videata menù Sorgente
2. Scorrere l'elenco PTY su/giù
3. Videata Menù di Selezione
4. Commutatore Banda

Dal Menù Setup impostazione: accendere/spegnere AF

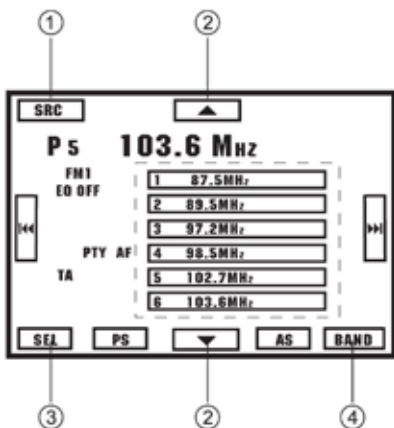

PTY TYPE LIST	PTY TYPE LIST
NEWS	FINANCE
AFFAIRS	CHILDREN
INFORMATION	SOCIAL
SPORTS	RELIGION
EDUCATION	PHONE IN
DRAMA	TRAVEL
CULTURE	LEISURE
SCIENCE	JAZZ
VARIED	COUNTRY
POP	NATION
ROCK	OLDIES
EASY	FOLK
LIGHT	DOCUMENT
CLASSIC	TEST
OTHER MUSIC	ALARM
WEATHER	

Riproduzione DVD

Toccare il centro dello schermo per fare apparire le icone di comando sullo schermo:

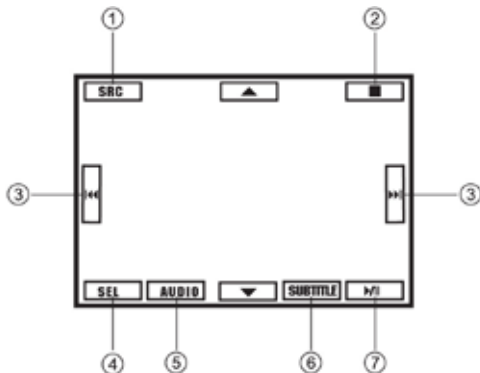

Toccare l'icona per accedere alla funzione desiderata:

1. Visualizza il menù sorgente
2. Stop.
3. Salta/Cerca traccia.
4. Visualizza il menù di selezione.
5. Seleziona audio.
6. Seleziona i sottotitoli.
7. Play/Pausa/Enter (conferma)

Tocco nascosto: Toccare direttamente la posizione dell'icona, per accedere alla funzione.

Riproduzione Video CD

Toccare il centro dello schermo per fare apparire le icone di comando:

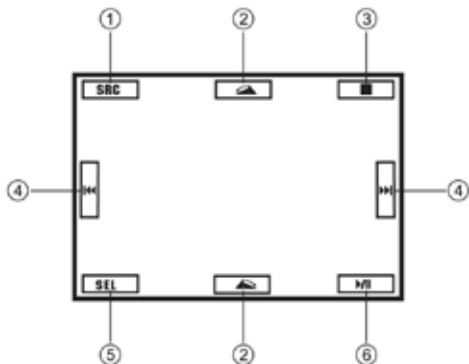

Toccare l'icona per accedere alla funzione desiderata:

1. Videata Menù Sorgente
2. Riproduce l'introduzione del brano
3. Selezione Audio
4. Stop
5. Salta/Cerca Brano
6. Videata Menù di Selezione
7. Ripeti la Riproduzione
8. Riproduzione casuale
9. Play/Pausa

Tocco nascosto: Toccare direttamente la posizione dell'icona, per accedere alla funzione.

Riproduzione CD

Toccare il centro dello schermo per fare apparire le icone di comando:

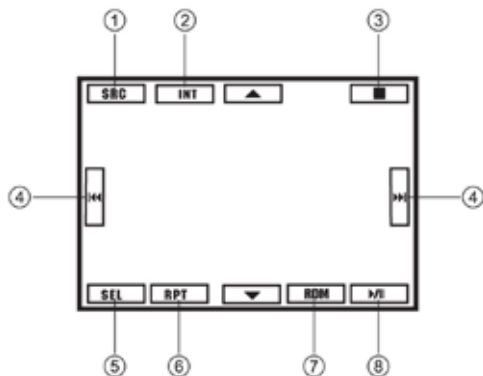

Toccare l'icona per accedere alla funzione desiderata:

1. Videata Menù Sorgente
2. Riproduce l'introduzione del brano
3. Stop
4. Salta/Cerca Brano
5. Videata Menù di Selezione
6. Ripeti la Riproduzione
7. Riproduzione casuale
8. Play/Pausa

Tocco nascosto: Toccare direttamente la posizione dell'icona, per accedere alla funzione.

Funzioni generali

Menù MP3/MP4/PHOTO

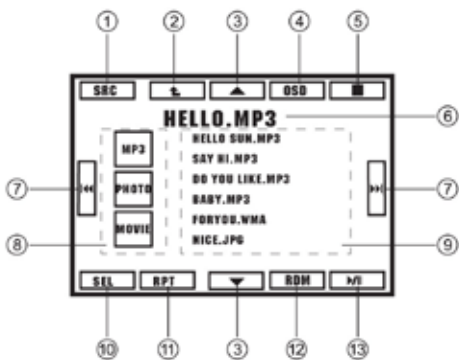

Toccare l'icona per accedere alla funzione desiderata:

1. Videata Menù Sorgente
2. Ritorna alla cartella superiore
3. Traccia su/giù
4. Visualizza le info di riproduzione
5. Stop
6. Evidenzia Brano e ID3 TAG
7. Salta/Cerca il brano
8. Seleziona MP4/MP3/PHOTO
9. Seleziona Brano/Cartella
10. Videata Menù Selezione
11. Ripeti la Riproduzione
12. Riproduzione Casuale
13. Play/Pausa

Riproduzione di MP4

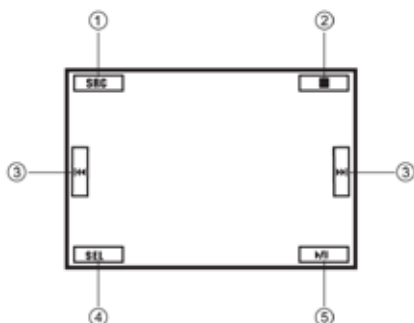

Toccano il centro dello schermo, appariranno le icone di comando:

Toccare l'icona per accedere alla funzione desiderata:

1. Videata Menù Sorgente
2. Stop
3. Salta/Cerca il Brano
4. Videata Menù di Selezione
5. Play/Pausa

Tocco nascosto: Toccare direttamente la posizione dell'icona, per accedere alla funzione.

Riproduzione FOTO

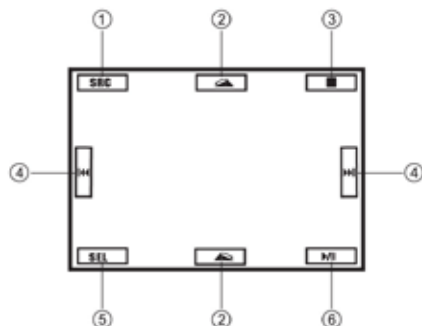

Toccano il centro dello schermo, appariranno le icone di comando:

Toccare direttamente l'icona, per accedere alla funzione desiderata.

1. Videata Menù di Sorgente
2. Ruotare in senso Orario/Anti-Orario
3. Stop
4. Vai Indietro/Avanti
5. Videata Menù di Selezione
6. Play/Pausa

Tocco nascosto: Toccare direttamente la posizione dell'icona, per accedere alla funzione.

Menù di selezione

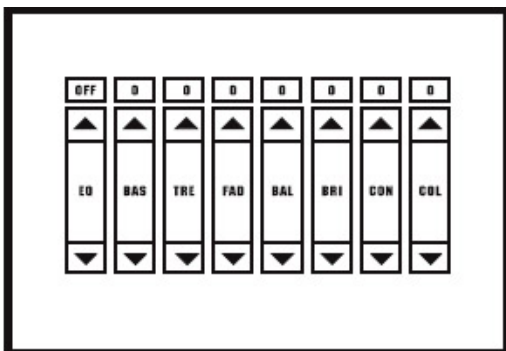

Toccare lo schermo, per regolare le impostazioni Audio/Video:

Audio: EQ effetti sonori (Rock-Pop-Classico-Flat-User) BASS/TREBLE/FADER/BALANCE.

Video: LUMINOSITA'/CONTRASTO/COLORE

Menù di impostazioni (SET)

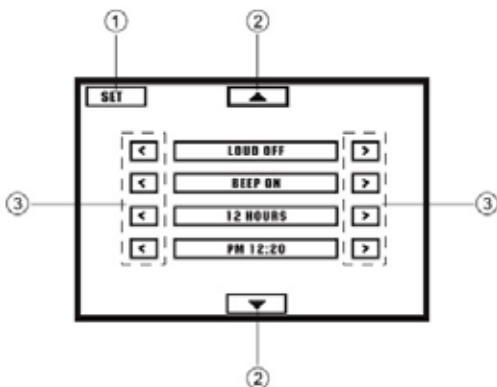

Toccare l'icona sinistra o destra, per regolare le impostazioni.

Toccare l'icona con freccia Su/Giù, per accedere alla lista successiva/precedente.

1. Videata Menù Sorgente
2. Elenco Sopra/Sotto
3. Regolazione

Impostazioni del sistema

Impostazioni del menu

- LOUD ON/OFF:** Premere ◀ / ▶ per Attivare/Disattivare la funzione Loudness.
- BEEP ON/OFF:** Premere ◀ / ▶ per Attivare/Disattivare l'audio (bip) dei pulsanti.
- 12/24 HOURS:** Premere ◀ / ▶ per selezionare la modalità 12 o 24 ore.
- AM/PM:** Premere ◀ per fissare le ore. Premere ▶ per fissare i minuti.
- PARKING ON/OFF:** Premere ◀ / ▶ per Attivare/Disattivare la funzione di allarme parcheggio.
In posizione PARKING ON, e con video in corso di riproduzione, apparirà la scritta: "NON GUARDARE FILMATI DURANTE LA GUIDA" e lo schermo rimarrà nero.
- CAMERA ON/OFF:** Premere ◀ / ▶ per Attivare/Disattivare ingresso retro-camera.
- MIRROR ON/OFF:** Premere ◀ / ▶ per Attivare/Disattivare l'Effetto Specchio.
Dopo aver inserito MIRROR, l'immagine della retrocamera sarà visualizzata in modo speculare.
- LCD CALIBRATE:** Premere ◀ / ▶ per calibrare il touch screen.
- TA SEEK/ALARM:** Premere ◀ / ▶ per scegliere tra la modalità TA ALARM o TA SEEK.
TA: annunci sul traffico stradale.
Modalità TA ALARM: L'allarme TA è acceso.
TA SEEK mode: la ricerca TA è attivata automaticamente.
- RETUNE-L/S:** Modalità RETUNE: premere ◀ / ▶ per scegliere RETUNE-S o RETUNE-L.
RETUNE-S e RETUNE-L regolano l'intervallo per la modalità TA SEEK.
RETUNE-S corto: l'intervallo in modalità TA SEEK sarà di 45 secondi.
RETUNE-L lungo: l'intervallo in modalità TA SEEK sarà di 180 secondi.
Nota: la modalità RETUNE funzionano solo in ambito della modalità TA SEEK.
- AF ON/OFF:** Premere ◀ / ▶ per attivare/disattivare la frequenza alternativa.
In caso di cattiva ricezione, il medesimo programma, trasmesso da una stazione RDS, viene preso e automaticamente reso disponibile in modalità AF ON.
- TA VOL:** Premere ◀ / ▶ per regolare il volume TA.
- VOL LAST/ADJUST:** Premere ◀ / ▶ per scegliere la modalità del Volume. In modalità VOL LAST, l'apparecchio si accenderà allo stesso volume in cui si è spento.
Premere ◀ / ▶ per scegliere VOL ADJUST: regolare il volume di accensione tramite l'opzione successiva. Con VOL ADJUST l'apparecchio si accenderà sempre al volume impostato
- A VOL:** premere ◀ / ▶ per regolare il volume quando la modalità VOL ADJ è attivata.
- SUB ON/OFF:** Premere ◀ / ▶ per Attivare/Disattivare il subwoofer.
- SUB VOL:** Premere ◀ / ▶ per regolare il volume del subwoofer quando la modalità SUB ON è attivata.
- REG ON/OFF:** Premere ◀ / ▶ per Attivare/Disattivare la modalità RDS REG.
La frequenza viene cambiata solo per i programma regionali e in modalità REG ON.
- RDS CT ON/OFF:** Premere ◀ / ▶ per Attivare/Disattivare la modalità RDS CT.
Ascoltando una stazione RDS, il servizio CT (Clock Time) aggiusta automaticamente l'orario modalità RDS CT ON.

Note sulla Sicurezza:

Quando il veicolo è in movimento, il display del lettore DVD NON funzionerà. Si tratta di una funzione di sicurezza atta a prevenire eventuali distrazioni da parte del conducente. Le funzioni del lettore DVD, risultano attivabili soltanto a veicolo fermo e con freno a mano tirato. In quasi tutti i Paesi è proibito guardare filmati mentre il veicolo è in movimento.

Premere il tasto DVD SETUP, del Telecomando, per visualizzare il Menù Setup.

Usare ◀/▶ per selezionare le varie voci di Impostazione.

Usare ◀/▶, ▲/▼ per selezionare e ENTER per confermare.



Sistema TV

Selezionare il sistema TV delle impostazioni.

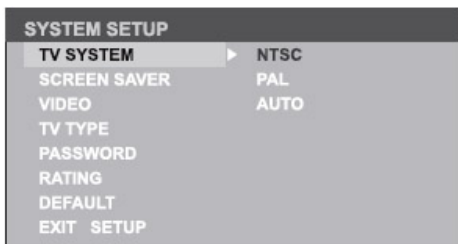

Screen Saver

Il “salva Schermo” si attiva quando il disco rimane fermo per più di 3 minuti.

Regolazione originale: ON



Uscita Video

Impostazioni di default: S-Video



Impostazione TV

Selezionare la modalità dimensione visione:

4:3 Pan Scan: nei televisori 4:3, il margine sinistro e destro vengono tagliati. **4:3 Letter Box:** nei televisori 4:3, apparirà una barra nera, in alto e in basso. **16:9** per televisori 16:9 wide screen.



Impostazioni setup DVD

Impostazione di RATING (Classificazione contenuti)

Il Rating del Disco è classificabile da 1 a 8.

(1), per la visione restrittiva al massimo.

(8), per la visione libera a tutti. Impostazioni di fabbrica: 8

Nota: la Classificazione può essere cambiata soltanto quando la password è disinserita. Il livello prescelto di Classificazione viene osservato soltanto quando la password risulta inserita.

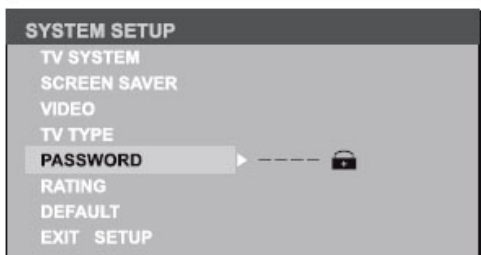

Impostazioni di Default

Selezionando Default, l'apparecchio riprende le regolazioni di fabbrica.



Lingua OSD

(Lingua visualizzata sullo schermo)

Su schermo, selezionare la lingua per DVD



Lingua Audio

Selezionare la lingua per l'audio DVD, scegliendo tra quelle indicate nel DVD.



Lingua Sottotitoli

Selezionare la lingua per i sottotitoli del DVD, scegliendo tra quelle indicate nel DVD.



Lingua Menù

Selezionare la lingua del Menù DVD, scegliendo tra quelle indicate nel DVD stesso.



DIVX

Codice di registrazione DIVX.



Uscita digitale

Selezionare il formato dell'uscita digitale.

FUNZIONE NON ATTIVA

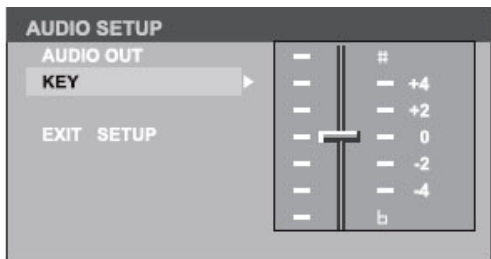

Colori

Impostare il colore tasti tramite i tasti ▲/▼.

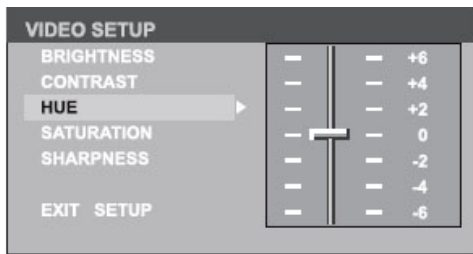

Saturazione

Impostare la saturazione d'immagine tramite i tasti ▲/▼.

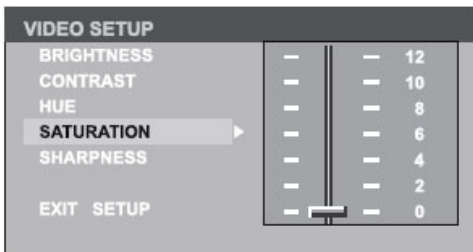

Luminosità

Impostare la luminosità d'immagine tramite i tasti ▲/▼.

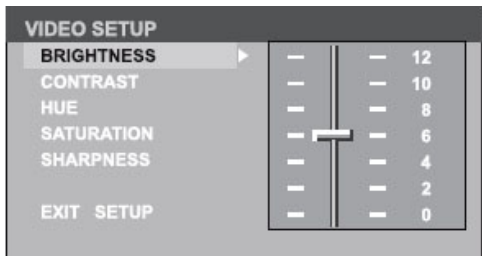

Nitidezza

Impostare la nitidezza d'immagine tramite i tasti ▲/▼.

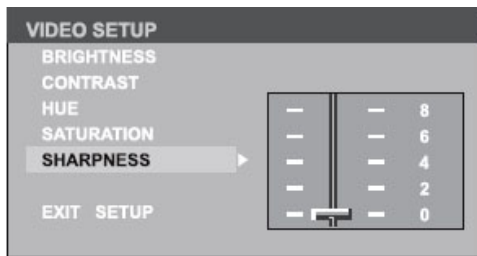

Contrasto

Impostare il contrasto d'immagine tramite i tasti ▲/▼.

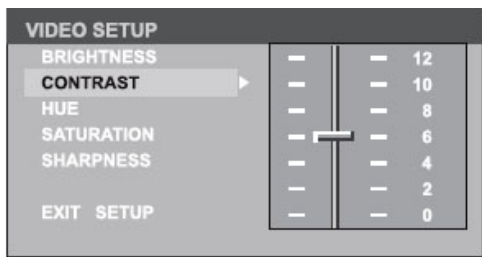

Impostazione digitale DVD

Modalità per l'Uscita

Selezionare la modalità d'uscita:

LINE OUT: per comprimere il segnale in uscita;
volume basso.

RF REMOD: volume alto.

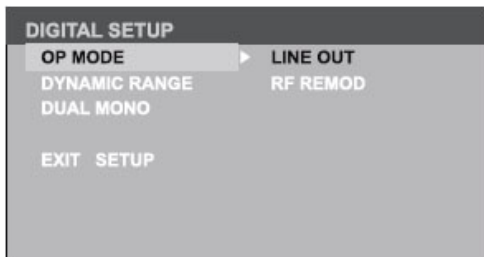

Dual Mono

Selezionare il canale audio tra STEREO, MONO L, MONO R e MIX MONO.

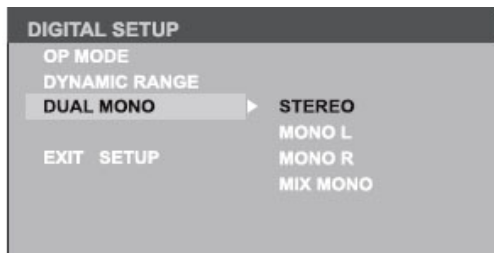

Gamma Dinamica

Selezionando la modalità che comprime (LINE OUT), si avrà la giusta proporzione di compressione ed un'ottimizzazione dell'effetto comprimente.

Scegliendo FULL, il segnale audio sarà minimo.

Scegliendo OFF, il segnale audio sarà massimo.

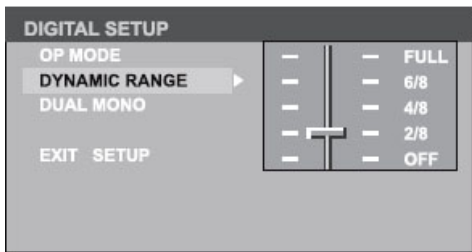

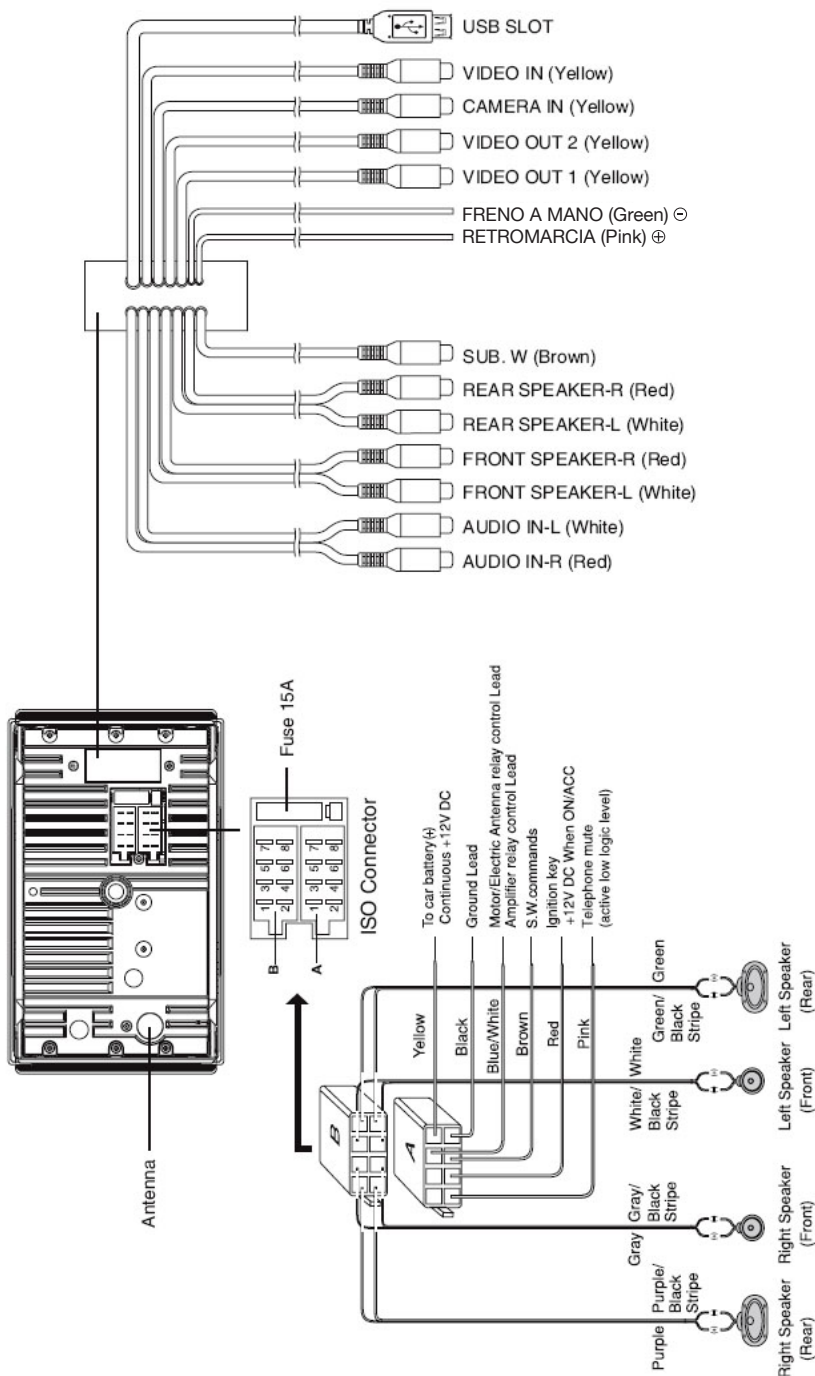

Guida per l'installazione

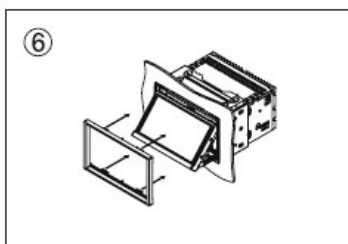
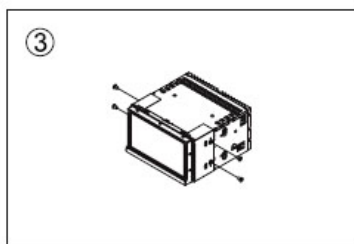
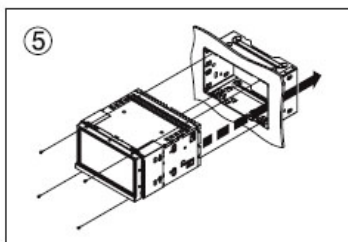
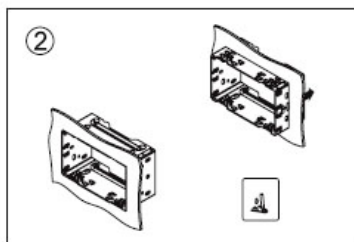
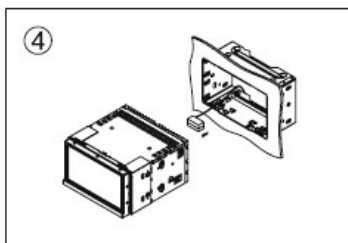
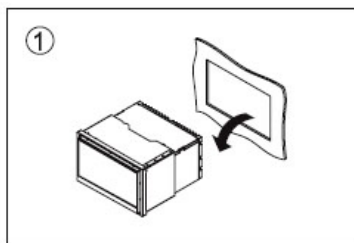

Se non Vi sentite sicuri di come installare l'apparecchio correttamente, è consigliabile consultare un tecnico specializzato.

Procedure per l'Installazione

1. Togliere il sistema audio previsto sull'auto
2. Inserire l'adattatore di fissaggio nel cruscotto
3. Attaccare le staffe all'unità centrale
Occorre assolutamente usare le viti a testa piatta (M5x6mm) fornite in dotazione.
4. Stabilire i collegamenti elettrici necessari.
5. Inserire l'unità centrale nel cruscotto
Occorre assolutamente usare le viti a testa piatta (M2,6x5mm) fornite in dotazione.
6. Accendere l'apparecchio; fare scendere il frontalino; applicare la cornice di finitura.

Se avete l'impressione che qualcosa non vada bene, spegnete subito l'apparecchio. Infatti, è bene non usare l'apparecchio in circostanze anomali, esempio: in mancanza di suono, in presenza di fumo o cattivo odore, in quanto si potrebbero sviluppare incendi o scariche elettriche. Spegnete subito l'apparecchio e contattate il Produttore Rivenditore. Non cercate mai di ripararlo da soli, in quanto pericoloso.

Problemi Generali

Assenza di elettricità/suono

L'accensione della vettura non è attivata.

Girare la chiave su ACC o ON

Cavo collegato male.

Controllare.

Il fusibile è bruciato.

Sostituirlo.

Se le soluzioni riportate non portano a niente; premere il bottone RESET.

Disco

Il Disco è inserito ma non c'è il suono.

Il Disco è girato dalla parte sbagliata.

Mettere il Disco nel verso giusto, cioè

Con l'etichetta in alto.

Il Disco è sporco o Danneggiato.

Ripulire o sostituire il Disco.

Il suono salta, la qualità sonora è bassa.

Il disco è sporco o danneggiato.

Ripulire il CD o inserire un CD diverso.

Il suono salta a causa di vibrazioni.

L'angolo di montaggio è superiore a 30°.

Regolare l'angolo di montaggio a meno di 30°.

Montaggio instabile.

Installare l'apparecchio in modo fermo, utilizzando gli accessori di fissaggio in dotazione.

Problemi sulla Radio

Disturbi di ricezione

Stazione radio troppo lontana / segnale è troppo debole. Cercare un'altra stazione più potente

Il cavo antenna non è collegato bene.

Controllare il cavo antenna e il terminale di collegamento.

Messaggi di Errore su Display.

Il display segna ERROR.

Il Disco è sporco, danneggiato o girato male.

Premere il tasto Eject per fare uscire il Disco.

Quando il tempo di inizio film è troppo lungo.

Errore di lettura del file o tipo di file non supportato. Premere SRC per uscire.

Poi premere SRC ancora, per continuare a leggere il disco.

Specifiche Tecniche

Dati Generali

Alimentazione 12V DC (11V-16V)
Voltaggio 14,4V, negativo Massa
Potenza max. in Uscita 50Wx4canali
Potenza continua in Uscita 25Wx4 canali (4 Ohm
10% T.H.D.)
Impedenza Altoparlanti 4 – 8 Ohm
Voltaggio uscita Pre-amp 4.0 V (modalità riproduzione
CD: 1KHz, OdB, 10K caricato)
Fusibile 15Amp
Dimensioni (LxAxP)
- corpo 178x100x164mm
- muso 170x105x21mm
Peso 3,0 kg
Livello Aux-in 300mV
Uscita Subwoofer 4,0 V

TFT LDC 7”

Risoluzione del display (punti) 1440 (W) x 234 (H)
Area attiva (mm) 154,08 x 86,58
Dimensione Schermo (pollici) 7,0 (diagonale)
Pitch (mm) 0,107 x 0,370
Rapporto Contrasto 300
Luminosità 350 Nits

Radio FM Stereo

Gamma di Frequenza 87,5 – 108,0 MHz (Europa)
87,5 – 107,9 MHz (USA)
Sensibilità utile 8dBu
Risposta in Frequenza 30Hz – 15KHz
Separazione Stereo 30dB (1KHz)
Rapporto di risposta immagine 50dB
Rapporto di risposta IF 70dB
Rapporto Segnale/Rumore >55dB

NOTA: Dati Tecnici e Design del prodotto possono cambiare senza preavviso, in virtù dei continui miglioramenti tecnologici.

Radio AM (MW)

Gamma di Frequenza 522-1620 KHz (Europa)
530-1710 KHz (USA)
Sensibilità sfruttabile 30 dBu

Unità lettura Dischi

Sistema Audio Digitale
Risposta in Frequenza 20Hz – 20 KHz
Rapporto Segnale/Rumore >80 dB
Distorsione armonica totale: inferiore a 0,20 %
(1KHz)
Separazione Canali >60 dB
Uscita Segnale Video PAL/NTSC/AUTO
Livello Uscita Video 1 +/- 0,2 V
Entrata Segnale Video PAL/NTSC/AUTO
(impostazione d'origine: AUTO)

Dotazione:

N°. 4 Viti M5x6mm
N°. 1 Perno di montaggio
N°. 2 Cablaggio
N°. 1 Gabbia Metallica
N°. 1 Libretto d'Istruzioni
N°. 1 Cuscinetto in gomma
N°. 1 Telecomando

Thank you for purchasing the player. Please read this manual carefully before operating and reserve it for future reference.

WARNING

- To reduce the risk of fire or electric shock, do not expose this product to rain or moisture.
- Never watch video in the front when driving to prevent the violation of laws & regulations and also to reduce the risk of traffic accident.

CAUTION

This product is a CLASS 1 LASER PRODUCT. Use of controls or adjustments or performance of procedures other than those specified herein may result in hazardous radiation exposure. Do not open covers and do not repair yourself. Refer servicing to qualified personnel.

TWO LASER PRODUCTS

Wave length: CD: 780nm DVD: 650nm

Laser power: No hazardous radiation is emitted with safety protection.

To reduce the risk of fire electric shock, and annoying interference, use only the included components.

CD NOTES

- Playing a defective or dusty CD can cause dropouts in sound.
 - Hold CDs as illustrated.
 - Do not touch the unlabeled side.
 - Do not attach any seal, label or data protection sheet to either side of a disc.
 - Do not expose a CD to direct sunlight or excessive heat.
 - Wipe a dirty CD from the center outward with a cleaning cloth.
- Never use solvents such as benzene or alcohol.
- This unit cannot play 3-inch (8cm) CDs. Never insert a 3-inch CD contained in the adapter or an irregularly shaped CD. The unit may not be able to eject it.

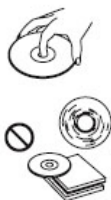

Safety Information21

Panel Control22

Getting Started22

Remote Control23

USB/SD/MMC MP3 Playback.....25

General Operation26

- Source Select.....26

- Radio.....26

- RDS.....27

- DVD Playback27

- Video CD Playback28

- CD Playback28

- MP3/MP4/PHOTO Menu29

- MP4 Playback.....29

- PHOTO Playback.....29

System Setup30

- SELECT Menu.....30

- SETUP Menu.....30

DVD Setup.....32

DVD System Setup.....32

- Language Setup.....33

- Audio Setup34

- Video Setup.....34

- Digital Setup.....35

Electrical Connections.....36

Installation Guide.....37

Troubleshooting.....38

Specifications.....39

Panel Control

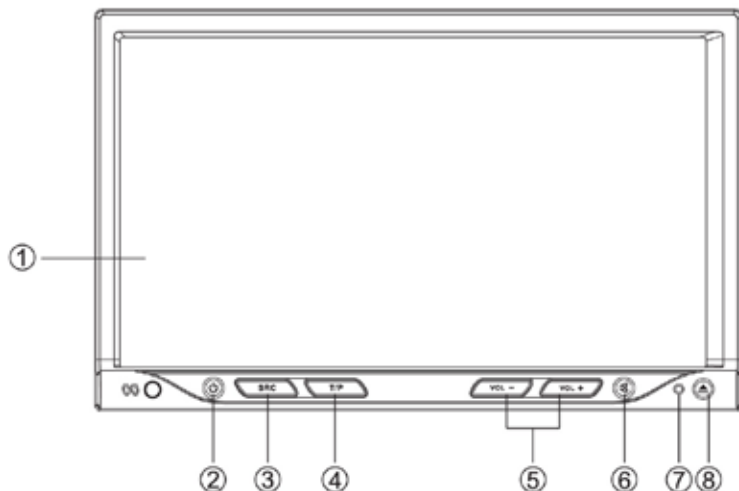

Press button  to turn on/off the unit.

1. Touch panel
2. Power on/off
3. Source
 - Radio
 - Disc (when disc inserted)
 - USB (when USB connected)
 - SD/MMC card (when SD/MMC card inserted)
 - Audio in
4. - Press to turn RDS TA on/off
 - Press more than 2 seconds to enter RDS PTY mode.
5. Press to adjust volume level.
6. - Mute
 - Press more than 2 seconds to enter LCD OFF mode.
7. Reset hole
8. - Open the panel / Close the panel
 - Press more than 2 seconds to enter panel menu.
 - Open the panel
 - Eject the disc
 - Close the panel
 - Adjust the panel angle (TILT+/-)

Getting Started

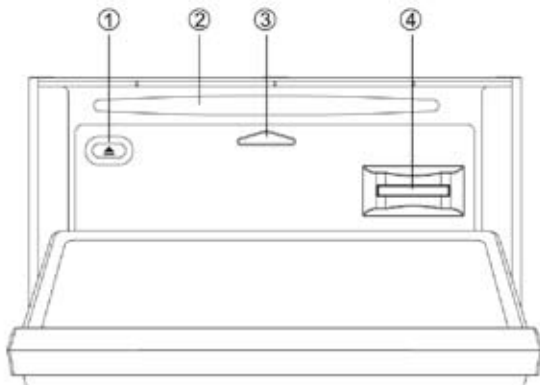

Press the button  on the panel to slide down the panel.

1. Disc eject
 2. Disc slot
- Insert disc.
3. Panel status indicator
- Lights up when you slide the panel down.
4. SD/MMC card slot

Press button  to turn on/off the unit.

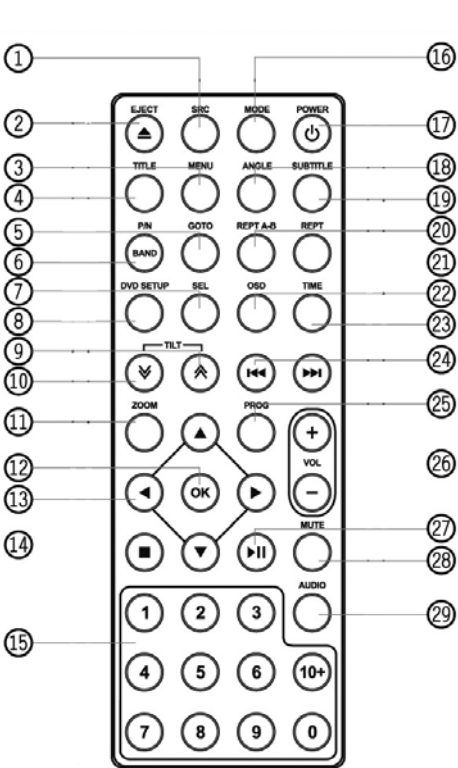

1. Source
 - Radio
 - Disc (when disc inserted)
 - USB (when USB connected)
 - SD/MMC card (when SD/MMC card inserted)
 - Audio in
2. Disc eject
3. - Menu (DVD)
4. Title (DVD)
5. Goto search
6. - Radio band
7. Enter select menu
8. DVD setup
9. Close the panel
10. Open the panel
11. Zoom (DVD/VCD)
12. Enter
13. Menu cursor
14. Stop/Return
15. Digit area
16. Enter source menu
17. Power on/off
18. Angle (DVD)
19. DVD subtitle
20. A-B repeat
21. Repeat
22. On panel display
23. Time display
24. Radio tune/Track skip/seek
25. Program
26. Volume
27. Play/Pause
28. Mute
29. DVD audio
VCD audio L/R/ST

Remote Control

Replacing the lithium battery of remote control unit.

When the range of the operation of the card remote control becomes short or no functions while operating, replace the battery with a new lithium battery. Make sure the battery polarity replacement is correct.

1. Open the back cover of the remote control unit.
2. Insert the button-type battery with the stamped (+) mark facing upward.

Close the back cover.

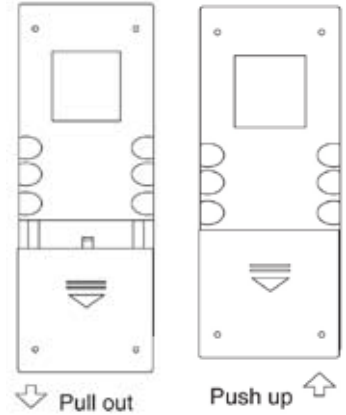

Remote control operating range

The remote control can operate within a distance of 3~5m.

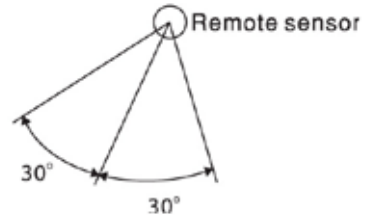

WARNING

- Store the battery where children cannot reach. If a child accidentally swallowed the battery, consult a doctor immediately.
- Do not recharge, short, disassemble or heat the battery or dispose it in a fire.
- Do not expose or bring into contact the battery with other metallic materials.
- Doing this may cause the battery to give off heat, crack or start a fire.
- When throwing away or saving the battery, wrap it in tape and insulate; otherwise, the battery may give off heat, crack or start a fire.

1. Loading SD/MMC card

Open the panel and insert the SD/MMC card into the slot. Close the panel, the unit will read the file of the card automatically.

2. Take out SD/MMC card

Push SRC button to non-SD mode, press the SD/MMC card to pop out. Take out the card.

* The panel cannot close if the SD/MMC card was not fully inserted or did not remove after pop it up.

3. Loading USB device

Insert USB device into the USB jack. The unit will read the file in the USB device automatically.

4. Take out USB device

Press the SRC button to non-USB mode and take out the USB device from the USB jack.

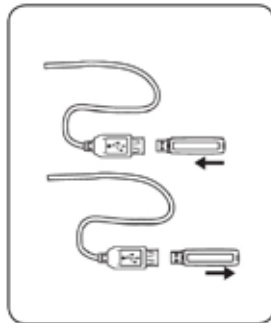

USB/SD/MMC Notes

USB functions (flash memory type) MP3 music play

1. SD/MMC card support.

2. USB flash memory 2 in 1 (SD/MMC) support.

3. Support FAT 16 & FAT 32.

4. File name: 32 byte/dir name: 32 byte/tag name: 32 byte. 5. Tag (ID3 tag ver 2.0)

Title/Artist/Album: 32 byte support.

6. Multi card reader not support.

7. USB 1.1 support.

USB 2.0 support (it can not support USB 2.0 speed. Just, get be same speed with USB 1.1).

Not all kinds of USB devices are compatible with the unit.

General Operation

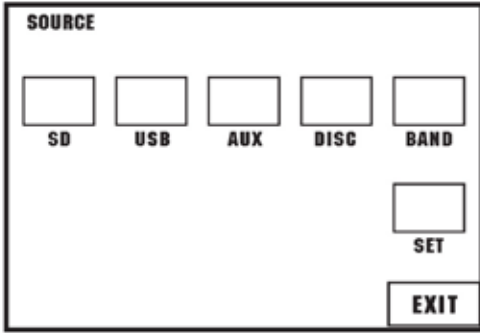

Source Select

On the source menu:
Touch to access desired mode.
Touch EXIT to previous mode.

On the unit panel:
Press SRC button to change mode directly.

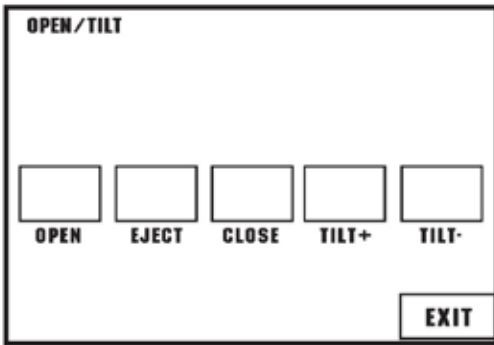

Panel Action

Press button ▲ to display [OPEN/TILT] screen.
Touch to access desired action.
Touch EXIT to erase this screen.

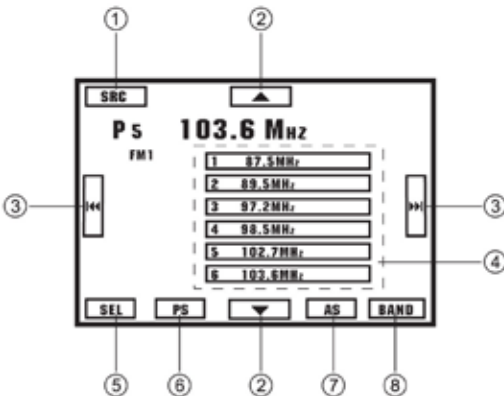

Radio

1. Display source menu.
 2. Touch to tune manually.
 3. Touch to tune automatically.
 4. Press more than 2 seconds to tune manually.
 5. Touch to select preset station.
 6. Display select menu.
 7. Scan preset stations.
 8. Auto search and store stations.
- Band switch:
FM1-FM2-FM3-MW1-MW2

RDS

On the unit panel:

Press T/P button briefly to turn AF on/off.

Hold T/P button more than 2 seconds to turn PTY on/off.

On the PTY screen menu:

Touch to access desired function.

1. Display source menu.
2. PTY list up/down.
3. Display select menu.
4. Band switch.

On the Setup menu: Turn AF on/off.

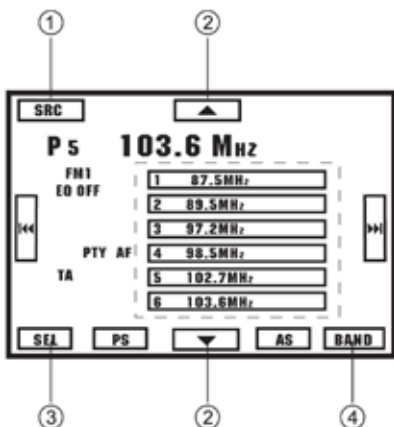

PTY TYPE LIST	PTY TYPE LIST
NEWS	FINANCE
AFFAIRS	CHILDREN
INFORMATION	SOCIAL
SPORTS	RELIGION
EDUCATION	PHONE IN
DRAMA	TRAVEL
CULTURE	LEISURE
SCIENCE	JAZZ
VARIED	COUNTRY
POP	NATION
ROCK	OLDIES
EASY	FOLK
LIGHT	DOCUMENT
CLASSIC	TEST
OTHER MUSIC	ALARM
WEATHER	

DVD Playback

Touch the center of the screen, then control icons appear:

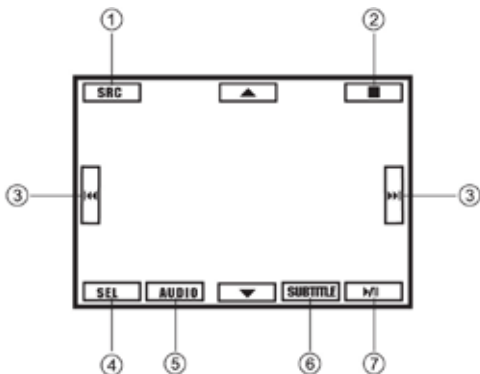

Touch the icon to access desired function.

1. Display source menu.
2. Stop.
3. Track skip/seek.
4. Display select menu.
5. Audio select.
6. Subtitle select.
7. Play/Pause/Enter

Hidden Touch:

Touch directly the position of the icon to access function.

General Operation

Video CD Playback

Touch the center of the screen, then control icons appear:

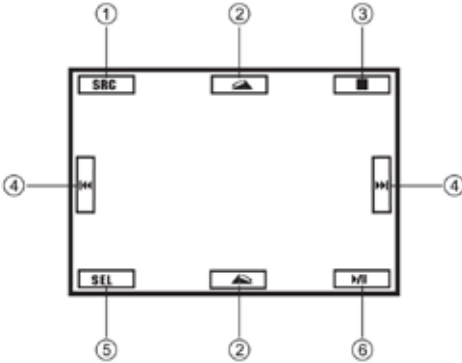

Touch the icon to access desired function.

1. Display source menu.
2. Track intro play.
3. Audio select.
4. Stop.
5. Track skip/seek.
6. Display select menu.
7. Repeat play.
8. Random play.
9. Play/Pause

Hidden Touch:

Touch directly the position of the icon to access function.

CD Playback

Touch the center of the screen, then control icons appear:

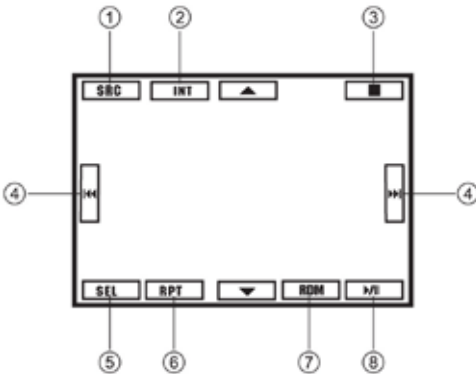

Touch the icon to access desired function.

1. Display source menu.
2. Track intro play.
3. Audio select.
4. Stop.
5. Track skip/seek.
6. Display select menu.
7. Repeat play.
8. Random play.
9. Play/Pause

Hidden Touch:

Touch directly the position of the icon to access function.

MP3/MP4/PHOTO Menu

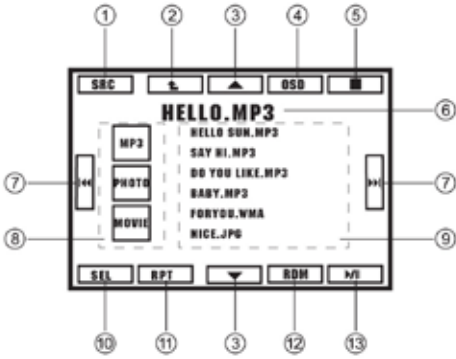

Touch to access desired function.

1. Display source menu
2. Back to upper folder
3. Track up/down
4. Display playback info
5. Stop
6. Track and ID3 display
7. Track skip/seek
8. MP4/MP3/PHOTO select
9. Track Select/Folder select
10. Display select menu
11. Repeat play
12. Random play
13. Play/Pause

MP4 Playback

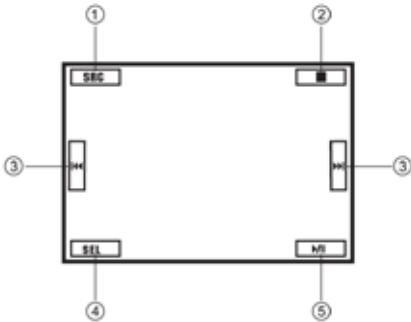

Touch the center of the screen, then control icons appear:

Touch the icon to access desired function.

1. Display source menu.
2. Stop.
3. Track skip/seek.
4. Display select menu.
5. Play/Pause

Hidden Touch:

Touch directly the position of the icon to access function.

PHOTO Playback

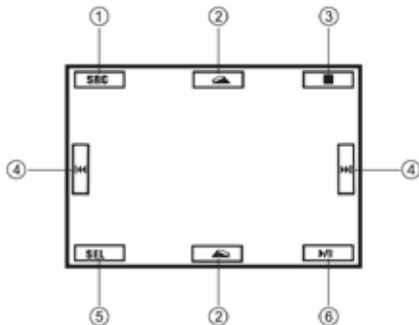

Touch the center of the screen, then control icons appear:

Touch the icon to access desired function.

1. Display source menu.
2. Rotate clockwise/counterclockwise
3. Stop.
4. Skip back/forward
5. Display select menu
6. Play/Pause

Hidden Touch:

Touch directly the position of the icon to access function.

System Setup

SELECT Menu

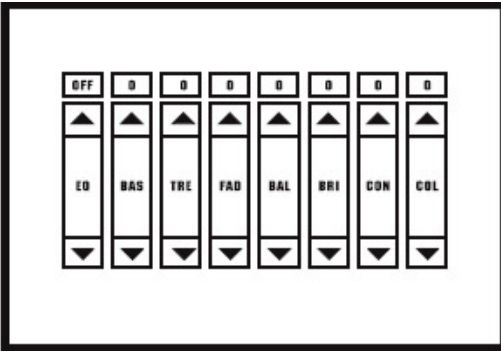

Touch to adjust Audio/Video settings:

Audio: EQ sound effect(Rock-Pop-Classic-Flat-User)/
BASS/TREBLE/FADER/BALANCE

Video: BRIGHTNESS/CONTRAST/COLOR

SETUP Menu

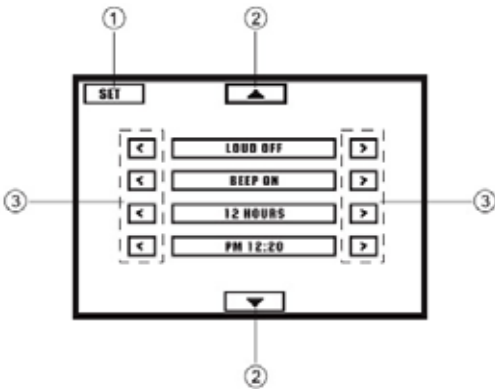

Touch the adjust icon on left or right to select.
Touch the up/down icon to access next/previous list.

1. Display Source Menu
2. List up/down
3. Adjust

SETUP Menu

- LOUD ON/OFF:** Press ◀ / ▶ to turn loudness on/off.
- BEEP ON/OFF:** Press ◀ / ▶ to turn button beep sound on/off.
- 12/24 HOURS:** Press ◀ / ▶ to select 12 hours or 24 hours mode.
- AM/PM:** Press ◀ to set hours and press ▶ to set minutes.
- PARKING ON/OFF:** Press ◀ / ▶ to turn rear parking attention on or off. At PARKING ON mode, play video disc, the screen appears: "DO NOT WATCH VIDEO WHILE DRIVING", and blank screen.
- CAMERA ON/OFF:** Press ◀ / ▶ to turn reverse camera on or off.
- MIRROR ON/OFF:** Press ◀ / ▶ to turn mirror mode on or off. While enter MIRROR IMAGE ON mode, the video of camera is mirror image.
- LCD CALIBRATE:** Press ◀ / ▶ to calibrate touch screen.
- TA SEEK/ALARM:** Press ◀ / ▶ to choose TA ALARM or TA SEEK mode.
 TA: traffic announcements
 TA ALARM mode: Alarm is turned on.
 TA SEEK mode: TA SEEK is automatically activated.
- RETUNE-L/S:** RETUNE mode: Press ◀ / ▶ to choose RETUNE-S or RETUNE-L.
 RETUNE-S or RETUNE-L is time length section of TA SEEK retune interval.
 RETUNE-S: Short, TA SEEK retune interval is 45 seconds.
 RETUNE-L: Long, TA SEEK retune interval is 180 seconds.
 Remark: RETUNE mode functions for TA during TA SEEK mode only.
- AF ON/OFF:** Press ◀ / ▶ to turn alternative frequency on/off.
 When reception is poor, an RDS station broadcasting the same program is tuned in automatically at AF ON mode.
- TA VOL:** Press ◀ / ▶ to adjust TA volume.
- VOL LAST/ADJUST:** Press ◀ / ▶ to choose VOL LAST, the turn-on volume level is the volume level of latest power off.
 Press ◀ / ▶ to choose VOL ADJUST, then set the turn-on volume level by the next option.
- A VOL:** Press ◀ / ▶ to adjust volume level when VOL ADJ mode is active.
- SUB ON/OFF:** Press ◀ / ▶ to turn subwoofer on/off.
- SUB VOL:** Press ◀ / ▶ to adjust subwoofer volume when SUB ON mode is active.
- REG ON/OFF:** Press ◀ / ▶ to turn RDS REG mode on/off.
 The frequency is changed only for programs within the region at REG ON mode.
- RDS CT ON/OFF:** Press ◀ / ▶ to turn RDS CT mode on/off.
 When receiving an RDS station, the CT (Clock Time) service automatically adjusts the time at RDS CT ON mode.

Safety Notes:

The DVD video display of the in-dash unit will not operate while the vehicle is moving. This is a safety feature to prevent driver distraction. In-dash DVD video functions will only operate when vehicle is in Park and the parking brake is engaged. It is illegal in most countries for the driver to view video while the vehicle is in motion.

DVD System Setup

Press DVD SETUP button on the remote control to display setup menu on the screen.

Use ◀/▶ to select setup items:

Use ◀/▶ , ▲/▼ to select and ENTER to confirm.

SYSTEM → LANGUAGE → AUDIO → VIDEO → DIGITAL



Screen Saver

The screen saver appears if disc stop last more than 3 minutes. Original setting: ON



Video Output Mode

Original setting: S-VIDEO.



TV System

Select the TV system in the setting menu.

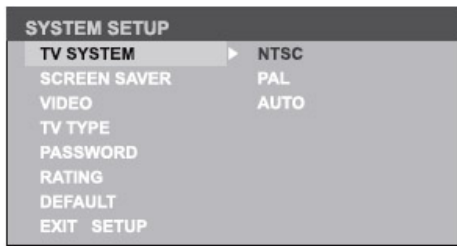

Setting TV type

Select TV type to watch wide screen movies.

4:3 Pan Scan: For 4:3 TV, left and right edges will be cut.

4:3 Letter Box: For 4:3 TV, black bars will appear on top and bottom.

16:9: For 16:9 wide screen TV.



Setting Rating

The rating of the disc is from 1 to 8:
 (1) with the most limit when playing.
 (8) with the least limit when playing.

Original setting: 8

Note: The rating can be selected only under the password unlocked status, and the limit can be worked only under the password locked status.

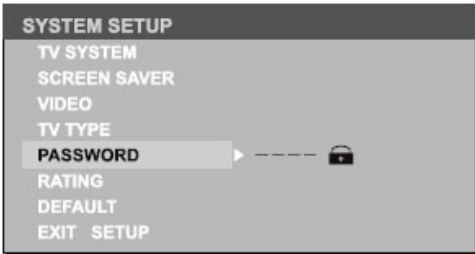

Load Default

If this item is selected, the unit will return to original setting.



OSD Language

Select on screen display language of the DVD.



Audio Language

Select audio language of the DVD from which are contained in the DVD.



Subtitle Language

Select subtitle language of the DVD from which are contained in the DVD.



Menu Language

Select menu language of the DVD from which are contained in the DVD.



DIVX

DIVX registration code.



DVD Audio - Video Setup

Digital output setup

THIS FUNCTION IS NOT AVAILABLE

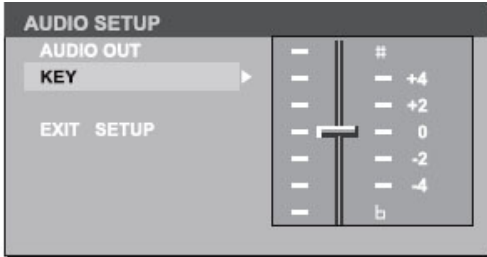

Brightness

Set the brightness of the video output with ▲/▼.

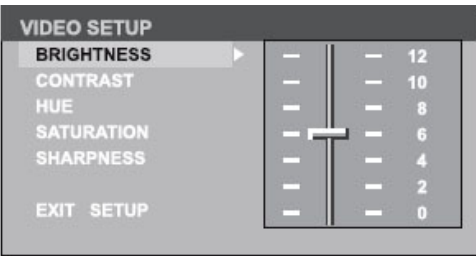

Contrast

Set the contrast of the video output with ▲/▼.

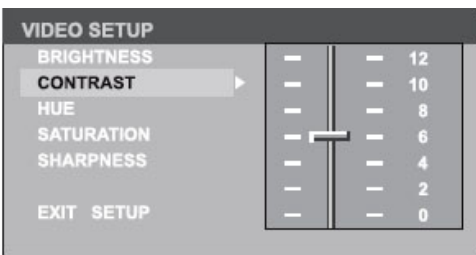

Hue

Set the hue of the video output with ▲/▼.

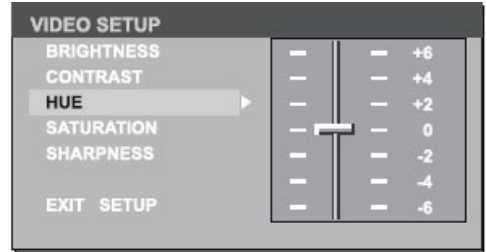

Saturation

Set the saturation of the video output with ▲/▼.

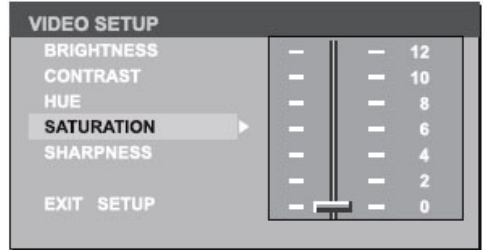

Sharpness

Set the sharpness of the video output with ▲/▼.

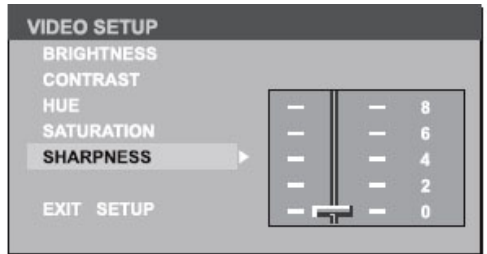

Output Mode

Select the output mode:

LINE OUT: Compress the input signal. The volume is small.

RF REMOD: The volume is large.

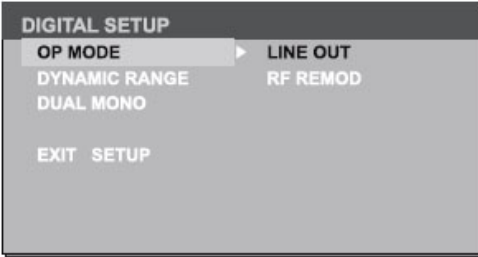

Dual Mono

Select the audio channel from STEREO, MONO L, MONO R and MIX MONO.



Dynamic Range

When you select the compressed mode as «line out», select it to adjust the compression proportion and get the different compressed effect.

When select FULL, the audio signal is minimum; when select OFF, the audio signal is maximum.

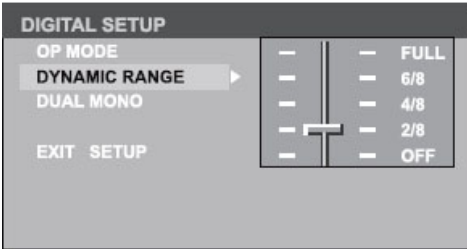

Electrical Connections

Wiring Diagram

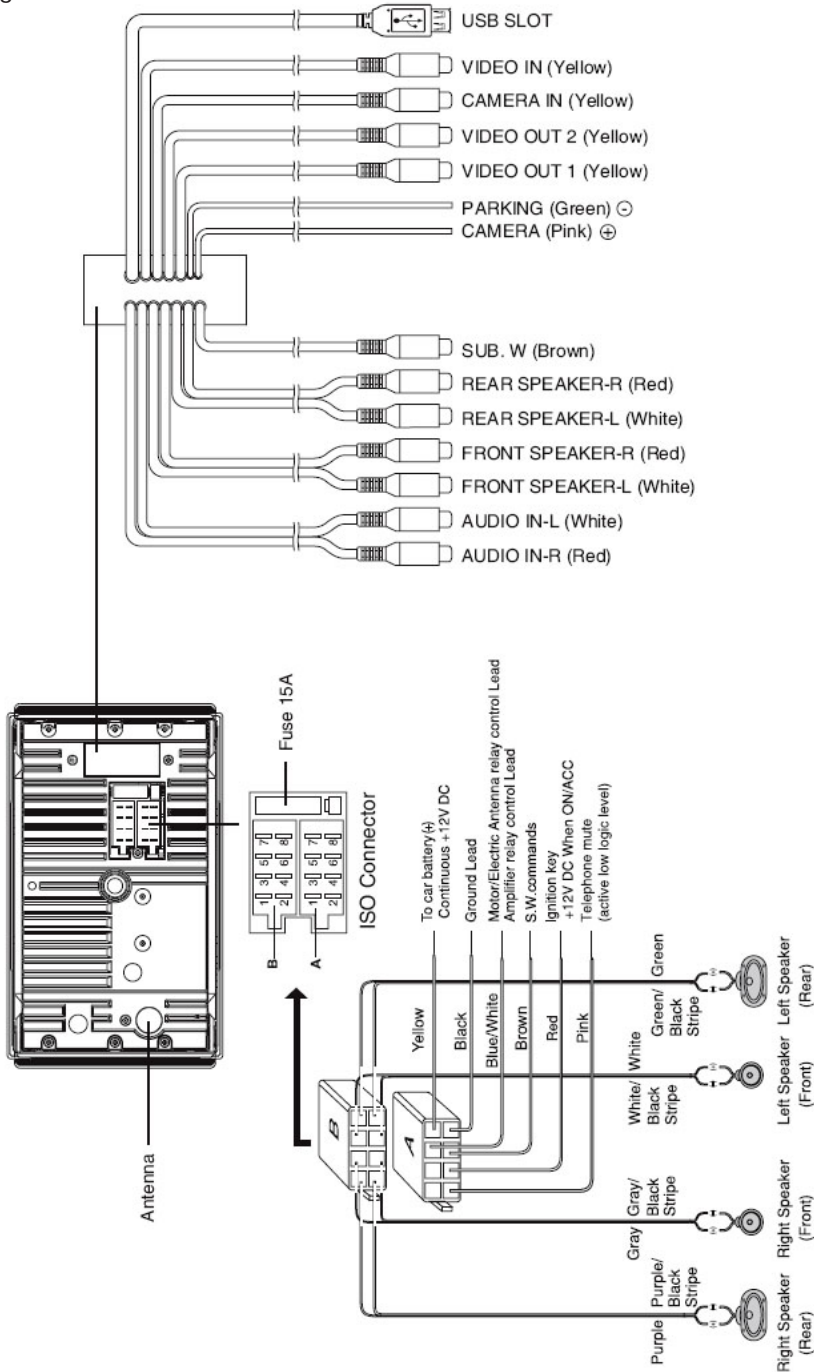

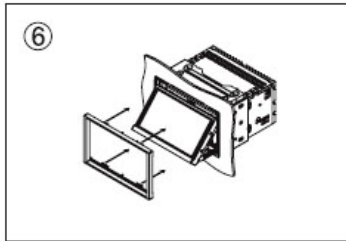
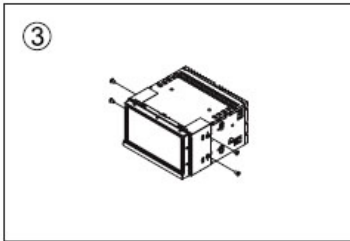
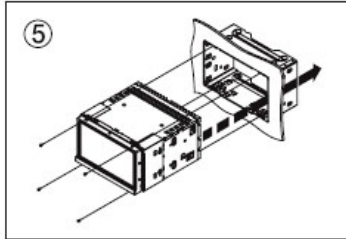
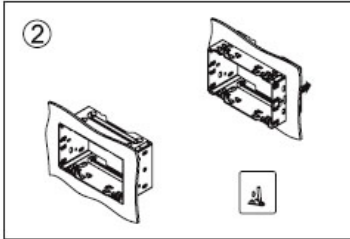
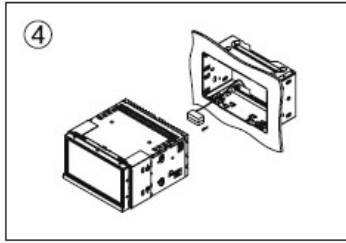
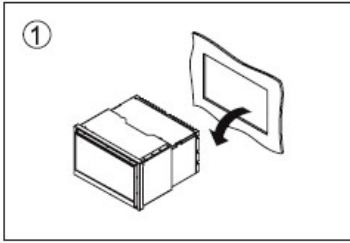

If you are not sure how to install this unit correctly, contact a qualified technician.

Installation Procedures

1. Remove other audio system from the car.
2. Insert mounting collar into the dashboard.
3. Attach the brackets to the main unit.
Make sure to use the supplied flat head screws (M5x6mm).
4. Do the required electrical connections.
5. Install the main unit in the dashboard.
Make sure to use the supplied pan flat head screws (M2.6x5mm).
6. Turn on the unit and slide down the panel, then attach the trim plate.

Troubleshooting

If you suspect something is wrong, immediately switch power off. Do not use the unit in abnormal condition, for example without sound, or with smoke or foul smell, can cause fire or electric shock. Immediately stop using it and call the store where you purchased it. Never try to repair the unit yourself because it is dangerous to do so.

General

No power or no sound.

Car's engine switch is not on. Turn your car's key to ACC or ON.

Cable is not correctly connected.

Check connection.

Fuse is burnt.

Replace fuse.

If the above solutions cannot help.

Press the RESET button.

Disc

Disc is inside but no sound.

Disc is upside down.

Place disc in the correct direction, and the label side up.

Disc is dirty or damaged.

Clean disc or change another disc.

Disc sound skips, tone quality is low.

Disc is dirty or damaged. Clean CD or change another CD.

Sound skips due to vibration.

Mounting angle is over 30°.

Adjust mounting angle to less than 30°.

Unstable mounting.

Mount the unit securely with the mounting parts.

Radio

Noise in broadcasts.

Station is too far, or signals are too weak.

Select other stations of higher signal level.

Preset station lost.

Battery cable is not correctly connected.

Connect the battery cable to the terminal that is always live.

Error Display Messages

Display shows ERROR.

Disc is dirty, damaged or upside down.

Press the button to eject the disc.

When video file initializing time is too long.

File read error or file type not supported.

Press SRC to exit. Then press SRC to play disc again.

General

Power supply 12V DC (11V-16V)
Test voltage 14.4V, negative ground
Maximum power output 50Wx4 channels
Continuous power output 25Wx4 channels
(4 ohm10% T.H.D.)
Suitable speaker impedance 4-8 ohm
Pre-Amp output voltage 4.0V (CD play mode: 1KHz, 0dB, 10K load)
Fuse 15A
Dimensions (WxHxD)
- Chassis 178x100x164mm
- Nose 170x105x21mm
Weight 3.0kg
Audio-in level 300mV
Subwoofer out 4.0V

7 INCH TFT LCD

Display resolution (dot) 1440(W) x 234(H)
Active area (mm) 154.08 x 86.58
Screen size (inch) 7.0 (Diagonal)
Dot pitch (mm) 0.107x0.370
Contrast ratio 300
Brightness 350 nits

FM Stereo Radio

Frequency range 87.5-108.0MHz (Europe)
87.5-107.9MHz (USA)
Usable sensitivity 8dB μ
Frequency response 30Hz-15KHz
Stereo separation 30dB (1KHz)
Image response ratio 50dB
IF response ratio 70dB
Signal/noise ratio >55dB

AM(MW) Radio

Frequency range 522-1620KHz (Europe)
530-1710KHz (USA)
Usable sensitivity 30dB μ

Disc Player

System Disc digital audio system
Frequency response 20Hz - 20KHz
Signal/noise ratio >80dB
Total harmonic distortion Less than 0.20% (1KHz)
Channel separation >60dB
Video signal output PAL/NTSC/AUTO
Video output level $1\pm 0.2V$
Video signal input PAL/NTSC/AUTO
(original setting: AUTO)

Components

N.° 4 Machine screws M5x6 mm
N.° 1 Mounting bolt (50 mm)
N.° 2 Wire connector
N.° 1 Trim plate
N.° 1 Operating Instructions
N.° 1 Rubber cushion
N.° 1 Remote control

Note:

Specifications and the design are subject to change without notice due to improvements in technology.

Nous vous remercions pour avoir choisi notre Lecteur. Vous êtes priés de lire attentivement ce manuel avant d'utiliser l'appareil.

AVERTISSEMENT

- Afin de réduire les risques d'incendie et/ou de secousses électriques, ne pas exposer l'appareil sous la pluie ou à l'humidité.
- Ne jamais regarder des films depuis le siège du conducteur lors de la conduite du véhicule afin d'éviter d'enfreindre la loi ou le code de comportement mais surtout pour éviter des accidents.

ATTENTION

Il s'agit d'un produit LASER CLASSE 1. Tout réglage et application fait différemment par rapport à nos instructions, pourrait donner lieu à dégagement de radiations dangereuses. Ne pas ouvrir les couvercles et ne pas essayer de réparer l'appareil tout seul. Il faut toujours s'adresser au personnel qualifié pour le service Après vente.

DEUX PRODUITS LASER

Longueur d'onde: CD: 780nm; DVD: 650nm
 Puissance Laser: Si on utilise correctement les protections di sécurité, on pourra éviter toute fuite de radiations dangereuses. Afin de réduire le risque d'incendie, secousses électriques et interférences, utiliser exclusivement les composants fournis dans l'emballage.

REMARQUES SUR LES CD A UTILISER

- Les CD défectueux ou sales peuvent donner lieu à des imperfections sonores.
- Saisir les CD comme sur le dessin.
- Ne pas toucher les CD du côté sans étiquette.
- Ne coller aucune étiquette sur les CD
- Ne pas exposer les CD au soleil direct ou à une chaleur excessive.
- Nettoyer le CD en passant un chiffon propre du centre vers l'extérieur
- Ne jamais utiliser des solvants comme par exemple Trichloréthylène ou alcool
- Cet appareil ne lit pas les CD 3" (8cm) donc ne pas introduire de CD 3" ou de CD qui ont une forme irrégulière. L'appareil pourrait ne pas réussir à expulser ce type de CD.

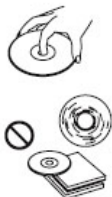

Informations sur la sécurité 41
 Commandes sur le frontail 42
 Guide rapide..... 42
 Télécommande..... 43
 Reproduction USB/SD/MMC MP3 45
 Notices Générales 46
 Fonction Générales 47
 Radio 46
 RDS 47
 Reproduction DVD 47
 Reproduction Vidéo CD..... 48
 Reproduction CD..... 48
 Menu MP3/MP4/photos 49
 Reproduction MP4 49
 Reproduction photos..... 49
 Réglage du système..... 50
 SELECT = Sélection Menu 50
 SETUP Menu = Réglage Menu..... 51
 DVD Réglage 52
 DVD Réglage du Système 53
 DVD Réglage Langue 53
 DVD Réglage Audio 54
 DVD Réglage Vidéo 54
 DVD Réglage Digital 55
 Branchements électriques..... 56
 Guide à l'installation 57
 Problèmes et solutions..... 58
 Données techniques 59

Panneau de Contrôle



Appuyer sur la touche  ON/Off pour allumer/ éteindre l'appareil.

1. Toucher la façade
2. Alimentation On/Off
3. Source

- Radio
- Disque (si le disque est introduit)
- USB (avec fonction USB branchée)
- SD/MMC (avec carte SD/MMC introduite)
- Audio in

4. Appuyer sur la touche pour allumer/éteindre RDS TA Appuyer pour plus de 2 secondes, pour accéder à la modalité RDS PTY.

5. Appuyer sur la touche pour régler le volume

6. Mute (enlève le Volume)

Appuyer pour plus de 2 secondes pour accéder à la modalité LCD OFF.

7. Touche du Reset

8. Ouverture/Fermeture de la façade

Appuyer pour plus de 2 secondes, pour accéder au menu de la façade

Façade

Ouvrir la façade

Faire sortir le disque

Fermer la façade

Régler l'angle de la façade (TILT+/-)

Guide rapide

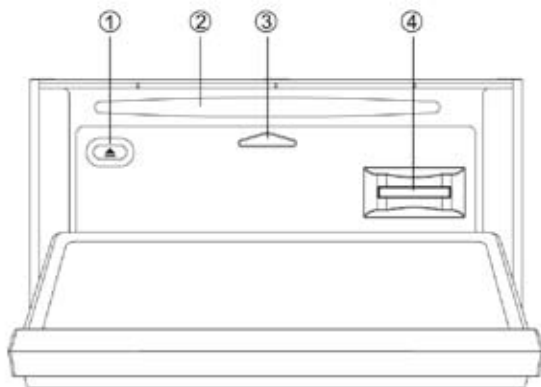

Appuyer le bouton  en façade pour ouvrir celle-ci.

1. Touche d'expulsion du disque
2. Fente d'introduction du disque
3. Indicateur de l'état de la façade.

L'indicateur s'illumine quand la façade est ouverte

4. Fente pour carte SD/MMC

Appuyer la touche  pour allumer/éteindre la télécommande

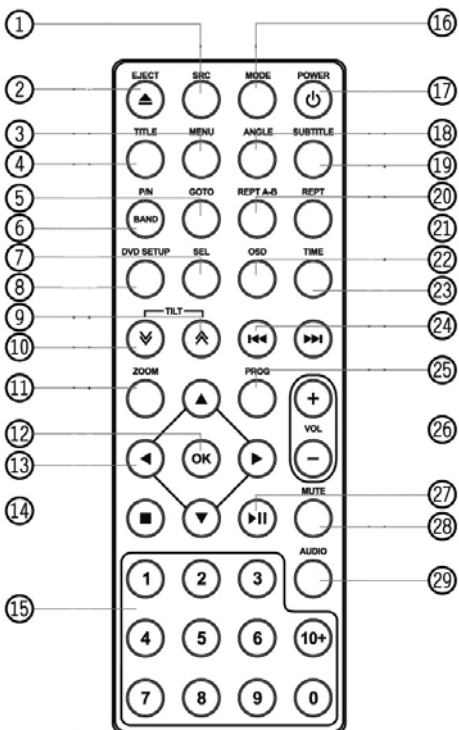

1. Sélectionne la source
 - Radio
 - Disque (lorsque le disque est introduit)
 - USB (avec USB branché)
 - SD/MMC (avec carte SD/MMC introduite)
 - Audio in
2. Expulsion Disque
3. Menu (DVD)
- 4 Titre (DVD)
- 5 Va et cherche
- 6 Bande Radio (FM1/ FM2/ FM3/ AM1/AM2/
- Système Vidéo PAL/NTSC/AUTO
- 7 Accède au Menu SELECT
- 8 Réglage DVD
9. Fermer la façade
10. Ouvrir la façade
11. Zoom =agrandissement (DVD/VCD)
12. ok (Confirme)
13. Curseur du Menu
14. Stop/Retourne en arrière
15. Zone de digitation
16. Accède au Menu Source
17. Allume/éteint
18. Angle (DVD)
19. Sous titres (DVD)
20. Répétition A-B
21. Répétition
22. Infos sur l'écran en allumé
23. Indications horaire
24. Syntonisation Radio / Saute / Cherche trace
25. Programme
26. Volume
27. Play/Pause
28. Mute = sans Audio
29. Audio DVD
VCD Audio L/R/ST

Remplacement de la batterie au Lithium

Quand les fonctions de la Télécommande ne réagissent plus il faut remplacer la batterie au lithium avec une nouvelle. Bien introduire la nouvelle batterie avec la polarité indiquée.

1. Ouvrir le couvercle au verso de la télécommande
2. Introduire la batterie en forme de bouton avec le (+) vers le haut. Refermer le couvercle.

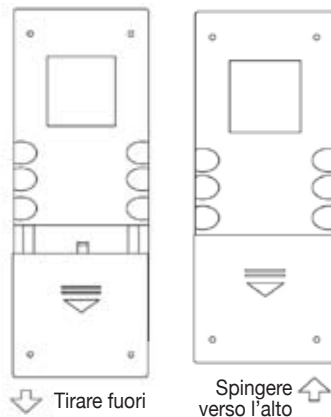

Opérativité de la télécommande

La Télécommande est en mesure de fonctionner à une distance de 3-5 mètres

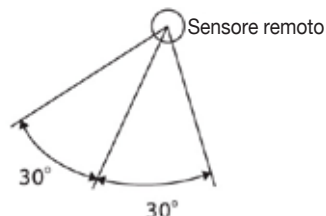

AVVERTISSEMENTS

- Conserver les batteries loin de la portée des enfants. En cas de déglutition accidentelle de la batterie, consulter immédiatement un médecin.
- Ne pas recharger, court-circuiter, ouvrir, réchauffer ou jeter la batterie dans le feu.
- Ne pas mettre la batterie en contact avec d'autres matériaux métalliques.
- Toutes les procédures ci-dessus mentionnées, sont défendues car elles peuvent causer un sur réchauffement ou cassure de la batterie et causer un incendie
- Avant de jeter la batterie, il faut l'envelopper avec un ruban isolant. Le ruban isolant est nécessaire afin d'éviter le sur réchauffement ou cassure de la batterie et causer un incendie

1.Introduction carte SD/MMC

Ouvrir la façade et introduire la carte SD/MMC dans la fente prévue pour. Refermer la façade. L'appareil commencera automatiquement à lire les fichiers contenus dans la carte.

2.Retrait de la carte SD/MMC

Appuyer sur la touche SRC et sélectionner la modalité no-SD. Appuyer sur la carte SD/MMC pour la détacher et ensuite l'extraire de la fente.

•La façade ne se refermera pas si la carte n'est pas introduite correctement ou bien si elle n'est pas bien introduite.

3.Charger le dispositif USB

Introduire le dispositif USB dans le Jack (RCA) de l'USB. L'appareil lira automatiquement, les fichiers qui se trouvent dans le dispositif USB.

4.Retrait du dispositif USB

Appuyer sur la touche SRC e sélectionner la modalité no-USB. Enlever le dispositif USB du Jack USB (RCA).

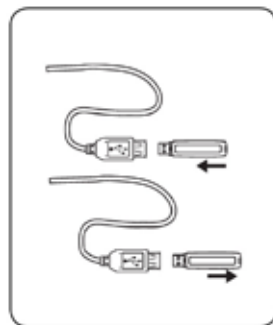

Remarques sur USB/SD/MMC

Fonctions USB (type de mémoire rapide), reproduction musicale MP3

1.Support pour carte SD/MMC

2.Support pour mémoire USB rapide 2 en 1 (SD/MMC)

3.Support FAT 16 & fat 32

4.Nom fichier: 32 byte / nom liste: 32 byte/nom étiquette: 32 bytes.

5. 5. TAg (IDE tag ver 2.0)

Titre/Artiste/album: support 32 bytes

6.Ne lit pas les multi card

7.Compatible avec USB 1:1

Compatible avec USB 2.0 (ne supporte pas la vitesse USB 2.0 mais seulement la vitesse USB 1.1).

L'appareil n'est pas compatible avec tous les dispositifs USB

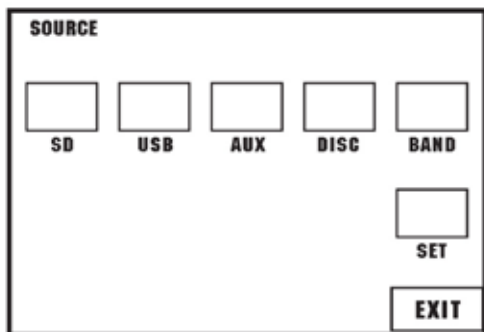

Sélection de la Source

Depuis le Menu SOURCE
Sélectionner et entrer dans la modalité choisie
Appuyer sur la touche EXIT pour retourner à la modalité précédente.

Sur la façade de l'appareil,

Appuyer sur la touche SRC pour changer la modalité directement.

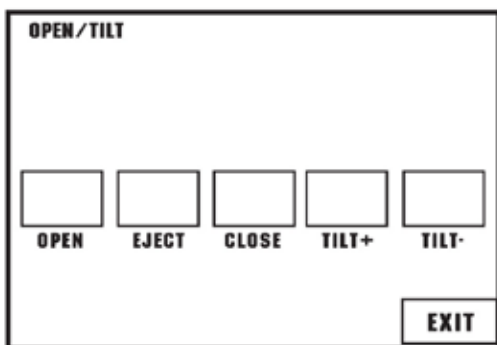

Fonction de la façade

Appuyer sur la touche ▲ pour voir sur l'écran (Open/Close/Tilt+/Tilt-)
Sélectionner la fonction désirée, en touchant l'écran
Appuyer sur la touche EXIT, pour faire disparaître l'interface graphique.

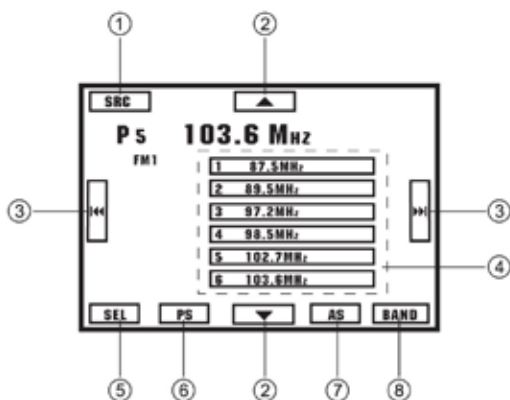

Radio

1. Interface graphique menu source
2. Toucher pour la syntonisation manuelle
3. Toucher pour la syntonisation automatique
Appuyer pendant plus de 2 secondes, pour la syntonisation manuelle.
4. Toucher pour sélectionner les stations enregistrées (reset)
5. Image menu de Sélection
6. Passage au scanneur des stations pré déterminées
7. Recherche/enregistrement automatique des Stations
8. Commutateur de Bande:
FM1-FM2-FM3-MW1-MW2.

RDS

Depuis la façade de l'appareil,

Appuyer brièvement sur la touche T/P pour allumer/éteindre AF.

Tenir appuyée la touche T/P pendant plus de 2 secondes, pour allumer/éteindre PTY.

Depuis le Menu PTY,

Toucher l'écran pour accéder à la fonction désirée.

1. Interface graphique menu Source
2. Parcourir la liste PTY vers le haut et vers le bas
3. Interface graphique du menu de sélection
4. Commutateur Bande

Depuis le Menu réglage, allumer/éteindre AF

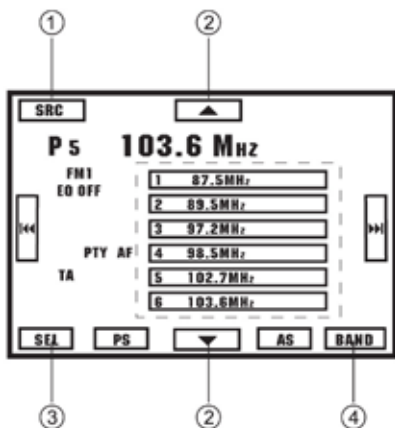

PTY TYPE LIST	PTY TYPE LIST
NEWS	FINANCE
AFFAIRS	CHILDREN
INFORMATION	SOCIAL
SPORTS	RELIGION
EDUCATION	PHONE IN
DRAMA	TRAVEL
CULTURE	LEISURE
SCIENCE	JAZZ
VARIED	COUNTRY
POP	NATION
ROCK	OLDIES
EASY	FOLK
LIGHT	DOCUMENT
CLASSIC	TEST
OTHER MUSIC	ALARM
WEATHER	

Reproduction DVD

Toucher le centre de l'écran pour faire apparaître

l'icône des commandes sur l'écran.

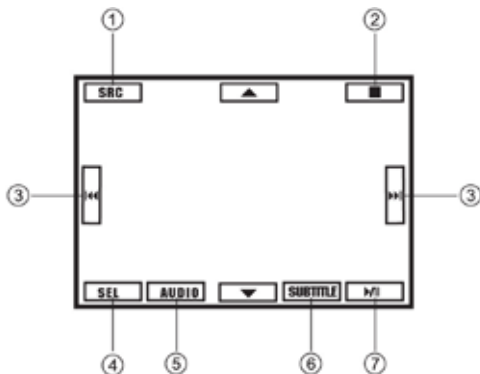

Toucher l'icône pour accéder à la fonction désirée :

- 1 visualise le menu source
2. Stop
3. Saute / Cherche trace
4. Visualise le menu sélection
5. Sélectionne audio
6. Sélectionne les sous-titres
7. Play/ Pause/Enter (confirme)

Touche cachée. Toucher directement la position de l'icône , pour accéder à la fonction.

Fonctions générales

Reproduction vidéo CD

Reproduction vidéo CD

Toucher le centre de l'écran pour faire apparaître les icônes de commandes suivantes:

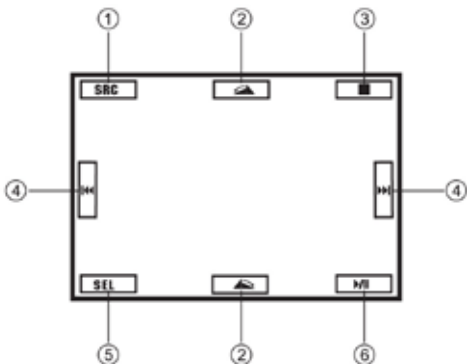

Toucher l'icône pour accéder à la fonction souhaitée:

1. Interface graphique Menu Source
2. Reproduit début du morceau.
3. Sélectionne Audio
4. Stop
5. Saute/Cherche morceau
6. Interface graphique Menu de sélection
7. Répète la Reproduction
8. Reproduire en ordre dispersé
9. Play/Pause

Touche cachée:

Toucher directement l'icône, pour accéder à la fonction.

Reproduction CD

Toucher l'écran pour accéder à la fonction désirée:

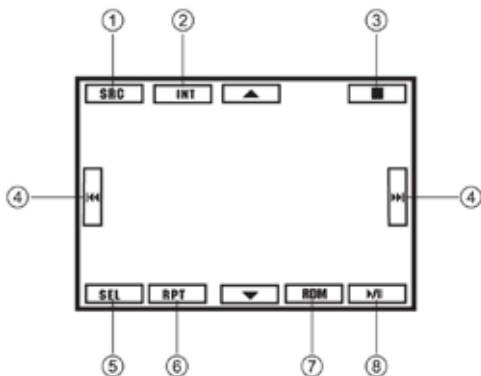

1. Page graphique menu source
2. Reproduit l'introduction du morceau
3. Sélectionne audio
4. Stop
5. Saute/Cherche morceau
6. Page graphique menu de sélection
7. Répète le reproduction
8. Reproduction en ordre dispersé
9. Play/Pause

Touche cachée:

Toucher directement l'icône, pour accéder à la fonction.

Reproduction MP3/MP4/PHOTO

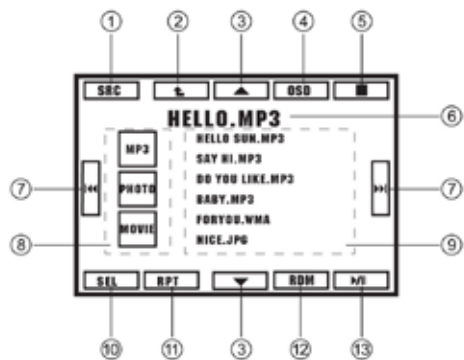

Toucher l'icône pour accéder à la fonction désirée

- 1.Interface graphique Menu Source
- 2.Retourne au dossier supérieur
- 3.Trace en haut/bas
- 4.Met en évidence les infos de reproduction
- 5.Stop
- 6.Met en évidence les morceaux et ID3 TAG
- 7.Saute/Cherche le morceau
- 8.Sélectionne MP4/MP3/PHOTO
- 9.Sélectionne Morceau/Dossier
- 10.Interface graphique Menu Sélection
- 11.Répète la Reproduction
- 12.Reproduction au hasard
- 13.Play/Pause

Reproduction de MP4

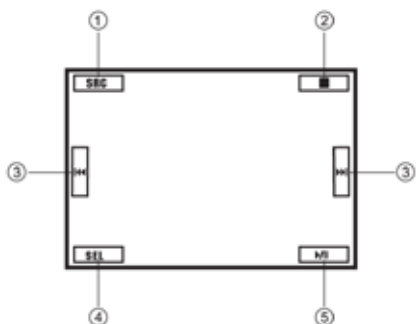

En touchant le centre de l'écran, les icônes de commandes apparaîtront 1-2-3-3-4-5.

Toucher l'icône pour accéder à la fonction désirée:

- 1.Interface graphique menu Source
- 2.Stop
- 3.Saute/Cherche le morceau
- 4.Interface graphique menu de Sélection
- 5.Play/Pause

Touche cachée:

Toucher directement l'icône pour accéder à la fonction.

Reproduction PHOTO

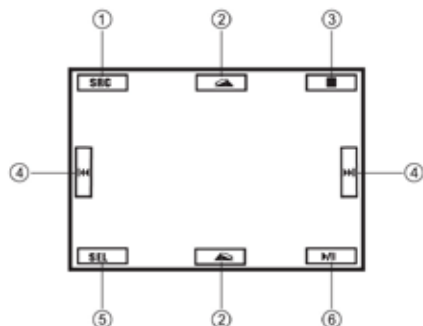

En touchant le centre de l'écran, les icônes de commandes apparaîtront :

Toucher directement l'icône, pour accéder à la fonction.

- 1.Interface graphique Menu de Source
- 2.Tourner dans le sens horaire/antihoraire
- 3.Stop
- 4.Saut Arrière/Avant
- 5.Interface graphique menu de Sélection
- 6.Play/Pause

Touche cachée:

Toucher directement l'icône, pour accéder à la fonction.

Réglage du système

Menu de sélection

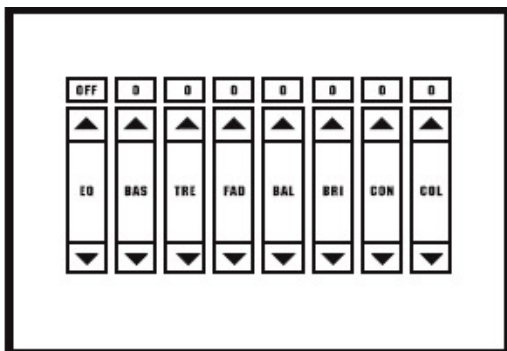

Toucher l'écran pour le réglage Audio/Vidéo:

Audio: EQ effet du son (Rock-Pop-Classique-Plat-Utilisateur) BASS/TREBLE/FADER/BALANCE.
Vidéo: LUMINOSITE/CONTRASTE/COLORIS

Menu pour les RÉGLAGES

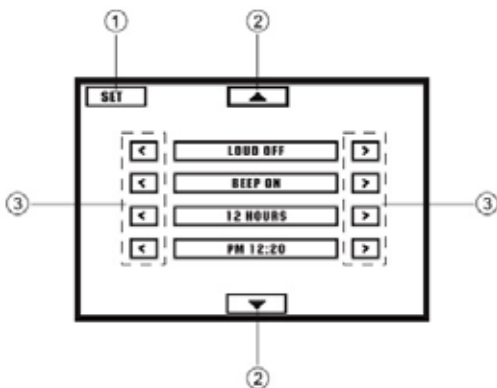

Toucher l'icône à gauche ou à droite pour les réglages

Toucher l'icône avec flèche Haut/Bas pour accéder à la liste précédente/successive

1. Interface graphique Menu Source
2. Liste Dessus/dessous
3. Réglage

Réglage du menu

- LOUD ON/OFF:** Appuyer sur ◀ / ▶ pour Allumer/éteindre le Volume fort (Loudness)
- BEEP ON/OFF:** Appuyer sur ◀ / ▶ pour Allumer/éteindre le signal sonore (bip) des touches
- 12/24 HOURS:** Appuyer sur ◀ / ▶ pour sélectionner la modalité 12 o 24 heures.
- AM/PM:** Appuyer sur ◀ pour fixer les heures. Appuyer sur > pour fixer les minutes.
- PARKING ON/OFF:** Appuyer sur ◀ / ▶ pour Allumer/éteindre l'alerte pour la manoeuvre de parking de recul. En position PARKING ON, et avec vidéo en cours de reproduction, l'info suivante apparaîtra : "NE PAS REGARDER DE FILMS PENDANT LA CONDUITE" et l'écran restera vide.
- CAMERA ON/OFF:** Appuyer sur ◀ / ▶ pour Activer /désactiver l'entrée la camera de recul
- MIRROR ON/OFF:** Appuyer sur ◀ / ▶ pour Activer/désactiver l'effet spéculaire
Après avoir introduit l'effet miroir, l'image de la caméra de recul sera l'effet miroir.
- LCD CALIBRATE:** Appuyer sur ◀ / ▶ pour régler l'écran
- TA SEEK/ALARM:** Appuyer sur ◀ / ▶ pour choisir entre la modalité TA ALARM ou TA.
TA: annonces sur le trafic routier
Modalité TA ALARM: pour activer l'alarme TA
TA SEEK mode: la recherche TA s'active automatiquement.
- RETUNE-L/S:** Modalité RETUN: appuyer sur ◀ / ▶ pour choisir RETUNE-S o RETUNE-L.
RETUNE-S et RETUNE-L règlent l'intervalle pour la modalité TA SEEK.
RETUNE-S=Short=court: l'intervalle en modalité TA SEEK sera de 45 secondes.
RETUNE-L=Long= l'intervalle en modalité TA SEEK sera de 180 secondes.
Remarques: les modalités RETUNE fonctionnent seulement sur la modalité TA SEEK.
- AF ON/OFF:** Appuyer sur ◀ / ▶ pour activer/désactiver la fréquence alternative.
En cas de mauvaise réception, l'appareil prendra le même programme transmis par une station RDS, et sera automatiquement disponible en modalité AF ON.
- TA VOL:** Appuyer sur ◀ / ▶ pour régler le volume TA.
- VOL LAST/ADJUST:** Appuyer sur ◀ / ▶ pour choisir le Volume. En modalité VOL LAST, l'appareil s'allumera au même volume que quand il a été éteint.
Appuyer sur ◀ / ▶ pour choisir VOL ADJUST: régler le volume d'allumage à l'aide de l'option successive.
- A VOL:** Appuyer sur ◀ / ▶ pour régler le volume quand la modalité VOL ADJ est activée
- SUB ON/OFF:** Appuyer sur ◀ / ▶ pour allumer/éteindre le subwoofer.
- SUB VOL:** Appuyer sur ◀ / ▶ pour régler le volume du subwoofer quand la modalité SUB ON est activée.
- REG ON/OFF**
Appuyer sur ◀ / ▶ pour activer/désactiver la modalité RDS REG.
La fréquence change seulement pour les programmes régionaux et en modalité REG
- ON.**
- RDS CT ON/OFF:** Appuyer sur ◀ / ▶ pour activer/désactiver la modalité RDS CT.
En écoutant une station RDS, l'horaire (CT=Clock Time) s'ajuste automatiquement selon l'horaire de la modalité RDS CT ON.

Remarques sur la sécurité:

Quand le véhicule est en mouvement, le display du lecteur DVD monté sur le tableau de bord NE marchera PAS pour éviter de distraire le conducteur. Les fonctions du lecteur DVD sur tableau de bord, s'activent seulement lorsque le véhicule est arrêté et avec le frein à main tiré. Dans presque tous les pays, il est interdit au conducteur de regarder des films lorsque le véhicule est en mouvement.

Réglages DVD

Appuyer sur la touche DVD SETUP, sur la télécommande, pour visualiser le Menu Setup.
Utiliser ◀ / ▶ pour sélectionner les réglages suivants:

Utiliser ◀ / ▶, ▲ / ▼ pour sélectionner et ENTER pour confirmer le choix.

SYSTEM → LANGUAGE → AUDIO → VIDEO → DIGITAL



Système TV

Sélectionner le système TV dans le Menu de réglage.

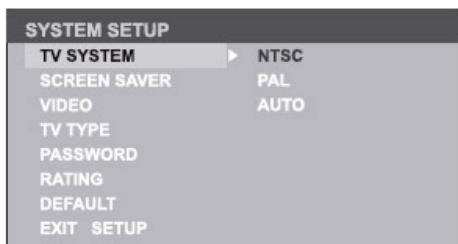

Économiseur d'écran

L'écran se met en veille lorsque le disque est en arrêt pour plus de 3 minutes.
Réglage original: ON



Sortie Vidéo

Réglage de default : S-Vidéo



Réglage TV

Sélectionner la modalité dimension vision pour voir des films de large écran (wide screen)

4:3 Pan Scan: Sur les télé 4:3, le marge gauche et droit sont coupées.

4:3 Letter Box: sur les télé 4:3, il y aura une barre noire en haut et en bas

16:9 pour télé à large écran 16:9

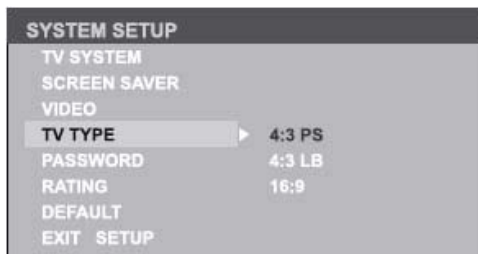

Réglage RATING pour la vision "Pour Adultes"

Le disque classifiable de 1 à 8.

(1), pour la vision interdite au maximum

(8), pour la vision libre à tous.

Réglage d'origine : 8

NB: la classification peut être changée seulement quand le mot de passe est désactivé.

On peut choisir le niveau de classification seulement quand le mot de passe est introduit.

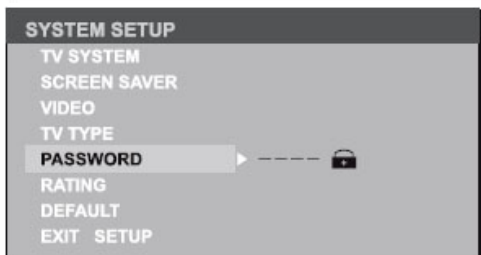

Default

Lorsqu'on sélectionne Défaut, l'appareil retourne aux réglages d'origine



Langue OSD (Langue visualisée sur l'écran)

Sur l'écran, sélectionner la langue pour le DVD



Langue Audio

Sélectionner la langue pour l'audio DVD, en choisissant entre celles indiquées dans le DVD même



Langue sous titres

Sélectionner la langue pour les sous titres du DVD, en choisissant entre celles indiquées dans le DVD même.



Langue menu

Sélectionner la langue du menu DVD, en choisissant entre celles indiquées dans le DVD même.



DIVX

Code d'enregistrement DIVX.



Réglages audio DVD

Sortie digitale

Sélectionner le format de la sortie digitale

FONCTION PAS ACTIVE

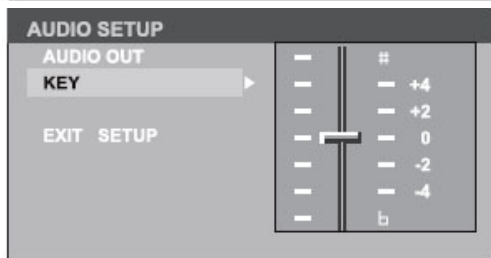

Luminosité

Régler le brillant de l'image à travers le curseur ▲/▼.

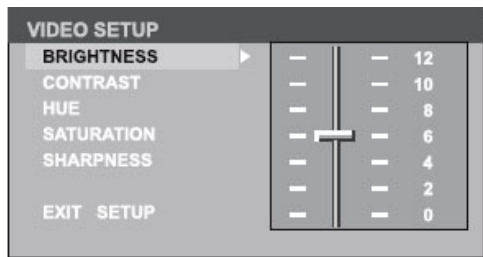

Contraste

Régler le contraste de l'image à travers le curseur ▲/▼.

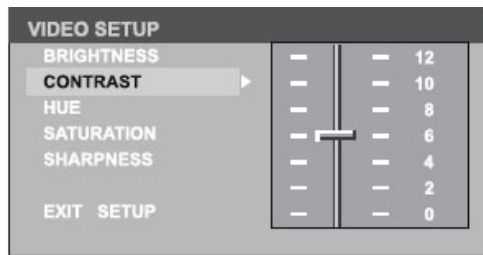

Couleur

Régler la couleur de l'image à travers le curseur ▲/▼.

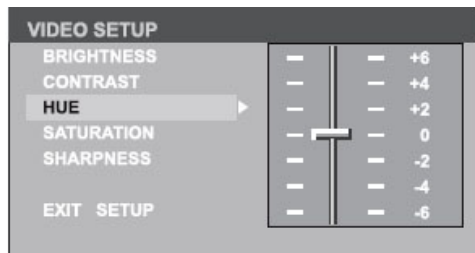

Saturation

Régler la saturation de l'image à travers le curseur ▲/▼.

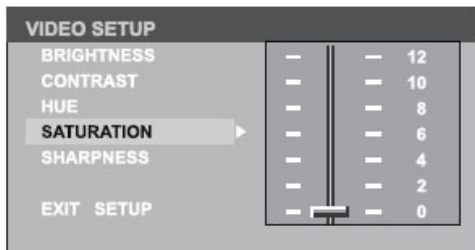

Netteté

Régler la netteté de l'image à travers le curseur ▲/▼.

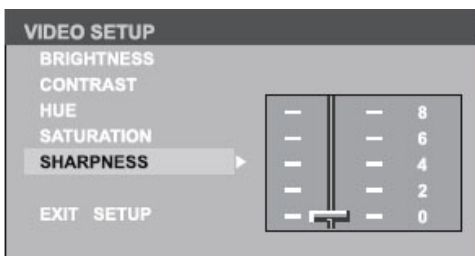

Modalité Pour la sortie

Sélectionner la modalité de sortie:

LINE OUT: pour comprimer le signal en sortie. Il volume est bas.

RF REMOD: Le volume est haut.

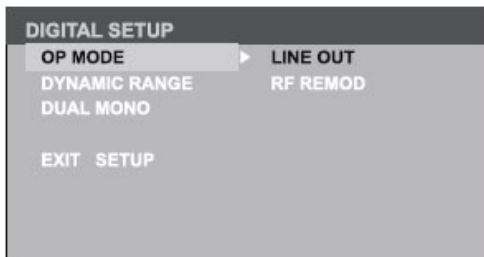

Mono Dual

Sélectionner le canal audio de STEREO, MONO L, MONO R et MIX MONO.

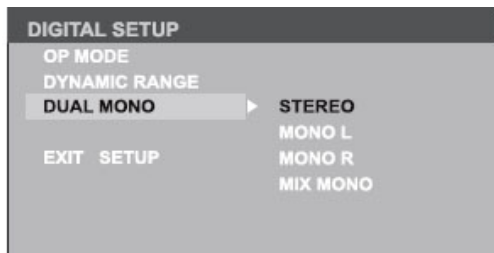

Gamme dynamique

En sélectionnant la modalité qui comprime (LINE OUT), on obtiendra la juste proportion de compression ainsi qu'une optimisation de l'effet de compression..

Si on choisit FULL, le signal audio sera au minimum.

En choisissant OFF, le signal audio sera au maximum.



Schéma électrique



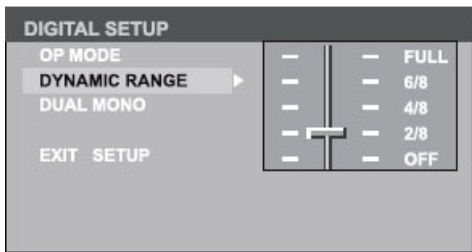
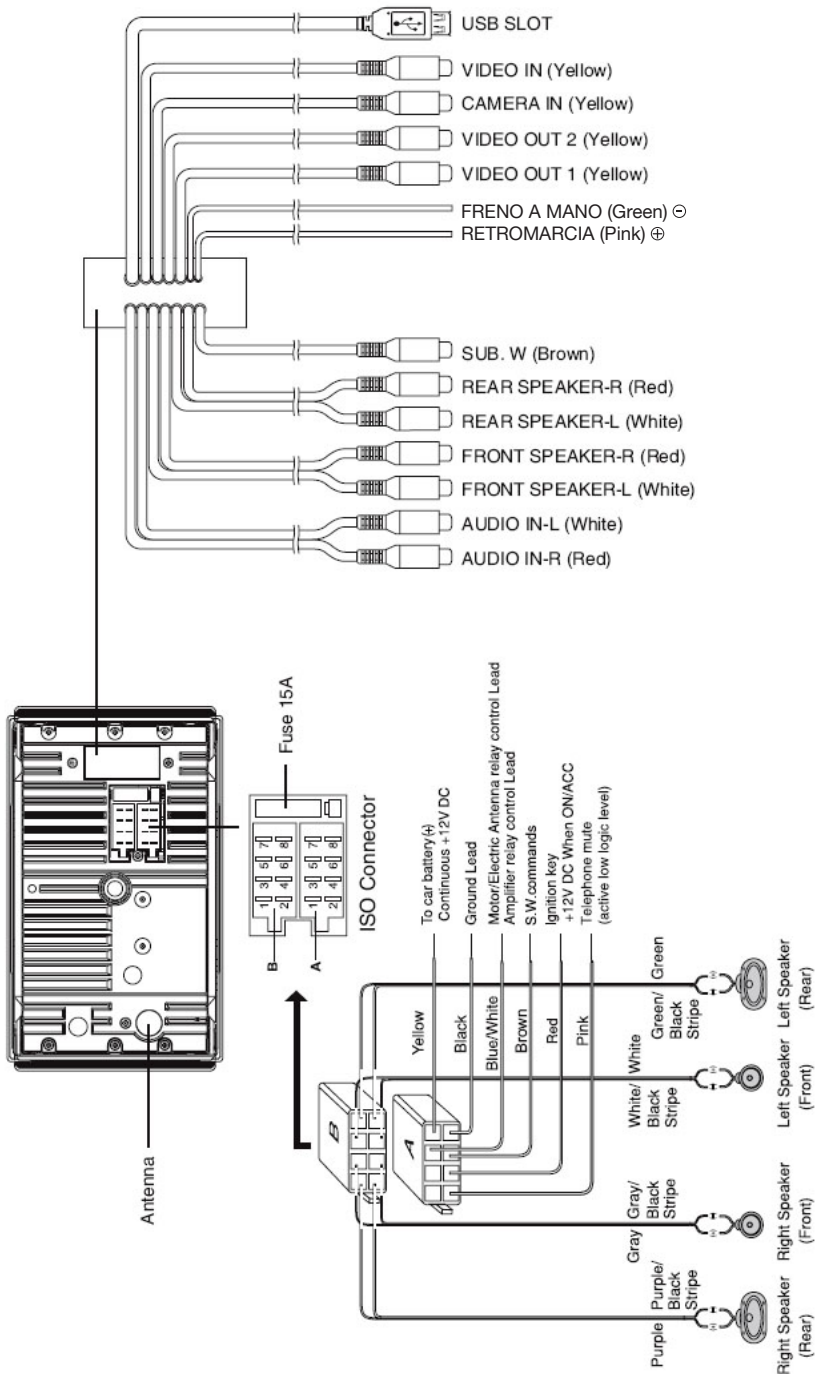
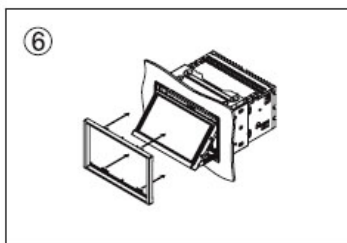
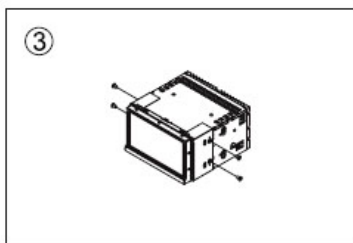
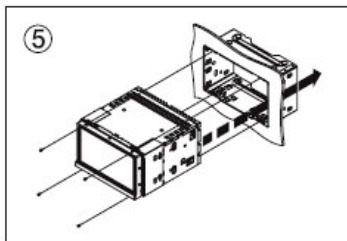
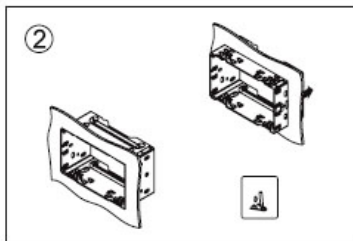
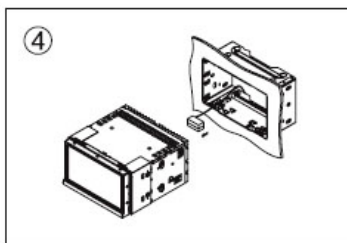
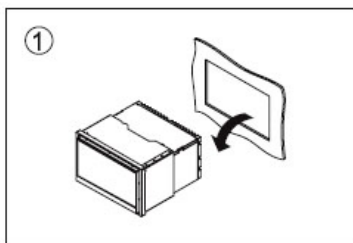

Si vous ne vous sentez pas à la hauteur d'installer l'appareil correctement, nous vous conseillons de consulter un technicien spécialisé.

Procédure pour l'installation

1. Enlever le système audio du véhicule
2. Introduire l'adaptateur de fixation dans le tableau de bord.
3. Attacher les étriers à l'unité centrale
Il faut absolument utiliser les vis à tête plate (M5x6mm) fournies avec.
4. Faire les branchements électriques nécessaires.
5. Introduire l'unité centrale dans le tableau de bord.
Il faut absolument utiliser les vis à tête plate (M2,6 x 5mm) fournies avec.
6. Allumer l'appareil; faire descendre la façade et appliquer la corniche de finition.

Interpréter les problèmes courants

Si vous avez l'impression que quelque chose ne marche pas, nous vous conseillons d'éteindre de suite l'appareil. Il vaut mieux ne pas utiliser l'appareil dans des situations anormales, exemple: s'il n'y a pas de son, s'il y a de la fumée ou de l'odeur ceci pourrait causer des décharges électriques ou provoquer un incendie, Éteignez tout de suite l'appareil et appelez le revendeur où vous l'avez acheté, surtout n'essayez pas de le réparer tout seul car c'est dangereux.

Problèmes Généraux

Absence d'électricité/son

La clé n'est pas en position accessoire

Tourner la clé en position accessoire

Le câble antenne n'est pas bien branché.

Contrôler le câble antenne et le borne de Branchement.

Câble mal branché

Contrôler

Le fusible est brûlé.

Le remplacer..

Si ces solutions ne servent à rien,

Appuyer sur la touche RESET

Disque

Le Disque est introduit mais il n'y a pas de son.

Le Disque a été introduit du mauvais coté.

Mettre le Disque du bon coté, c.à.d. avec l'étiquette vers le haut

Il Disco est sale ou abîmé,

le nettoyer ou remplacer.

Le son saute, la qualité sonore est basse

Le disque est sale ou abîmé

Nettoyer le CD ou introduire un CD différent

Le son saute et cause des vibrations

L'angle de montage est supérieur à 30°.

Régler l'angle de montage à moins de 30°.

Montage instable.

Installer l'appareil de manière stable

En utilisant les accessoires de fixation en dotation

Problèmes sur la Radio

Mauvaise réception

Station radio trop lointaine / signal est trop faible.

Chercher une station avec signal plus puissant.

Messages d'erreur sur Display.

Le display signale ERROR.

Le disque est sale, abîmé ou du mauvais coté.

Appuyer sur la touche eject pour faire sortir le Disque.

Quand le temps de démarrage du film est trop long.

Erreur de lecture du fichier o type de fichier non supporté. Appuyer sur la touche SRC pour sortir, ensuite appuyer à nouveau sur la touche SRC pour faire repartir le disque.

Données générales

Alimentation 12V CC (11V-16V)
Voltage d'essai 14,4V, négatif Masse
Puissance max. en sortie 50Wx4canaux
Puissance continue en Sortie 25Wx4 canaux (4
10% T.H.D.)
Impédance HP 4 – 8 Ohm
Voltage sortie Pré amplifiée 4.0 V (modalité repro-
duction CD: 1KHz, OdB, 10K chargé)
Fusible 15Amp
Dimensions (LxAxP)
- corps 178x100x164mm
- Façade 170x105x21mm
Poids 3,0 kg
Niveau Entrée Audio 300mV
Sortie Subwoofer 4,0 V

TFT LDC 7"

Résolution du display (points) 1440 (L) x 234 (A)
Area active (mm) 154,08 x 86,58
Dimension écran (pouces) 7,0 (diagonale)
Pas des points (mm) 0,107 x 0,370
Rapport Contraste 300
Netteté 350

Radio FM Stéréo

Gamme de Fréquence 87,5 – 108,0 MHz (Europe)
87,5 – 107,9 MHz (USA)
Sensibilité utilisée 8dB
Réponse en Fréquence 30Hz – 15KHz
Séparation Stéréo 30dB (1KHz)
Rapport de réponse image 50dB
Rapport de réponse IF 70dB
Rapport Signal/Bruit >55dB

Radio AM (MW)

Gamme de fréquence 522-1620 KHz (Europa)
530-1710 KHz (USA)
Sensibilité utilisable 30 dB

Lecteur Disquettes

Disques à Système Audio Digitale
Réponse en Fréquence 20Hz – 20 KHz
Rapport Signal/Bruit >80 dB
Distorsion harmonie totale: inférieure à 0,20 %
(1KHz)
Séparation Canaux >60 dB
Sortie Signal Vidéo PAL/NTSC/AUTO
Niveau Sortie Vidéo 1 +/- 0,2 V
Entrée Signal Vidéo PAL/NTSC/AUTO
(Réglage d'origine: AUTO)

En dotation

N°. 4	Vis M5x6mm
N°. 1	Cheville de montage
N°. 2	Câble connecteur
N°. 1	Cage métallique
N°. 1	mode d'emploi
N°. 1	Coussinet en caoutchouc
N°. 1	Télécommande

NOTA: Données techniques et Design du produit peuvent changer sans préavis, du aux améliorations continues de la technologie.

Wir danken Ihnen dafür, dass Ihre Kaufentscheidung auf unser Produkt gefallen ist. Bitte vorliegende Gebrauchsanweisung, noch vor der eigentlichen Inbetriebnahme, aufmerksam durchlesen und aufbewahren.

WICHTIG:

- Um Gefahren wie Brand und Elektroschläge zu vermeiden, das Gerät immer vor Regen und Feuchtigkeit schützen.
- Filmbetrachtung, während der Fahrt, ist nicht gestattet und widerspricht den Verkehrsvorschriften, wegen Unfallgefahr.

WARNUNG:

Das Produkt ist als KLASSE 1-LASERPRODUKT eingestuft. Gesundheitsgefährdende Strahlungen könnten entstehen, falls die vorgegebenen Funktionen, Einstellungen und Anwendungen nicht eingehalten werden. Das Gerät darf auf keinen Fall geöffnet werden. Reparaturen dürfen nur vom Fachpersonal des bestehenden Kundendienstes vorgenommen werden.

ZWEI LASER-PRODUKTE

Wellen-Länge: CD: 780nm; DVD: 650nm
 Laser-Stärke: Bei Einhaltung der
 Vorsichtsmaßnahmen, können keine gefährlichen
 Strahlungen entweichen. Um die
 Gefahren von Brand, Elektroschlägen
 bzw. Störungen auszuschließen,
 sollte man ausschließlich nur die im
 Lieferumfang enthaltenen Zubehör-
 teile verwenden.

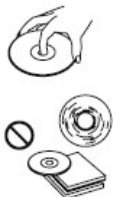

BESCHAFFENHEIT DER CDS

- Beschädigte oder verschmutzte CDs geben Anlass zu Ton-Unregelmäßigkeiten
- CDs immer nur wie abgebildet in die Hand nehmen
- CDs nie an der etikettfreien Fläche anfassen
- CDs niemals mit Aufklebern oder Sonstigem behaften
- CDs nicht an die pralle Sonne geben und generell vor Hitze schützen
- CDs mit einem sauberen Tuch, von der Mitte nach Außen hin, leicht abwischen
- Niemals Lösemittel wie Terpentin oder Alkohol verwendenital. Text gelöscht
- Das Gerät ist nicht in der Lage, 3"-CDs (8cm) zu lesen. 3"-CDs oder verformte CDs nicht ins Gerät eingeben. Das Gerät könnte Schwierigkeiten haben, diese CDs wieder auszuschneiden.

Sicherheitsmaßnahmen.....	61
Funktionen auf dem Bedienteil.....	62
Inbetriebnahme	62
Fernbedienung	63
USB/SD/MMC MP3 Wiedergabe	65
Allgemeine Anweisungen	66
Wahl der Quelle	66
Funktionen auf dem Bedienteil.....	66
Radio	66
RDS	67
DVD Wiedergabe.....	67
Video CD Wiedergabe.....	68
CD Wiedergabe	68
MP3/MP4/PHOTO Menü.....	69
MP4 Wiedergabe.....	69
Foto Wiedergabe.....	69
Einstellung des Systems	70
SELECT = Menü-Wahl.....	70
SETUP Menu = Menü Einstellungen	70
System-Einstellungen.....	71
DVD-Einstellungen.....	72
DVD Einstellung der Sprache	73
DVD Audio/Video-Einstellung.....	74
DVD Digital-Einstellung	75
Elektro-Anschlüsse.....	76
Installations-Anweisungen	77
Klärung evtl. auftretender Fragen.....	78
Technische Eigenschaften.....	79

BEDIENTEIL

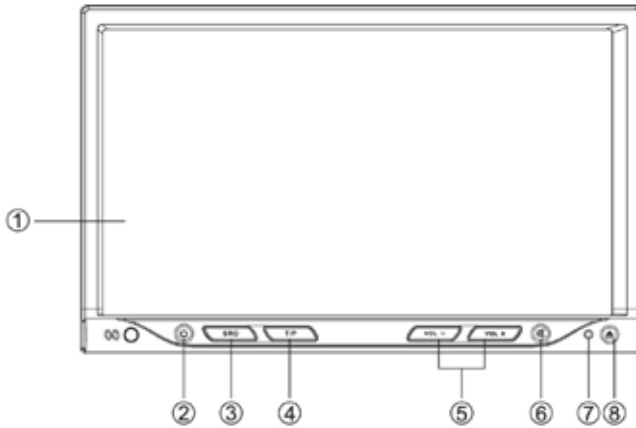

ON/Off  Taste drücken, um das Gerät ein- bzw. Auszuschalten.

1.Touch screen panel

2.SchalterOn/Off

3.Quelle

- Radio

-CD (bei eingelegter CD)

-USB (bei eingestecktem USB-Kabel)

-SD/MMC (bei eingesetzter SD/MMC-Karte)

-Audio-Eingang

4.Taste drücken, um RDS TA ein- bzw. auszuschalten

Mindestens 2 Sek. gedrückt halten, um RDS-PTY-Modus herzustellen.

5.Taste drücken, um die Lautstärke einzustellen.

6.Mute (Stummschaltung)

Mindestens 2 Sek. gedrückt halten, um LCD-OFF-Modus herzustellen.

7.RESET - Taste

8.Bedienteil öffnen/schließen

Mindestens 2 Sek. gedrückt halten, um das Bedienteil-Menü auszuweisen

Bedienteil öffnen

CD auswerfen

Bedienteil wieder schließen

Einstellung des Bedienteil-Lagewinkels (TILT+/-)

INBETRIEBNAHME

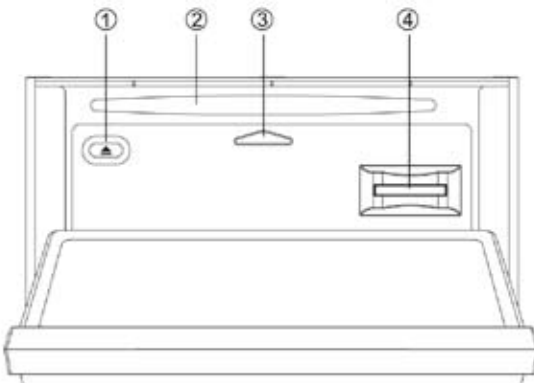

Knopf drücken , um das Bedienteil zu öffnen.

1.CD-Auswurf-taste

2.CD-Eingabeschlitz CD-Eingabe

3.Leuchte des Bedienteil-Standes

Die Leuchte blinkt auf, wenn das Bedienteil geöffnet wird.

4 Eingabe der SD/MMC-Karte

Taste drücken , um das Fernsteuerungsgerät ein- und auszuschalten.

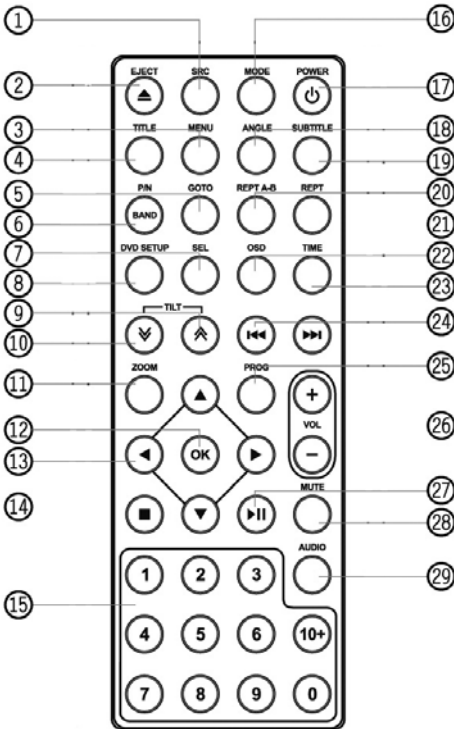

1. Quelle
- Radio
- CD (bei eingelegter CD)
- USB (bei eingegebenem USB-Schlüssel)
- SD/MMC (bei eingelegter SD/MMC-Karte)
- AUX IN
2. CD-Auswurf
3. Menü (DVD)
- PBC (für VCD 2,0 aufwärts)
4. Titel (DVD)
5. Suche nach
6. Radio-Band
- Video-System PAL/NTSC/AUTO
7. Menü-Zugang und Auswahl
8. DVD-Einstellung
9. Bedienteil schließen - Lagewinkel
10. Bedienteil öffnen - Lagewinkel
11. Zoom = Vergrößerung (DVD/VCD)
12. OK-Taste
13. Menü-Kursor
14. Stopp/Rückwärts
15. Zahlenblock
16. Zugang zum Quellen-Menü
17. Stromzufuhr an/aus
18. Sicht-Winkel (DVD)
19. Untertitel DVD
20. Wiederholung A-B
21. Wiederholung
22. Bedienteil-Kennzeichen
23. Uhrzeit
24. Radio-Sendersucher
- Musikstück überspringen/suchen
25. Programm
26. Lautstärke
27. Spielen/Pause
28. Mute = Stummschaltung
29. DVD-Audio
- VCD-Audio Links/Rechts/Stereo

Einsetzen einer neuen Lithium-Batterie

Sobald die Funktionen der Fernbedienung nur schwer oder gar nicht mehr möglich sind, muss die Lithium-Batterie mit einer neuen ersetzt werden. Die Batterie dabei unbedingt in der vorgegebenen Pol-Richtung einlegen.

1. Deckel auf dem Rücken der Fernbedienung öffnen.
2. Die knopfartige Batterie, mit +Pol nach oben, einlegen. Deckel wieder schließen.

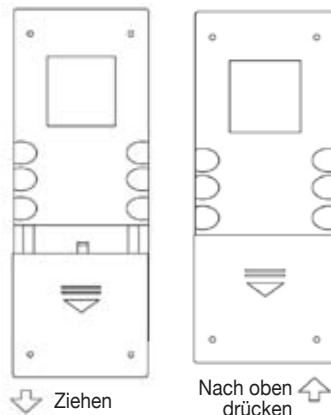

Einsatzbereitschaft

Die Fernbedienung reagiert aus einer Entfernung von max. 5 Metern.

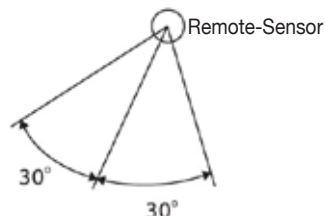

VORSICHT

- Batterien immer an für Kinder unzugänglichen Orten aufbewahren. Bei versehentlichem Verschlucken der Batterie, sofort einen Arzt rufen.
- Batterien niemals wiederaufladen, kurzschließen, öffnen, erhitzen oder ins Feuer werfen.
- Batterien nicht mit anderen Metallen in Kontakt bringen.
- Die genannten Verhaltensweisen sind deshalb verboten, weil die Batterie sich überhitzen und platzen könnte, mit nachfolgender Feuergefahr.
- Vor der Entsorgung, die Batterie mit Isolierband umhüllen, um das Überhitzen/Platzen der Batterie bzw. Feuerentfaltung zu verhindern.

1. Eingabe der SD/MMC-Karte

Bedienteil öffnen und SD/MMC-Karte in den dafür bestimmten Schlitz eingeben. Bedienteil wieder schließen. Das Gerät wird automatisch die auf der Karte befindlichen Dateien abspielen.

2. Entfernen der SD/MMC-Karte

SRC-Taste drücken und Modalität no-SD wählen. Leicht auf die SD/MMC-Karte drücken, um sie ausrasten und entfernen zu können. Solange die Karte nicht vollständig eingelegt bzw. entfernt ist, lässt sich das Bedienteil nicht schließen.

3. USB-Gerät einstecken

USB-Gerät in den USB-Jack einstecken. Das Gerät wird automatisch mit der Wiedergabe der Dateien beginnen, die sich auf dem USB-Gerät befinden.

4. Entfernen des USB-Schlüssels

SRC-Taste drücken und Modalität no-USB wählen. USB-Schlüssel vom USB-Jack entfernen.

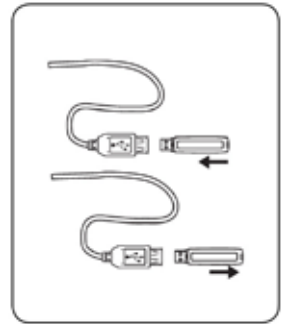

Bemerkungen zu USB/SD/MMC

USB-Funktionen (rapide Einspeicherung), MP3-Musik-Wiedergabe

1. Verträglich mit SD/MMC-Karte

2. Verträglich mit USB rapide Einspeicherung 2 in 1 (SD/MMC)

3. Verträglich mit FAT 16 & fat 32

4. Datei-Name: 32 byte/Verzeichnis-Name: 32 byte/Etikett-Name: 32 byte.

5. TAG (IDE tag ver 2.0)

Titel/Künstler/Album: Verträglichkeit 32 byte

6. Multi-Karten-Lese-Vorrichtung nicht vorgesehen

7. Verträglichkeit mit USB 1:1

Verträglichkeit mit USB 2.0 (USB-Geschwindigkeit 2.0 ist NICHT gegeben, nur die Geschwindigkeit USB 1.1).

Das Gerät ist NICHT mit allen erhältlichen USB-Vorrichtungen kompatibel.

GENERAL-ANWEISUNGEN

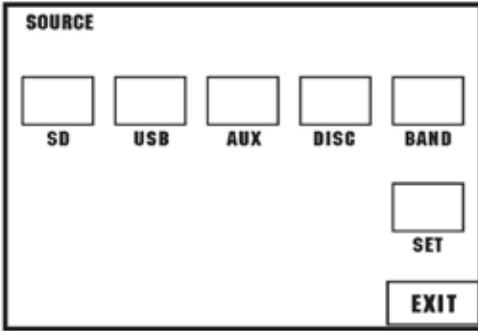

Wahl der Quelle

Vom Quellen-Menü ausgehend, die gewünschte Modalität wählen und betätigen. EXIT-Taste drücken, um auf die vorherige Modalität zurückzukehen

Bedienteil:

Vom Bedienteil ausgehend, SRC-Taste drücken, um die gewünschte Modalität direkt zu wählen.

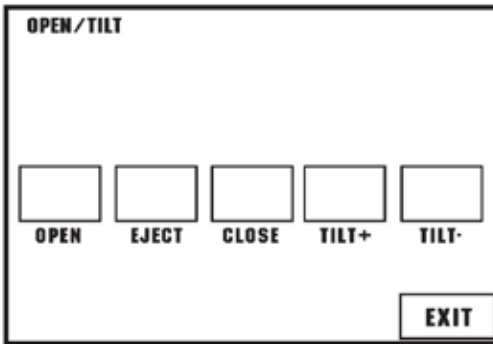

Funktion des Bedienteils

Taste ▲ betätigen, um das Display zu öffnen bzw. zu schließen.

Die Funktions-Wahl erfolgt, durch einfaches Antasten auf dem Bildschirm.

EXIT-Tast drücken, um den Funktions-Kasten wieder zu entfernen.

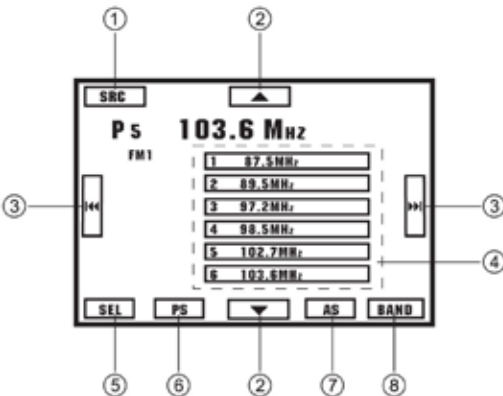

Radio

1. Quellen-Menü

2. Zur manuellen Sendersuche, einfach Antasten

3. Zur automatischen Sendersuche, einfach Antasten

Für die manuelle Sendersuche, mindestens 2 Sekunden mit dem Finger auf der Funktion bleiben.

Die eingespeicherten Sender lassen sich durch einfaches Antasten wählen.

4. Auflistung der eingespeicherten Sender

5. Anwahl-Menü

6. PRESET-SCAN

7. Autom. Sender-Suche/ Einspeicherung

8. Wellen-Schalter:

FM1-FM2-FM3-MW1-MW2.

RDS

Auf dem Bedienteil,

T/P-Taste kurz drücken, um TA ein/auszuschalten.

T/P-Taste mindestens 2 Sek. gedrückt halten, um PTY ein/auszuschalten.

Vom PTY-Menü ausgehend,

den Bildschirm antasten, um die gewünschte Funktion zu betätigen.

- 1.Quellen-Menü
- 2.PTY-Liste abspielen
- 3.Wahl-Menü
- 4.Wellen-Schalter

Vom Einstellungs-Menü ausgehend, AF ein/auszuschalten.

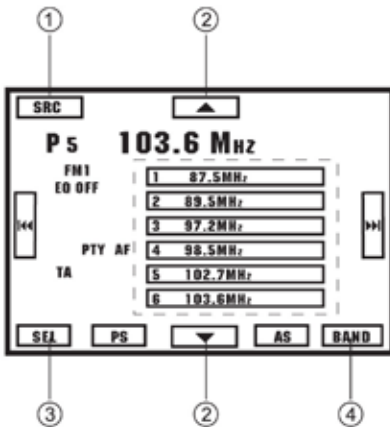

PTY-LISTE	PTY-LISTE
NOTIZEN	FINANZEN
GESCHÄFT	KINDER
INFORMATIONEN	SOZIALES
SPORT	RELIGION
ERZIEHUNG	ANKOMMENDE ANRUF
DRAMA	REISEN
KULTUR	FREIZEIT
WISSENSCHAFTEN	JAZZ
SONSTIGES	COUNTRY
POP	NATION
ROCK	REVIVAL
UNBESCHWERT	FOLK
LEICHTE MUSIK	DOKUMENTE
KLASSIK	TEST
ALLG. MUSIK	ALARM
METEO	

DVD-Wiedergabe

Die Mitte des Bildschirms antasten, so dass folgende Funktions-Ikonen erscheinen :

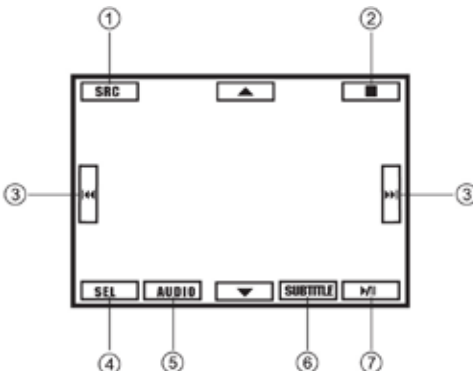

Jetzt die Ikone antasten, die der gewünschten Funktion entspricht:

- 1.Quellen-Menü
- 2.Stopp
- 3.Sprung/Suche Musikstück
- 4.Wahl-Menü
- 5.Audio-Wahl
- 6.Wahl der Untertitel
- 7.Abspielen/Pause/Enter (=Bestätigung)

Verstecktes Antasten

Um die Funktion zu betreten, direkt auf die Ikone tippen.

GENERAL-ANWEISUNGEN

Video-CD-Wiedergabe

Die Mitte des Bildschirms antasten, so dass folgende Funktions-Ikonen erscheinen :

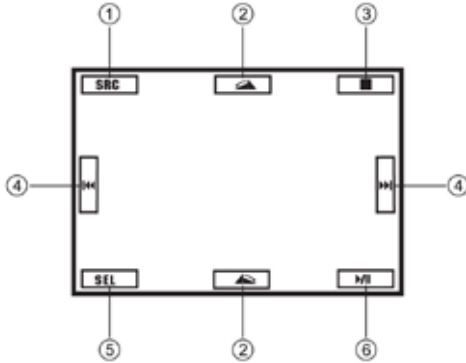

Jetzt die Ikone antasten, die der gewünschten Funktion entspricht:

- 1.Quellen-Menü
- 2.Kurzes Anspielen des Musikstücks
- 3.Audio-Wahl
- 4.Stopp
- 5.Sprung/Suche Musikstück
- 6.Wahl-Menü
- 7.Abspielen/Pause

Verstecktes Antasten

Um die Funktion zu betreten, direkt auf die Ikone tippen.

CD-Wiedergabe

Die Mitte des Bildschirms antasten, so dass folgende Funktions-Ikonen erscheinen :

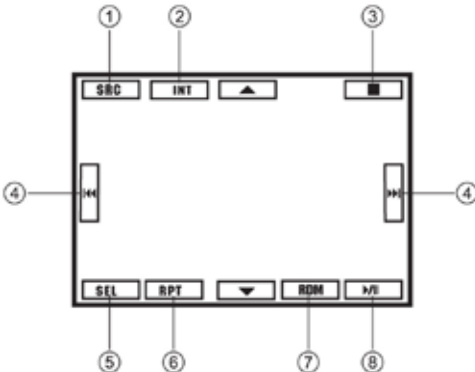

Jetzt die Ikone antasten, die der gewünschten Funktion entspricht:

- 1.Quellen-Menü
- 2.Kurzes Anspielen des Musikstücks
- 3.Stopp
- 4.Sprung/Suche Musikstück
- 5.Wahl-Menü
- 6.Nochmalige Wiedergabe
- 7.Unwillkürliche Wiedergabe
- 8.Abspielen/Pause

Verstecktes Antasten

Um die Funktion zu betreten, direkt auf die Ikone tippen.

Menü MP3/MP4/PHOTO

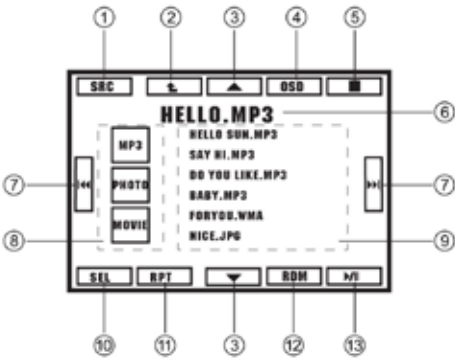

Den Bildschirm antasten, um zur gewünschten Funktion zu gelangen:

- 1.Quellen-Menü
- 2.Zurück zur vorhergehenden Ordner
- 3.Musikstück oben/unten
- 4.Ausweisung der Wiedergabe-Informationen
- 5.Stopp
- 6.Hervorhebung von Musikstück und ID3
- 7.Sprung/Suche Musikstück
- 8.Wahl MP4/MP3/PHOTO
- 9.Wahl Musikstück/Ordner
- 10.Wahl-Menü
- 11.Nochmalige Wiedergabe
- 12.Unwillkürliche Wiedergabe
- 13.Abspielen/Pause

MP4-Wiedergabe

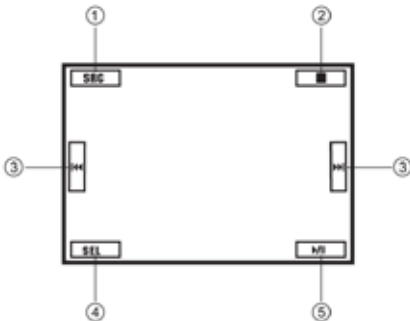

**Die Mitte des Bildschirms antasten, so dass folgende Bedienungs-Ikonen erscheinen:
Jetzt die Ikone der gewünschten Funktion antasten:**

- 1.Quellen-Menü
- 2.Stopp
- 3.Sprung/Suche Musikstück
- 4.Wahl-Menü
- 5.Abspielen/Pause

Verstecktes Antasten

Um die Funktion zu betreten, direkt auf die Ikone tippen.

PHOTO-Wiedergabe

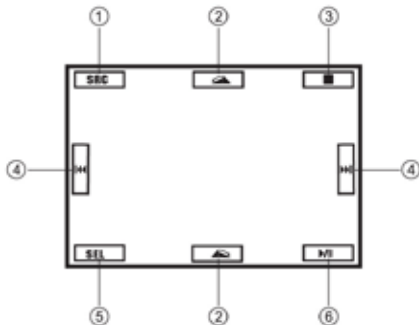

**Die Mitte des Bildschirms antasten, so dass folgende Bedienungs-Ikonen erscheinen:
Ikone direkt antasten, um zur gewünschten Funktion zu gelangen:**

- 1.Quellen-Menü
- 2.Drehen: im Uhrzeigersinn / entgegengesetzt dem Uhrzeigersinn
- 3.Stopp
- 4.Vorwärts/Rückwärts
- 5.Wahl-Menü
- 6.Abspielen/Pause

Verstecktes Antasten:

Ikone direkt antasten, um zur gewünschten Funktion zu gelangen.

EINSTELLUNG DES SYSTEMS

Menü-Wahl

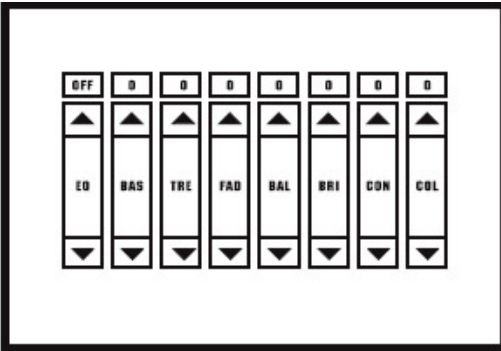

Bildschirm antasten, um Audio/Video-Einstellungen abzuändern :

Audio: EQ Ton-Effekt (Rock-Pop-Klassik-Flach-Betreiber)

BASS/TREBLE/FADER/BALANCE.

Video: HELLGIGKEIT/KONTRAST/FARB

Menü EINSTELLUNGEN

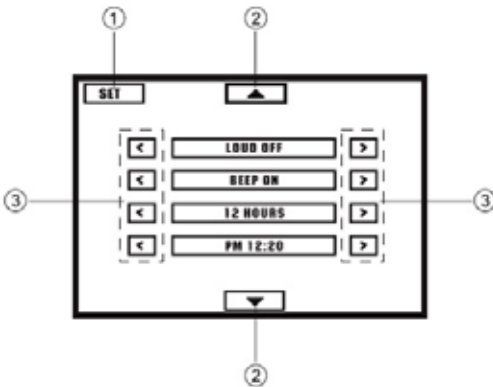

Linke bzw. Rechte Ikone antasten, um die Einstellungen zu ändern
Pfeil Oben/Unten antasten, um auf vorhergehende/nachfolgende Liste zu gehen.

- 1.Quellen-Menü
- 2.Liste Oben/Unten
- 3.Einstellungen

Menü-Einstellungen

- LOUD ON/OFF:** Druck auf ◀ / ▶ um hohe Lautstärke (Loudness) ein-/auszuschalten
- BEEP ON/OFF:** Druck auf ◀ / ▶ um den Signal-Ton (Biep) ein-/auszuschalten
- 12/24 HOURS:** Druck auf ◀ / ▶ um zwischen der Modalität 12 oder 24 Stunden zu wählen
- AM/PM:** Druck auf ◀ um die Stunde einzustellen. Druck auf > um die Minuten einzustellen..
- PARKING ON/OFF:** Druck auf ◀ / ▶ um das Signal "Rückwärtsparken" ein-/auszuschalten.
In Stellung PARKING ON und laufender Film-Wiedergabe, erscheint der Hinweis:
„AM STEUER, KEINE FILME ANSCHAUEN“ und der Bildschirm bleibt matt.
- CAMERA ON/OFF:** Druck auf ◀ / ▶ um die Rückfahr-Camera ein-/auszuschalten.
- MIRROR ON/OFF:** Druck auf ◀ / ▶ um den Spiegel-Effekt ein-/auszuschalten.
Bei Wahl des Spiegel-Effekts (Mirror), erscheint das Bild der Rückfahr-Camera Spiegel-verkehrt.
- LCD CALIBRATE:** Druck auf ◀ / ▶ um den Bildschirm einzustellen
- TA SEEK/ALARM:** Druck auf ◀ / ▶ um zwischen der Modalität TA ALARM und TA zu wählen.
TA: Verkehrs-Hinweise
TA ALARM: Alarm-Aktivierung
TA SEEK: die Suche nach TA (Verkehrs-Hinweise) aktiviert sich automatisch.
- RETUNE-L/S:** Druck auf ◀ / ▶ um zwischen RETUNE-S und RETUNE-L zu wählen.
RETUNE-S und RETUNE-L regeln den Zeitabstand für TA SEEK.
RETUNE-S=Short=kurz: der Zeitabstand für TA SEEK beträgt 45 Sekunden.
RETUNE-L=Long=lang : der Zeitabstand für TA SEEK beträgt 180 Sekunden
Zu beachten: RETUNE-Funktionen lassen sich nur innerhalb der TA SEEK-Modalität durchführen.
- AF ON/OFF:** Druck auf ◀ / ▶ um die Alternativ-Frequenz ein-/auszuschalten.
Bei schlechtem Empfang, wird das Radioprogramm automatisch aufgegriffen und unter der Modalität AF ON zugänglich gemacht, vorausgesetzt jedoch, dass das Programm von einem RDS-Sender stammt.
- TA VOL:** Druck auf ◀ / ▶ um die TA-Lautstärke einzustellen.
- VOL LAST/ADJUST:** Druck auf ◀ / ▶ um die Lautstärke zu wählen. In der Modalität VOL LAST, schaltet sich das Gerät bei der Lautstärke wieder ein, bei der es ausgeschaltet wurde.
Druck auf ◀ / ▶ um VOL ADJUST zu wählen: Einschalt-Lautstärke mittels darauffolgender Funktion einstellen.
- A VOL:** Druck auf ◀ / ▶ um die Lautstärke einzustellen, wenn VOL ADJ aktiviert ist.
- SUB ON/OFF:** Druck auf ◀ / ▶ um den Subwoofer ein-/auszuschalten.
- SUB VOL:** Druck auf ◀ / ▶ um die Subwoofer-Lautstärke einzustellen, wenn SUB ON aktiviert ist.
- REG ON/OFF:** Druck auf ◀ / ▶ um die Modalität RDS REG zu aktivieren/deaktivieren.
Die Frequenz ändert sich nur bei Regional-Programmen bzw. in Modalität REG ON.
- RDS CT ON/OFF:** Druck auf ◀ / ▶ um die Modalität RDS CT zu aktivieren/deaktivieren.
Während ein RDS-Programm läuft, regelt sich die Uhrzeit (CT = Clock Time) von selbst, indem sie auf die Uhrzeit bei RDS CT ON zurückgreift.

Bemerkungen zur Sicherheit:

Während der Fahrt, funktioniert das Display des DVD-Players im Armaturenbrett NICHT, denn der Fahrer darf, aus Sicherheitsgründen, sich nicht vom Steuer abwenden. Aus diesem Grund sind die DVD-Player-Funktionen auf dem Armaturenbrett NUR aktivierbar, wenn der Wagen steht und die Handbremse angezogen ist. In fast allen Ländern besteht das Verbot, für den Fahrer, sich während der Fahrt Filme anzusehen.

DVD - EINSTELLUNGEN

DVD SETUP auf der Fernbedienung drücken, um das Setup-Menü auszuweisen.

Druck auf ◀ / ▶ um die verschiedenen Einstellungsmöglichkeiten anzuwählen.

Druck auf ◀ / ▶, ▲ / ▼: dann \ zum Wählen; ENTER zum Bestätigen.

SYSTEM → LANGUAGE → AUDIO → VIDEO → DIGITAL
↑



TV-System

TV-System aus dem Einstellungs-Menü wählen.

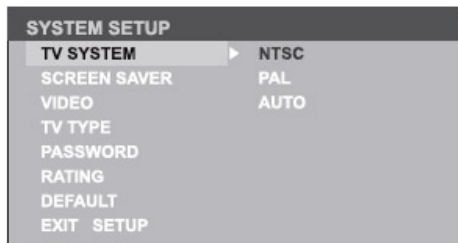

Screen Saver

Die Funktion "Screen Saver" (Bildschirm-Standby) schaltet sich von selbst ein, wenn die CD länger als 3 Minuten stillsteht.

Fabrik-Einstellung: ON



Video-Ausgang

Fabrik-Einstellungen (Default): S-Video



TV-Einstellungen

TV-Modalität wählen, um Breit-Formate (wide-screen) zu besichtigen.

4:3 Pan Scan: bei 4:3-Fernsehern, erscheinen die Ränder links und rechts gekürzt.

4:3 Letter Box: bei 4:3-Fernsehern, erscheint am oberen und unteren Rand jeweils ein schwarzer Balken.

16:9 für Breitformat-Fernseher (16:9)



Einstellung für Besichtigung von “nur Erwachsenen”

Die CD kann von 1 bis 8 eingestuft werden.
 (1) = um die Besichtigung strengstens auf nur Erwachsene zu begrenzen (8) = für eine völlig freie und unbegrenzte Besichtigung Fabrik-Einstellung: 8
 Wichtig: die Besichtigungs-Begrenzung lässt sich nur abändern, wenn das Kennwort deaktiviert ist.
 Die eingespeicherte Begrenzungs-Stufe wird nur eingehalten, wenn das Kennwort aktiviert ist.

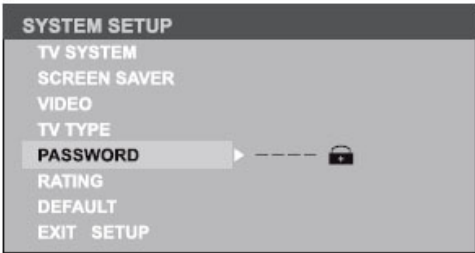

Default

Durch die Funktion “Default” werden alle fabrikmäßig vorgenommenen Einstellungen wieder eingeführt.



OSD-Sprache

(Sprach-Text erscheint auf dem Bildschirm)
 Auf dem Display, die DVD-Sprache wählen.



Audio-Sprache

Die Audio-Sprache einstellen, je nach angegebener Sprach-Verfügbarkeit auf der DVD.



Sprache der Untertitel

Die Untertitel-Sprache einstellen, je nach angegebener Sprach-Verfügbarkeit auf der DVD.



Menü-Sprache

Die DVD-Menü-Sprache einstellen, je nach angegebener Sprach-Verfügbarkeit auf der DVD.



DIVX

Registrier-Codex DIVX.



DVD - AUDIO / VIDEO-EINSTELLUNGEN

Digital-Ausgang

Format des Digital-Ausgangs wählen

FUNKTION IST NICHT AKTIVIERT.

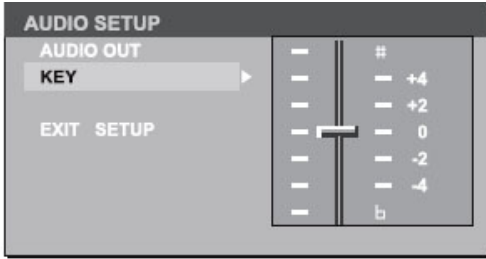

Farbton

Farbton einstellen mittels Cursor ▲/▼.

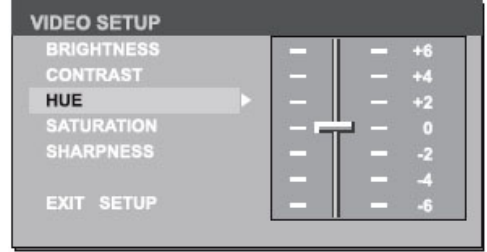

Sättigung

Sättigung einstellen mittels Cursor ▲/▼.

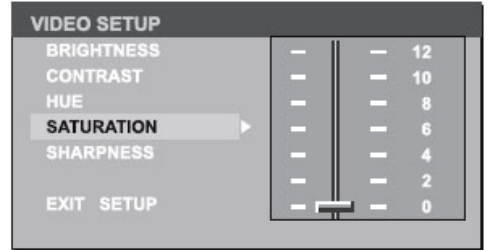

Helligkeit

Helligkeit einstellen mittels Cursor ▲/▼.

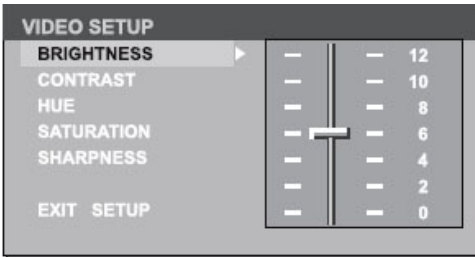

Bildschärfe

Bildschärfe einstellen mittels Cursor ▲/▼.

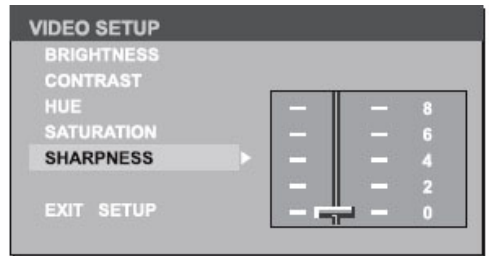

Kontrast

Bild-Kontrast einstellen mittels Cursor ▲/▼.

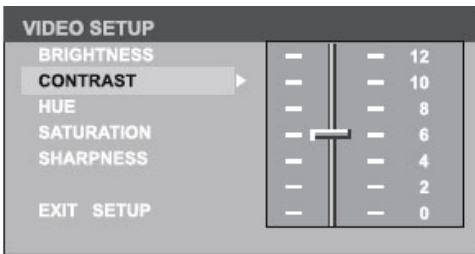

Ausgangs-Modalität

Ausgangs-Modalität wählen:

LINE OUT: um das Ausgangs-Signal zu komprimieren. Die Lautstärke ist hierbei gering.
 RF REMOD: Die Lautstärke ist hierbei hoch eingestellt.

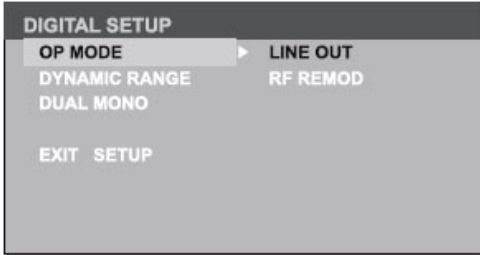

Mono Dual

Audio-Kanal wählen: STEREO, MONO L, MONO R oder MIX MONO.

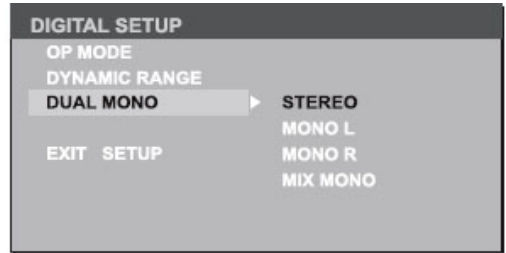

Dynamische Reihe

Durch die Kompressions-Modalität (LINE OUT), ergibt sich ein angemessener Komprimierungs-Grad, sowie eine optimaler Komprimierungs-Effekt.

Durch die Funktion FULL wird das Audio-Signal auf ein Minimum reduziert.

Durch die Funktion OFF wird das Audio-Signal auf ein Maximum erhöht.

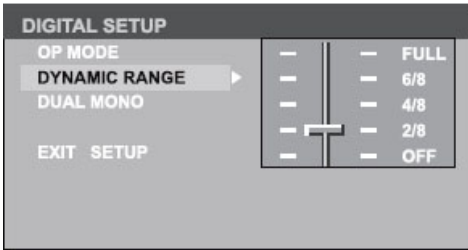

ELEKTRO-ANSCHLÜSSE

Anschluss-Schema

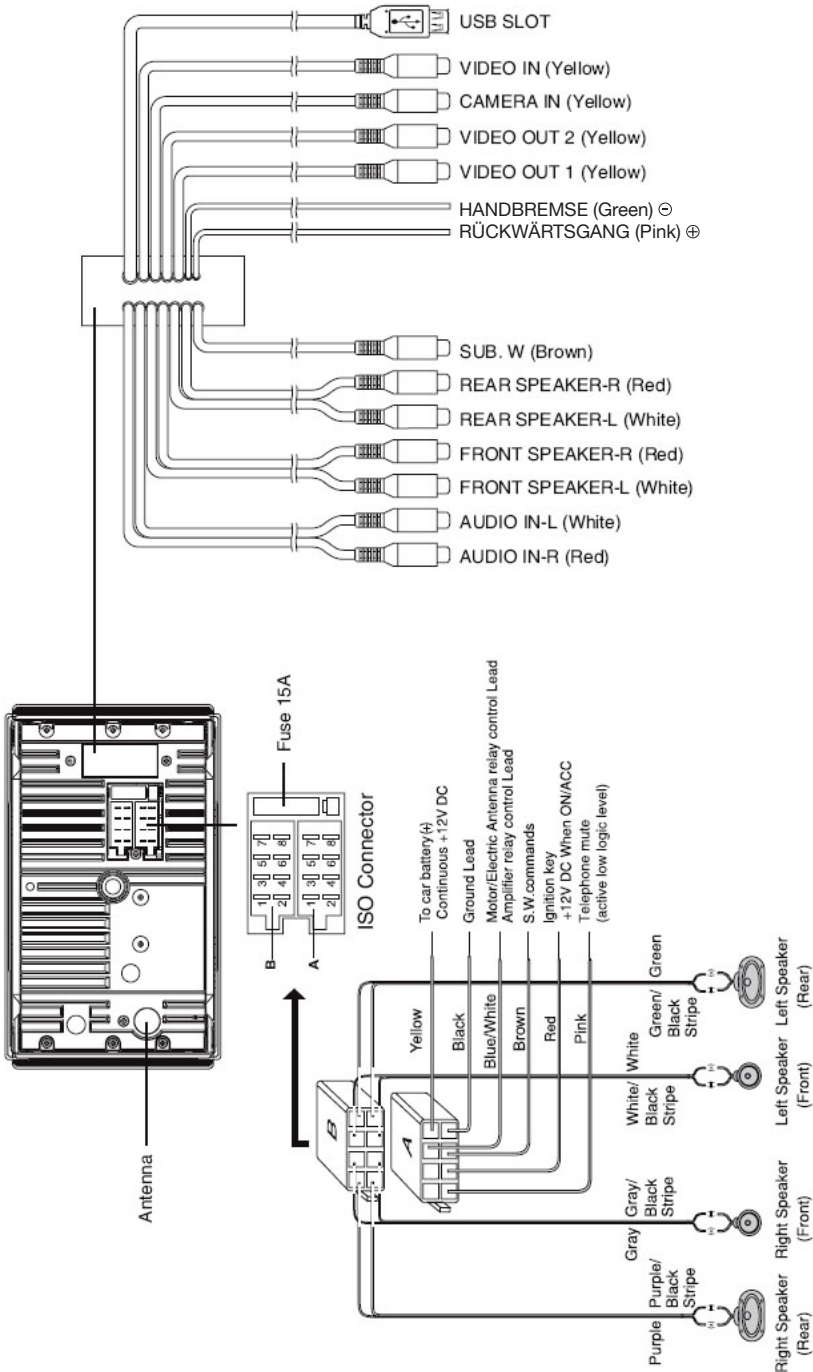

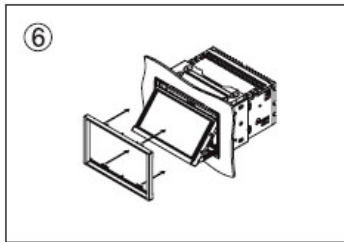
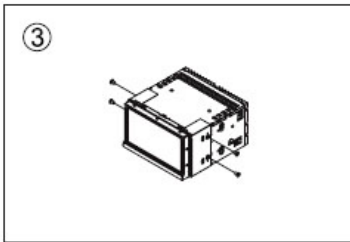
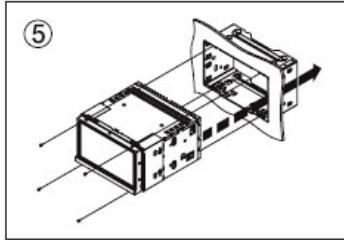
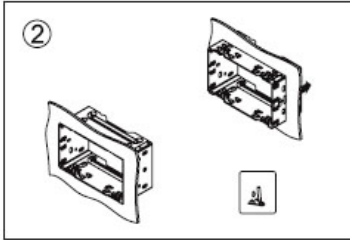
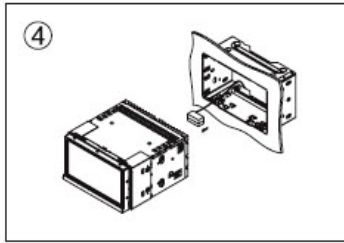
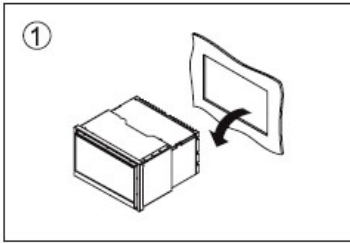

Wenn Sie sich die Installation des Geräts nicht zutrauen oder sich unsicher fühlen, dann ist es ratsam, einen Fachmann heranzuziehen.

Installations-Vorgang

1. Das im Wagen vorhandene Audio-System entfernen
2. Anpass-Teil in das Armaturenbrett geben
3. Bügel an der Zentral-Einheit befestigen
Hinzu unbedingt die beigelegten Flachkopf-Schrauben (M5x6mm) verwenden
4. Alle notwendigen Elektro-Verbindungen herstellen
5. Zentral-Einheit in das Armaturenbrett geben
Hinzu unbedingt die beigelegten Flachkopf-Schrauben (M2,6x5mm) verwenden
6. Gerät einschalten. Bedienteil herunter klappen. Versäuberungs-Rahmen aufsetzen.

KLÄRUNG EVTL. AUFTRETENDER FRAGEN

Sobald Sie den Verdacht haben, dass etwas nicht stimmt, müssen Sie das Gerät sofort ausschalten. Unter bestimmten Bedingungen ist das Gerät besser nicht weiter zu verwenden, z.B. bei Tonausfall, Rauch oder unangenehmem Geruch, denn es könnten sich Elektroschläge oder Brand entwickeln. Schalten Sie das Gerät in solchen Fällen sofort aus und gehen Sie sofort zum Händler, bei dem Sie das Gerät gekauft haben. Versuchen Sie auf keinen Fall, es selbst zu reparieren, da dies gefährlich sein könnte.

Allgemeine Probleme

Kein Strom/Ton

Zündschlüssel nicht aktiviert.

Zündschlüssel auf ACC oder ON stellen

Kabel falsch angeschlossen.

Kontrollieren.

Sicherung durchgebrannt.

Neue einsetzen.

Wenn beschriebene Abhilfen nichts nützen, RESET-Taste drücken.

CD

CD ist eingelegt, es kommt aber kein Ton.

CD ist verkehrt herum eingelegt.

CD richtig einlegen, d.h. Aufkleber oben.

CD verschmutzt oder beschädigt.

CD reinigen oder ersetzen.

Ton unregelmäßig; niedrige Tonqualität.

CD verschmutzt oder beschädigt

CD reinigen oder andere CD eingeben.

Ton unregelmäßig aufgrund von Vibrationen.

Montage-Winkel ist größer als 30°.

Montage-Winkel unter 30° bringen.

Unstabile Montage.

Gerät, unter Verwendung der beigelegten Befestigungsteile, stabil anbringen.

Probleme auf dem Radiogerät

Empfangsstörungen

Sender zu weit entfernt oder zu schwach

Einen stärkeren Sender suchen

Antennen-Kabel ist nicht richtig angeschlossen.

Antennen-Kabel u. Verbindungsterminal Kontrollieren.

Fehlermeldungen auf dem Display

Display zeigt ERROR an.

CD ist verschmutzt, beschädigt oder falsch eingelegt.

Eject drücken, um CD auszuwerfen.

Wenn der Film-Start zu lange dauert.

Lese-Fehler bzw. Datei ist nicht tauglich.

SRC drücken um Funktion zu verlassen. Nochmals

SRC drücken, um CD weiter abzuspielen.

Allgemeine Daten

Stromzufuhr 12V CC (11V-16V)
Test-Spannung 14,4V, Massa-Minuspol
Maximal-Leistung am Ausgang 50W x 4Kanäle
Kontinuierliche Leistung am Ausgang 25W x 4
Kanäle (4 10% T.H.D.)
Ideal-Impedanz für Lautsprecher 4 – 8 Ohm
Ausgangs-Spannung des Vorverstärkers 4.0 V (CD-
Wiedergabe-Modus: 1KHz, 0dB, 10K geladen)
Sicherung 15Amp
Abmessungen (LxHxT)
-Gehäuse 178x100x164mm
-Front 170x105x21mm
Gewicht 3,0 kg
Audio-Eingangsniveau 300mV
Subwoofer-Ausgang 4,0 V

TFT LDC 7"

Display-Auflösung (Punkte) 1440 (L) x 234 (A)
Aktiv-Fläche (mm) 154,08 x 86,58
Bildschirm-Größe (Zoll) 7,0 (diagonal)
Punkte-Abstand (mm) 0,107 x 0,370
Kontrast-Verhältnis 300
Schärfe 350

Radio FM Stereo

Frequenzgang 87,5 – 108,0 MHz (Europa)
87,5 – 107,9 MHz (USA)
Nutzbare Sensibilität 8dBu
Frequenz-Antwort 30Hz – 15KHz
Stereo-Begrenzung 30dB (1KHz)
Bild-Antwortverhältnis 50dB
IF-Antwortverhältnis 70dB
Signal/Lärmverhältnis >55dB

HINWEIS: wir behalten uns vor, technologische Neuerungen ohne Vorbescheid einzuführen, wodurch sich auch die technischen Daten und das Design ändern könnten.

Radio AM (MW)

Frequenzgang 522-1620 KHz (Europa)
530-1710 KHz (USA)
Nutzbare Sensibilität 30 dBu

CD-Player

CDs nach dem Audio-Digital-System
Frequenz-Antwort 20Hz – 20 KHz
Signal/Lärm-Verhältnis >80 dB
Harmonische Gesamt-Verzerrung: weniger als 0,20
% (1KHz)
Kanal-Trennung >60 dB
Video-Signal-Ausgang: PAL/NTSC/AUTO
Video-Ausgangs-Niveau 1 +/- 0,2 V
Video-Signal-Eingang: PAL/NTSC/AUTO
(Fabrik-Einstellung: AUTO)

Liefer-Umfang:

N°. 4 Schrauben M5x6mm
N°. 1 Montage-Stift
N°. 2 Verbinder-Kabel
N°. 1 Abdeckung
N°. 1 Montage-Anweisungen
N°. 1 Gummi-Polster
N°. 1 Fernbedienung



S.p.A. - Via F.lli Cervi, 167/C - 42100 Reggio Emilia (Italy) - Tel. ++39 0522 941621 - Fax ++39 0522 942452
www.phonocar.com - e-mail:info@phonocar.it

FRANCE

Vente et Assistance assurées par le Fabricant italien Tél/Fax N° Vert 0800.90.43.99
www.phonocar.fr • e-mail:info@phonocar.fr

DEUTSCHLAND

71711 - MURR - Rudolf Diesel Strasse, 13 - Tel. 07144 82302-0 / Fax 07144 282114
www.phonocar.de - e-mail:info@phonocar.de

ESPAÑA

Delegado Comercial Sr. VERDERESE DOMENICO
Tel. 958 302295 - Fax 958 302470 - Movil 607592406
e-mail: info@phonocar.es