



**6,8" TFT/LCD
2 DIN NAVIGATION
DVD RECEIVER**

ITALIANO

ENGLISH

FRANÇAIS

DEUTSCH

ESPAÑOL

**MANUALE ISTRUZIONI
INSTRUCTIONS MANUAL
NOTICE DE MONTAGE ET D'EMPLOI
GEBRAUCHSANWEISUNGEN
MANUAL DE INSTRUCCIONES**

VM 034

Precauzioni • Warnings • Précautions • Vorsicht • Precauciones

• Per l'installazione rivolgersi al personale tecnico qualificato. • Usare solo con impianto elettrico a 12V DC con negativo a massa. • Scollegare il terminale negativo della batteria del veicolo quando si effettuano le connessioni dell'apparecchio. • Quando si sostituisce il fusibile, utilizzarne uno con lo stesso valore di amperaggio. • Non aprire l'unità e non tentare di ripararla, consultare il proprio rivenditore o personale tecnico qualificato. • Assicurarsi che oggetti estranei non entrino all'interno dell'apparecchio, potrebbero causare malfunzionamenti, generare cortocircuiti elettrici o un'esposizione rischiosa ai raggi laser se presenti. • Accendere l'apparecchio solo quando la temperatura dell'abitacolo è nella norma. • Mantenere un volume di ascolto che permetta di udire i suoni provenienti dall'esterno del veicolo (clacson, sirene, etc...) • Non collegare alcun cavo in luoghi dove potrebbe ostacolare il funzionamento dei dispositivi di sicurezza dell'auto.

• *Installation to be carried out by trained technical personnel • Make sure you have 12V DC, with negative-pole to mass • First disconnect negative-pole of the car-battery, then effect car-radio connections • When replacing fuse, always use fuse with same Ampere-value • Never open the unit, nor try to repair yourself. Always ask your Retailer or authorized technical staff • Make sure that no foreign objects fall into the unit, they would cause malfunctions, short-circuits or exposure to dangerous laser-rays • When switching-on, make sure that temperate inside passenger-compartment is at a normal level • Choose a listening-Volume which will allow you to hear external noises (car-horn, sirens etc.) • When placing the cables, keep away from all car security-devices.*

• *Se servir du personnel technique qualifié pour l'installation. • Utiliser uniquement dans des installations électriques à 12V DC avec négatif à masse. • Débrancher le terminal négatif de la batterie lorsqu'on fait les connexions de l'appareil. • Quand on remplace un fusible, se servir d'un autre ayant le même ampérage. • Ne pas ouvrir l'appareil pour essayer de le réparer, contacter votre revendeur ou un personnel technique qualifié • Eviter que des corps étrangers entrent dans l'appareil, car ils peuvent provoquer des mauvais fonctionnements, des courts circuits; éviter aussi l'exposition risquée aux rayons laser si présents. • Allumer l'appareil seulement lorsque la température interne du véhicule est dans la norme • Tenir le volume à un niveau permettant d'écouter les sons en provenance de l'extérieur du véhicule (Klaxon, sirène etc....) • Ne brancher aucun câble dans des endroits pouvant causer les obstacles au fonctionnement des dispositifs de sécurité du véhicule.*

• *Die Installation muss durch technische Fachkräfte vorgenommen werden • Nur bei 12V DC verwenden, mit Negativ-Pol zur Masse • Erst den Negativ-Pol der Auto-Batterie abtrennen, dann die Radio-Anschlüsse herstellen • Beim Auswechseln, immer Sicherungen derselben Ampere-Stärke verwenden • Nie versuchen, das Gerät zu öffnen oder eigenhändig zu reparieren. Immer den Händler bzw. technische Fachkräfte zu Rate ziehen • Sicherstellen, dass keinerlei Fremdkörper in das Gerät eindringen können. Diese würden Betriebsstörungen, Kurzschlüsse oder die Entfaltung gefährlicher Laser-Strahlen verursachen • Gerät nur dann einschalten, wenn die Temperatur im Wagen-Innenraum auf normalem Niveau ist • Lautstärke so einstellen, dass externe Geräusche (Hupe, Sirenen etc.) noch hörbar sind • Kabel fernhalten von allen Sicherheits-Geräten des Wagens.*

• *Para la instalación, contactar exclusivamente con empresas especializadas y personal técnicamente cualificado. • Usar solo en vehículos con alimentación de 12V DC y negativo a masa. • Desconectar el terminal negativo de la batería del vehículo cuando se efectúen las conexiones del aparato. • Cuando se sustituya el fusible, utilizar exclusivamente fusibles con el mismo amperaje. • No abrir la unidad y no intentar repararla, consultar al revendedor o personal técnico cualificado. • Asegurarse de que no entren objetos extraños en su interior, ya que impediría el buen funcionamiento, generar cortocircuitos eléctricos, además se corre el riesgo de una exposición muy perjudicial a los rayos laser, si están presentes • Encender el aparato solo cuando la temperatura del habitáculo se haya normalizado. • Mantener un volumen de escucha tal que nos permita escuchar los sonidos del ambiente circunstante. (Claxon, sirenas) • No conectar ningún cable en lugares que puedan obstaculizar el funcionamiento de los dispositivos de seguridad del coche.*

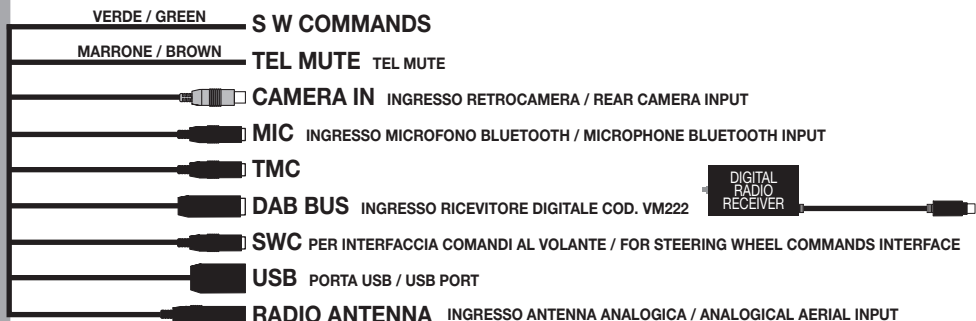
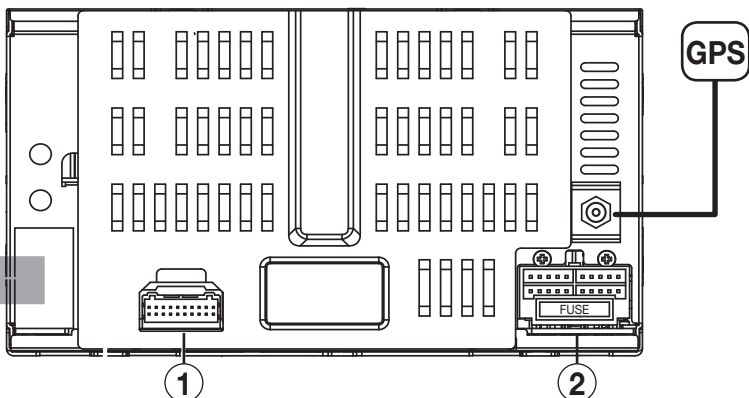

1 USCITE PRE-AMP / PRE-AMP OUTPUT

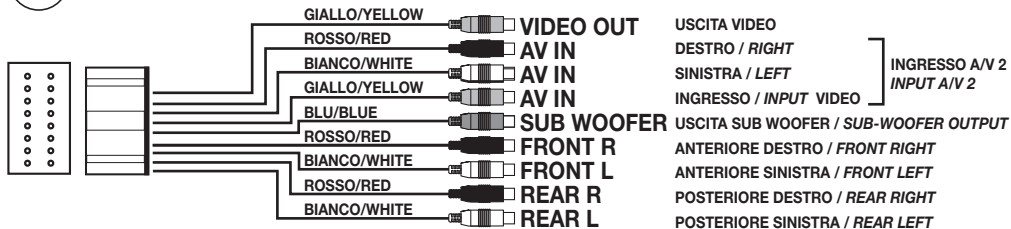

2 ISO-ALTOPARLANTI-ALIMENTAZIONE / ISO-SPEAKERS-POWER

Per i collegamenti al connettore auto originale utilizzare gli schemi presenti sul manuale istruzioni dell'interfaccia 04083.
 When connecting to the original car-connector, please refer to the connection-schemes shown in the Instructions Manual of Interface 04083.

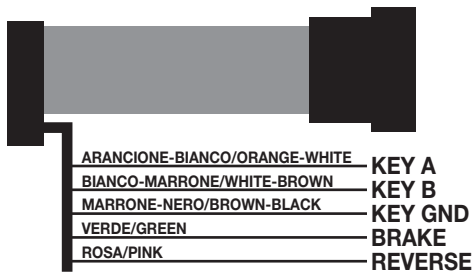

Corrispondenza colore cavi / Combination of Cable-colours

VM034 **04083**

MARRONE-NERO / BROWN-BLACK VERDE / GREEN
 ARANCIONE-BIANCO / ORANGE-WHITE .. ROSA / PINK
 MARRONE-BIANCO / BROWN-WHITE GRIGIO / GREY

Per gli schemi che utilizzano un solo cavo è necessario collegare il cavo MARRONE-NERO a massa.

When the connection-scheme involves one only cable, the BROWN-BLACK cable has to be connected to the GROUND.

Freno a mano / Hand-Brake
 Attivazione retrocamera / Rear-Camera Activation

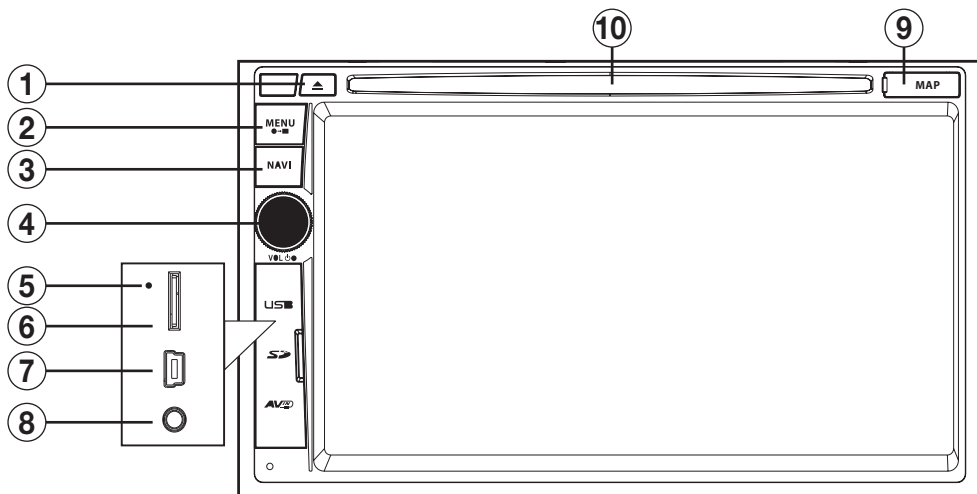

1. Espulsione disco
2. Menù principale
3. Navigazione
4. Manopola accensione / volume.
Per spegnere tenere premuto per 2 secondi.
Per silenziare l'audio premere brevemente.
5. Tasto reset
6. Slot micro SD Card multimediale
7. Porta micro USB anteriore
8. A/V AUX-IN 1
9. Slot micro SD Card per navigazione
10. Feritoia disco

1. CD-ejection
2. Main Menu
3. Navigation
4. Knob for Switch-On / Volume
To switch-off, keep pressed for 2 seconds.
To exclude Audio, press briefly.
5. Reset-key
6. Micro SD Card Slot Multimedia
7. Front Micro USB port
8. A/V AUX-IN 1
9. Micro SD Card Slot Navigation
10. Disc slot

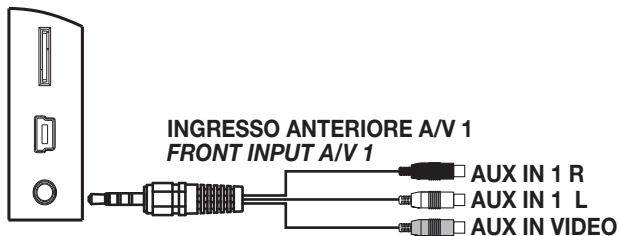

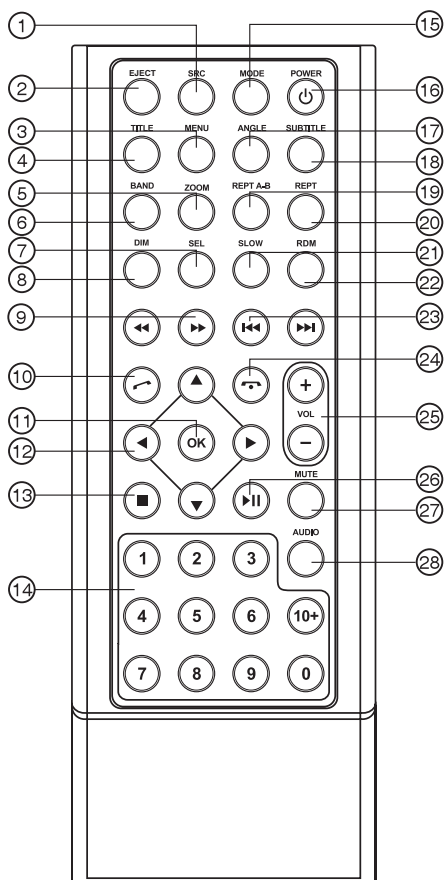

- 1. **SRC** Seleziona sorgente
- 2. **EJECT** Espulsione disco
- 3. **MENU** Menu principale DVD
- 4. **TITLE** Entra nel menu titoli disco
- 5. **ZOOM** Zoom
- 6. **BAND** Seleziona Banda Radio
- 7. **EQ** Equalizzatore
- 8. **DIM** Regolazione luminosità schermo
- 9. **◀▶** Avanti/Indietro veloce
- 10. **☎** Invia/Riceve chiamata Bluetooth
- 11. **OK** Conferma selezione
- 12. **◀▶▲▼** Muove cursore nei menu
- 13. **■** Ferma riproduzione
- 14. Tastierino numerico
- 15. **MODE** Passa dal Menù a sorgente e viceversa
- 16. **POWER** Accensione/Spegnimento
- 17. **ANGLE** Angolo visione DVD
- 18. **SUBTITLE** Lingua Sottotitoli
- 19. **REPT A-B** Riproduzione ciclo A-B
- 20. **REPT** Ripetizione capitolo
- 21. **SLOW** Riproduzione rallentata
- 22. **RDM** Riproduzione casuale
- 23. **◀◀▶▶** Traccia-capitolo precedente/successivo
- Ricerca automatica stazioni radio
- 24. **☎** Aggancia/Rifiuta chiamata Bluetooth
- 25. **VOL** Aumenta/Diminuisce Volume
- 26. **▶/||** Avvia/Interrompe riproduzione
- 27. **MUTE** Silenzia audio
- 28. **AUDIO** Lingua audio DVD

- 1. **SRC** *Source change*
- 2. **EJECT** *Eject Disc*
- 3. **MENU** *DVD-Menu*
- 4. **TITLE** *DVD-Title*
- 5. **ZOOM** *Zoom for DVD-mode*
- 6. **BAND** *Radio-Band*
- 7. **EQ** *Equalizer*
- 8. **DIM** *Dimmer*
- 9. **◀▶▶▶** *Fast Forward/Backward*
- 10. **☎** *Start/Answer Call*
- 11. **OK** *Confirmation*
- 12. **◀▶▲▼** *Move cursor within Menus*
- 13. **■** *Stop playback*
- 14. *Number-Keys*
- 15. **MODE** *Enter into the Main-Menu*
- 16. **POWER** *ON / OFF*
- 17. **ANGLE** *DVD-View-Angle*
- 18. **SUBTITLE** *DVD-Subtitles*

- 19. **REPT A-B** *Repeat playback*
- 20. **REPT** *Repeat Chapter*
- 21. **SLOW** *Slow motion playback*
- 22. **RDM** *Random playback*
- 23. **◀◀▶▶** *Track or Chapter previuos/next*
- Autom. Stations-Research*
- 24. **☎** *Finish/Refuse Call*
- 25. **VOL** *Vol +/-*
- 26. **▶/||** *Start/Interrupt playback*
- 27. **MUTE** *Mute Audio*
- 28. **AUDIO** *DVD-Audio-language*

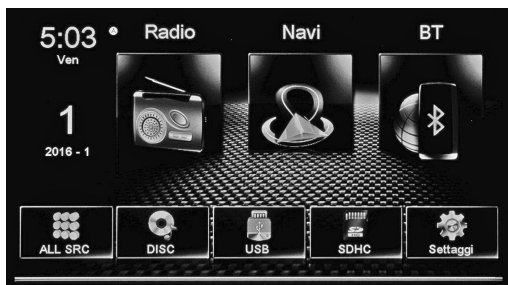

All'accensione dell'autoradio compare il MENU principale.

Con le icone sullo schermo si seleziona la sorgente o la funzione desiderata.

☰ Passa al Menù successivo

When you switch-on the car-radio, the Main Menu will appear.

With the icons on the screen, you can choose the Source and the requested Functions.

☰ Go to next Menu

✕ Passa al Menù principale.

✕ Go to Main Menu.



Premere l'icona Setup sul pannello del menù principale per modificare i seguenti settaggi: Generali, Video, Suono, Data E Ora, Volume Sorgenti, Disco, Reset
Press Setup-icon on the Main-Menu-interface, to change following Settings: General, Video, Audio, Date and Time, Source-Volume, Disc, Reset



IMPOSTAZIONI GENERALI

- LANGUAGE Seleziona lingua del Sistema
- RADIO AREA Imposta area di appartenenza per ricezione radio
- BEEP Attiva/Disattiva suono tasti
- CALIBRAZIONE Calibrazione display
- WALLPAPER Cambia sfondo nei menù
- SETUP PERCORSO GPS Imposta file esecutivo navigazione. Inserire la mappa di navigazione iGO NV987 Europa o NV977 Italia e selezionare Mobile-Navigator.exe
- SETTAGGIO TFT ON-OFF-Manuale

GENERAL SETTINGS

- LANGUAGE Select System-Language
- RADIO AREA Set competent Radio-Reception-Area
- BEEP Activate/Deactivate key-tone
- CALIBRATION Calibration display
- WALLPAPER Change Menu-background
- SETUP GPS PATH Set navigation executive file. Introduce the navigation-maps iGO (NV987 Europe and select MobileNavigator.exe
- TFT SETTING ON-OFF-Manual

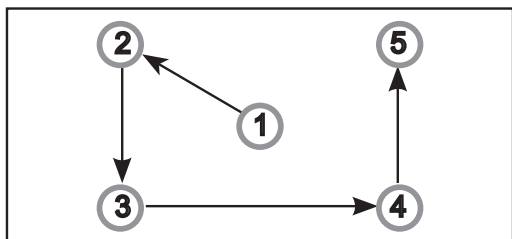

CALIBRAZIONE TOUCH SCREEN

- Toccare lo schermo secondo la sequenza indicata.

CALIBRATION OF TOUCH SCREEN

- Touch the screen and following numbers sequence,

REGOLAZIONE DATA E ORA

- Posizionarsi sulla voce da modificare ed effettuare le modifiche.

SETTING DATE AND TIME

- Touch the function required and change values.



IMPOSTAZIONI AUDIO

- SUBWOOFER FILTER Imposta taglio di frequenza subwoofer 80Hz/120Hz/160Hz.
- LOUD Attiva/Disattiva esaltazione basse e alte frequenze.
- REVERSE MUTE Attiva/Disattiva funzione "suono invertito".

AUDIO SETTINGS

- SUBWOOFER FILTER Set Subwoofer Frequency Cut 80Hz/120Hz/160Hz.
- LOUD Activate/Deactivate boosting of Low or High Frequencies.
- REVERSE MUTE Activate/Deactivate function for "inverted sound".



IMPOSTAZIONI VIDEO

- **BACKVIEW MIRROR** Attiva/Disattiva la visione a specchio dell'ingresso retrocamera
- **BRIGHTNESS SETUP** Imposta la luminosità dello schermo
- **PARKING** Attiva/Disattiva la visione in movimento dei filmati video

VIDEO SETTINGS

- **BACKVIEW MIRROR** Activate/Deactivate mirror-view of rear-camera-input.
- **BRIGHTNESS SETUP** Set Screen-Brightness
- **PARKING** Activate/Deactivate Video-watching during car-driving.



IMPOSTAZIONI DISCO

- **SET PASSWORD** Impostare per attivare le restrizioni video. Password di fabbrica 0000.
- **RATING LEVEL** Seleziona il livello di restrizione tra
- **DVD AUDIO** Seleziona la lingua audio dei DVD.
- **DVD SUBTITLE** Seleziona la lingua sottotitoli dei DVD.
- **DVD MENU** Seleziona la lingua nei menù dei DVD.
- **ASPECT RATIO** Seleziona aspetto formato video tra 4:3PS - 4:3LB - 16:9.

CD-SETTINGS

- **SET PASSWORD** Set and activate Video-watching-restrictions. Factory-Password 0000.
- **RATING LEVEL** Select Video-watching-restrictions
- **DVD AUDIO** Select DVD-Audio-Language.
- **DVD SUBTITLE** Select DVD-Subtitle-Language.
- **DVD MENU** Select DVD-Menus-Language.
- **ASPECT RATIO** Select Video-Format 4:3PS - 4:3LB - 16:9.



IMPOSTAZIONI VOLUME SORGENTI

E' possibile regolare un diverso volume per ogni sorgente, in modo da evitare sbalzi di livello. Selezionare la sorgente ed effettuare la regolazione voluta.

SOURCES VOLUME SETUP

Every single Source has its own Volume-Setting. This will exclude the disturbing impact of intensity-differences when switching from one Source to another.

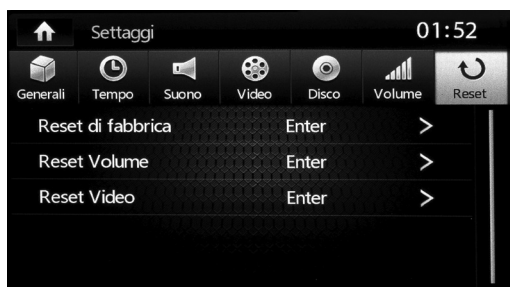

RESET IMPOSTAZIONI DI FABBRICA

- **RESET: FACTORY - VOLUME - VIDEO** Ripristina tutte le impostazioni ai valori di fabbrica.

RESET FACTORY-SETTINGS

- **RESET: FACTORY - VOLUME - VIDEO** Re-establish all Factory-Settings.



FONCTIONS RADIO

- 🏠 Torna al menù principale.
- LOCAL/DISTANCE Tipo di frequenza.
- FM/AM Banda.
- Passa ad altre funzioni.
- ⏪ Ricerca automatica e manuale stazioni Indietro.
- 🔍 Scansione stazioni.
- ⏩ Ricerca automatica e manuale stazioni Avanti.
- 📶 Cambia banda radio AM/FM.

RADIO-FUNKTIONEN

- 🏠 Back to Main Menu.
- LOCAL/DISTANCE Type of Frequency.
- FM/AM Band.
- Switch to other functions.
- ⏪ Autom./ Manual Stations-Research backward.
- 🔍 Stations scanning.
- ⏩ Autom./ Manual Stations-Researc forward.
- 📶 Change radio-band AM/FM.



ALTRE FUNZIONI RADIO

- ⚙️ Opzioni RDS
- ↓ Memorizza stazione radio.
- 📶 Imposta ricezione radio LOCAL/DISTANCE,
- 📶 Imposta frequenza radio manuale.
- 📶 Equalizzatore.

OTHER RADIO-FUNCTIONS

- ⚙️ RDS Options. ↓ Memorize radio-station.
- 📶 Set radio-reception LOCAL/DISTANCE,
- 📶 Set manual radio-frequency.
- 📶 Equalizer.

FUNZIONI RADIO RDS

- RDS (quando il servizio è disponibile).
- AF frequenza alternativa.
- TA Attiva/Disattiva le informazioni sul traffico.

RADIO FUNCTIONS - RDS

- RDS (when Area offers RDS-function)
- AF Alternative frequency.
- TA Activate/Deactivate Traffic-Information.

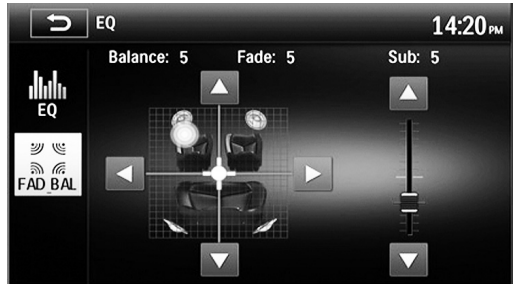
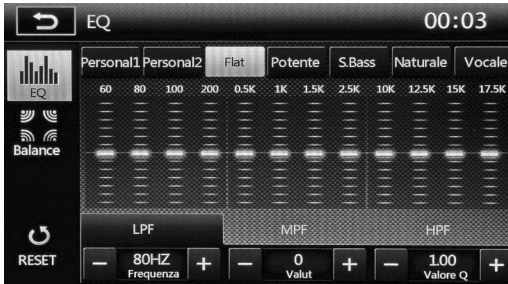

EQUALIZZATORE - LOUDNESS

- Premere l'icona per modificare le impostazioni di fabbrica. Tramite le icone è possibile selezionare 8 diverse modalità di equalizzazione preimpostate: USER-FLAT-POP-ROCK-CLASSIC-JAZZ-TECHNO-OPTIMAL. L'icona riporta in OPTIMAL.
- LOUD Attiva/Disattiva esaltazione basse frequenze.

EQUALIZER - LOUDNESS

- Press icon To modify the factory settings. By means of the icons it is possible to choose 8 different predetermined equalization-modes: USER-FLAT-POP-ROCK-CLASSIC-JAZZ-TECHNO-OPTIMAL. The icon returns to OPTIMAL.
- LOUD Activate/Deactivate boosting of Low Frequencies.

FADER - BILANCIAMENTO - SUB WOOFER

Premere per accedere alle regolazioni. Utilizzare le frecce presenti sullo schermo per le regolazioni del FADER, del BILANCIAMENTO e del SUB W.

FADER - BALANCE - SUBWOOFER

Press to enter Setup-functions. Use arrows appearing on the screen, to set FADER, BALANCE and Subwoofer.

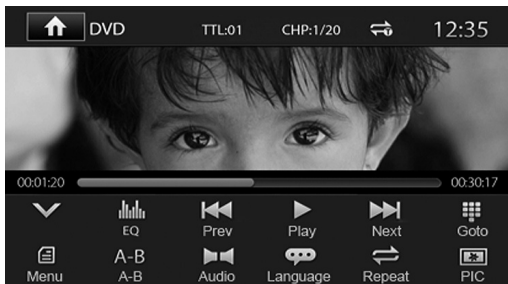
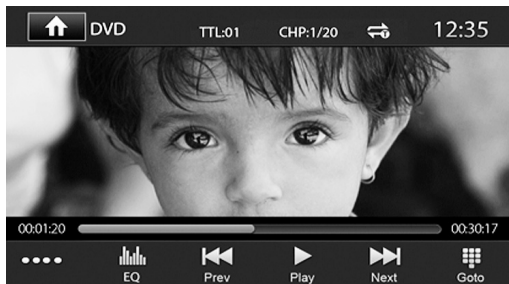

FUNZIONI DVD

Premendo il touch screen con DVD in riproduzione appare il menu funzioni. Avviare la riproduzione confermando con il tasto OK del telecomando o premendo sullo schermo nel punto indicato dal DVD.

- EQ Equalizzatore
- Traccia/capitolo precedente o successivo.
- Avvia o mette in pausa la riproduzione.
- Passa al menù esteso.
- Seleziona traccia o capitolo da riprodurre.
- Torna al menù principale.

DVD-FUNCTIONS

If you press the touch-screen while a DVD is being reproduced, the functions-menu will appear. Start Reproduction by pressing OK on the remote-control, or by pressing the screen in the position stated by the DVD.

- EQ Equalizer
- Track/Chapter before or after.
- Start / Pause reproduction.
- Move to extended Menu.
- Select Track or Chapter for reproduction.
- Back to Main Menu.

FUNZIONI DVD

- MENÙ Torna al menù principale del DVD.
- A-B Ripetizione dal punto A al punto B.
- AUDIO Cambia la lingua audio del DVD.
- LANGUAGE Cambia la lingua dei sottotitoli.
- REPEAT Imposta ripetizione titolo/traccia/capitolo/cartella.
- PIC Modifica le regolazioni dello schermo.
- Torna al menu precedente.

DVD-FUNCTIONS

- MENU Back to Main DVD Menu.
- A-B Repeat from A to B.
- AUDIO Change DVD-Audio-Language.
- LANGUAGE Change Subtitles-Language.
- REPEAT Set Repetition of Title/Track Chapter/Folder.
- PIC Change Screen-Settings.
- Back to Menu before.



REGOLAZIONI SCHERMO

Muoversi con i tasti per posizionarsi sulla impostazione da regolare.

SCREEN-SETTINGS

Use , to move to the requested Setup-options.







FUNZIONI USB/SDCARD

All'inserimento del supporto USB/SD verrà visualizzato il contenuto sullo schermo. Se sono presenti brani musicali la riproduzione partirà automaticamente. Selezionare il tipo di file da riprodurre tramite l'icona relativa.

-  **MUSICA**  **VIDEO**
-  **FOTO**  **MOSTRA CARTELLE**





USB/SD-FUNCTIONS

When introducing the USB/SD-support, the contents will be visualized on the screen. In the presence of musical files, reproduction will start automatically. Select Reproduction-File by clicking the related files-icon.





-  **MUSIC**  **VIDEO**
-  **PICTURES**  **SHOW FOLDERS**



RIPRODUZIONE MUSICA



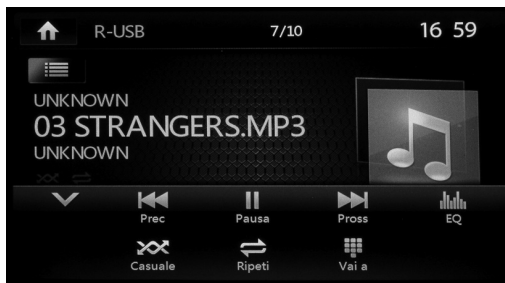

-  Estende il menù
-  **LIST** Torna all'elenco file.
-  Avvia/Interrompe la riproduzione.
-  Traccia successiva/precedente.
-  **EQ** Equalizzatore.

MUSIC-REPRODUCTION





-  *Extend Menu*
-  **LIST** *Back to Files-List*
-  *Start/Interrupt Reproduction.*
-  *Track after/before*
-  **EQ** *Equalizer.*



RIPRODUZIONE MUSICA

-  **REPEAT** Ripete traccia/cartella/disco.
-  **SHUFFLE** Riproduzione casuale.
-  **GOTO** Inserisce il numero traccia da riprodurre.
-  Ricompatta menù.



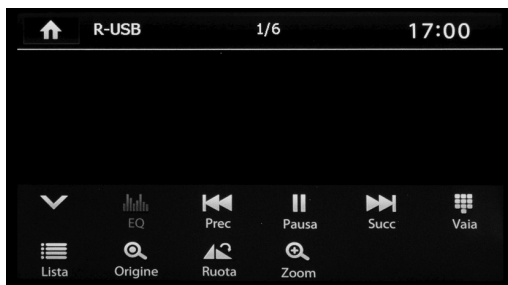
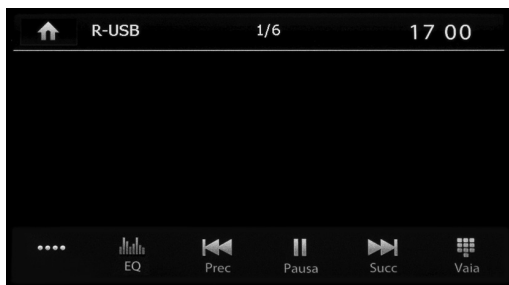

MUSIC-REPRODUCTION

-  **REPEAT** *Repeat Track//Folder//CD.*
-  **SHUFFLE** *Random-Reproduction.*
-  **GOTO** *Introduce Track-number for Reproduction.*
-  *Recompact Menu.*







RIPRODUZIONE IMMAGINI

Selezionare il file desiderato per visualizzare l'immagine. Per far comparire il menù premere la parte inferiore dello schermo.





-  Estende il menù
-  EQ Equalizzatore.
-  Immagine precedente o successiva.
-  Avvia o mette in pausa la riproduzione.
-  Seleziona immagine da riprodurre.

PICTURE-PLAYBACK





Select the requested file to visualize related Picture. To get the Menu on the screen, touch the bottom border of the screen.

-  Extend Menu
-  EQ Equalizer.
-  Previous/next picture .
-  To Start / Interrupt Reproduction.
-  To digit number of pictures to be reproduced.

RIPRODUZIONE IMMAGINI

-  Ricompatta menù.
-  Torna all'elenco file.
-  Origine.
-  Ingrandisce l'immagine (zoom).
-  Per ruotare immagine.

PICTURE-PLAYBACK

-  Recompact Menu.
-  Menu files.
-  At the beginning
-  To enlarge the Picture (zoom).
-  To rotate the picture.

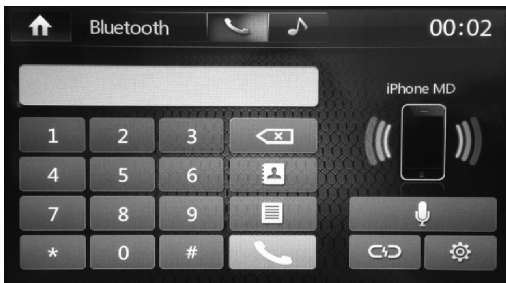

ACCOPIAMENTO TELEFONO

E' possibile accoppiare fino a 5 telefoni.

Ricerca dal telefono:

- Attivare la funzione bluetooth sul telefono e ricercare nuovi dispositivi.

- Selezionare VM034 nella lista dispositivi, inserire la password 0000 quando richiesta.

Ad accoppiamento avvenuto comparirà il nome del telefono. Attivare nelle impostazioni bluetooth del telefono la connessione automatica del dispositivo VM034.

Ricerca dal VM034:

Premere l'icona e selezionare il telefono da accoppiare una volta terminata la ricerca.

Digitare il codice PIN 0000 sul telefono.

Ad accoppiamento avvenuto comparirà il nome del telefono. Attivare nelle impostazioni bluetooth del telefono la connessione automatica del dispositivo VM034.

PHONE-PAIRING

Possibility of coupling up to 5 mobile-phones.

Research through mobile-phone:

- *Activate Bluetooth-function on the mobile-phone and search for new devices*

- *Select VM034 from the List of Devices and digit Password 0000 on request.*

When pairing has taken place, phone-name will appear.

Starting from the Bluetooth-Settings of the mobile-phone, activate the automatic connection of VM034.

Research through VM034:

Press icon and select mobile-phone to be coupled.

Digit PIN-code 0000 on the mobile-phone.

When pairing has taken place, phone-name will appear.

Starting from the Bluetooth-Settings of the mobile-phone, activate the automatic connection of VM034.

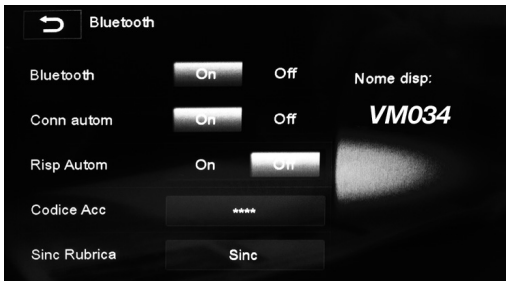

SINCRONIZZAZIONE RUBRICA

Premere per accedere alle impostazioni e selezionare SINC.

Automaticamente la rubrica del telefono verrà scaricata nella memoria dell'autoradio. Il tempo per l'operazione varia in base al numero dei contatti.

PHONE-BOOK SYNCHRONIZATION

Press to enter the setting options and select SYNC.

The phone-book of your telephone will automatically be downloaded into the car-radio's memory. The time required for this operation depends on the number of contacts contained in the phone-book.



EFFETTUARE UNA CHIAMATA

- Selezionare Bluetooth dal menù principale.
 - Premere una delle icone presenti sullo schermo per chiamare da uno degli elenchi.
 - ☑ Chiamate PERSE-RICEVUTE-EFFETTUATE-RUBRICA che deve essere stata sincronizzata in precedenza.
 - ☑☑☑ chiamata dal tastierino numerico.
- Premere l'icona ☎ per inviare la chiamata o digitare il numero da chiamare direttamente sul tastierino.

STARTING A PHONE-CALL

- *Select Bluetooth from the Main Menu.*
 - *Press one of the icons available on the screen, to choose requested Phone-List.*
 - ☑ *Calls Lost-Answered-Started - Phone-Book (Previously synchronized) ☑☑☑ Phone-calls from number-keys. Press icon ☎ to start a phone-call.*
- As an alternative, digit phone-number directly on the number-keys available on the screen.*



RICEVERE UNA CHIAMATA

All'arrivo di una chiamata lo schermo passa in modalità bluetooth visualizzando il numero del chiamante e il nominativo se la rubrica è sincronizzata. Premere ☎ per rispondere o ☎ per rifiutare la chiamata.

ANSWERING A PHONE-CALL

When phone-call arrives, screen switches to Bluetooth-mode and visualizes the caller's phone-number and name, if phone-list has previously been synchronized. Press ☎ to answer or ☎ reject the Call.



RIPRODUZIONE MUSICA BLUETOOTH

- Se il telefono connesso supporta il profilo A2DP è possibile ascoltare i brani musicali. Se il dispositivo supporta AVRCP sarà possibile controllare i brani musicali direttamente dal touch screen.
- ◀◀ / ▶▶ Brano precedente/successivo.
 - ▶▶ Avvia/interrompe la riproduzione.
 - EQ Equalizzatore.

BLUETOOTH MUSIC PLAY

- If the connected phone supports the A2DP-Profile, you can listen to music.*
- If the device supports AVRCP, the musical tracks can be handled on the touch-screen directly.*
- ◀◀ / ▶▶ Previous/next Track.
 - ▶▶ Start/interrupt reproduction.
 - EQ Equalizer.



MODALITA' SIRI PER APPLE SUPPORTATI

Siri consente di utilizzare la voce per inviare messaggi, fissare riunioni, telefonare e molto altro ancora. E' sufficiente premere l'icona 🗣 sullo schermo e rivolgere domande parlando in modo naturale. È in grado di rispondere tramite gli altoparlanti dell'auto.

COMPATIBILITY WITH SIRI FOR APPLE

Siri allows you to vocally send messages, fix meetings, effect phone-calls and much more. Simply press the icon 🗣 on the screen and put your questions, by speaking in a totally normal way. Siri will reply through the loud-speakers of your car.



NAVIGAZIONE

Codice mappe: **EUROPA NV987 - EUROPA**

TRUCK NV957 - ITALIA NV977

Il VM034 è compatibile con la navigazione iGo 8 e iGo Primo. Inserire la SD card nello slot GPS.

Avviare il programma di navigazione tramite l'icona (Navigation) presente nel menù principale.

Seguire il manuale d'uso della navigazione iGo incluso nella sd card.

NAVIGATION

*Suitable Maps: **EUROPE NV987 - EUROPE TRUCK NV957 - ITALY NV970***

VM034 is compatible with navigation-types iGo 8 and iGo Primo. Introduce SD-card into the GPS-port.

Start navigation-program by using the Navigation-icon available on the Main Menu.

Now follow the iGo-Navigations-Manual supplied with the SD-card.



RETROCAMERA

Collegare una retrocamera all'ingresso CAMERA. Il VM034 visualizza automaticamente l'immagine della telecamera collegandosi con la luce di retromarcia (Vedi collegamenti pag. 3).

REAR-CAMERA

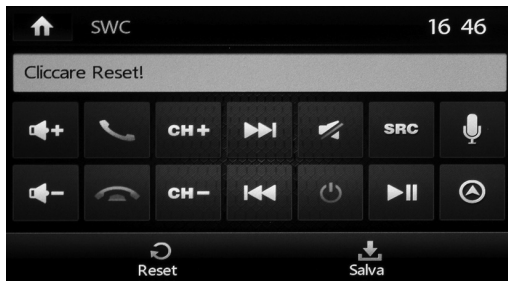
You can connect a rear-camera on CAMERA-input. The VM034 offers the possibility of automatically visualizing the rear-camera, if you connect the camera to the reverse-gear-lights (See connection-schemes page 3); in such case, the screen will show the rear-camera-pictures each time you put the reverse-gear.



Premere l'icona  prima di iniziare la programmazione. Selezionare l'icona relativa al comando da apprendere sul volante (esempio ---- volume +)
Premere il tasto sul volante corrispondente al comando selezionato (volume +), ripetere questa sequenza fino al completamento dei comandi presenti sul volante.
Al termine della programmazione premere  per memorizzare.

Press  to start programming. Select the icon for the steering wheel command you want to learn about. (Example---volume +)

Press the relative button on the wheel (Volume +) and repeat the sequence until all the functions are completed.

Press  to store the commands.

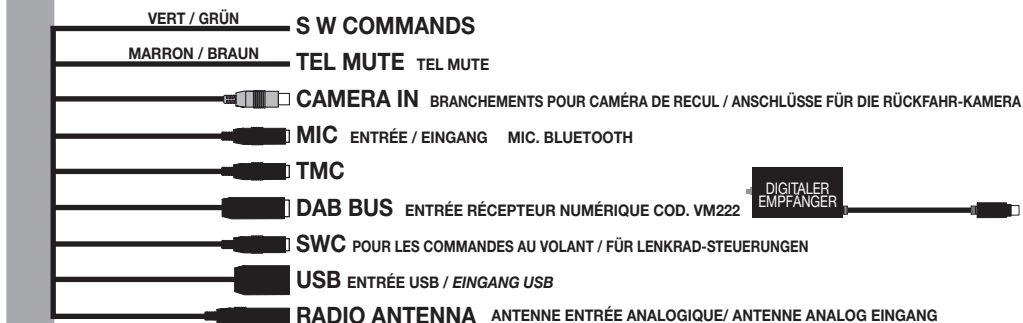
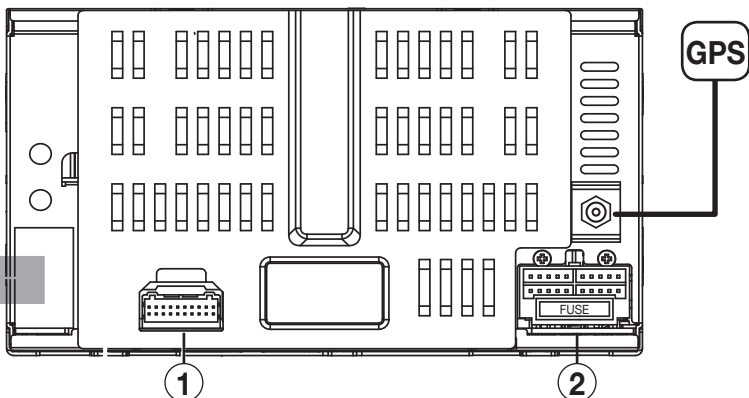

1 SORTIES PRE-AMPLIFIÉES / PRE-AMP-AUSGÄNGE

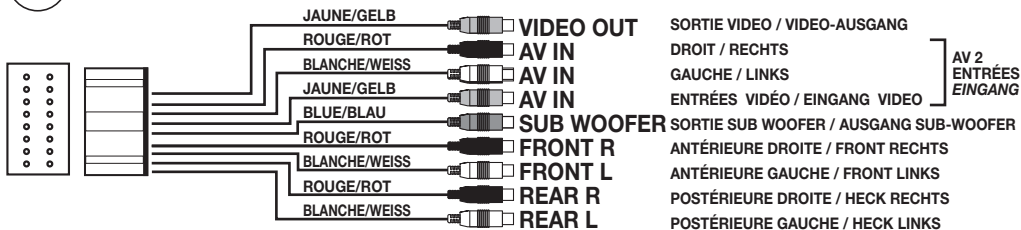

2 ISO-HAUTS-PARLEURS-ALIMENTATION / ISO-LAUTSPRECHER-STROM-ZUFUHR

Pour les branchements au connecteur original de la voiture, se servir des schémas présents sur le manuel d'instruction de l'interface 04083.
 Wie der im Wagen befindliche Original-Verbinder anzuschließen ist, entnehmen Sie bitte dem Handbuch der Interface 04083, mit dementsprechenden Schaltbildern.

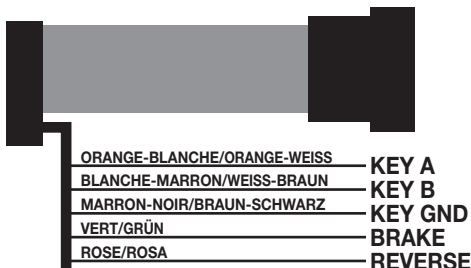

Correspondance couleur des câbles / Farb-Kombinationen

VM034 4/083

MARRON-NOIR/ BRAUN-SCHWARZ VERT / GRÜN
 ORANGE-BLANC / ORANGE-WEISS ROSE / ROSA
 MARRON-BLANC / BRAUN-WEISS GRIS / GRAU

Pour les schémas qui n'utilisent qu'un seul câble, brancher le câble MARRON-BLANC à Masse.

Bei den Verbindungs-Beispielen, die nur 1 Kabel vorsehen, muss das BRAUNE-SCHWARZ Kabel immer an die Masse angeschlossen werden.

Frein de stationnement / Handbremse
 Activation caméra de recul / Aktivierung der Rückfahr-Kamera

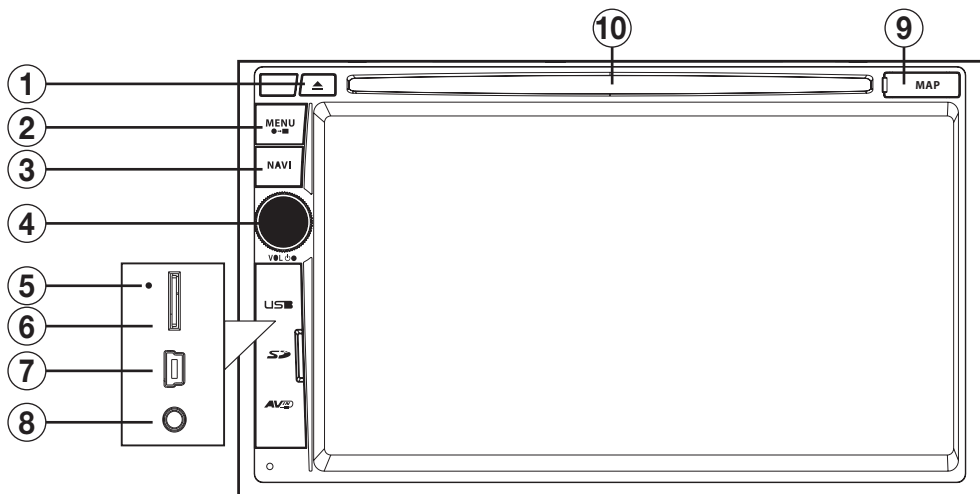

1. Expulsion disque
2. Menu principal
3. Navigation
4. Bouton allumage - Volume.
Pour éteindre, Appuyer pendant 2 secondes.
Pour mettre le volume à zéro, appuyer brièvement.
5. Touche Reset
6. Slot micro Carte SD multimédia
7. Porte USB avant
8. A/V AUX-IN 1
9. Slot Carte SD pour navigation
10. Fente insertion disque

1. CD-Auswurf
2. MENÜ – zurück zum Haupt-Menü
3. Navigations
4. Drehknopf für Einschalten / Lautstärke
Um AUSZUSCHALTEN, Knopf 2 Sekunden lang drücken.
Das AUDIO ganz STUMMSCHALTEN: Knopf nur kurz drücken.
5. Reset-Taste
6. Öffnung für Multimedia-Micro-SD
7. Micro USB port vordere
8. A/V AUX-IN 1
9. Öffnung für Navigations-Mikro-SD
10. CD-Eingabe

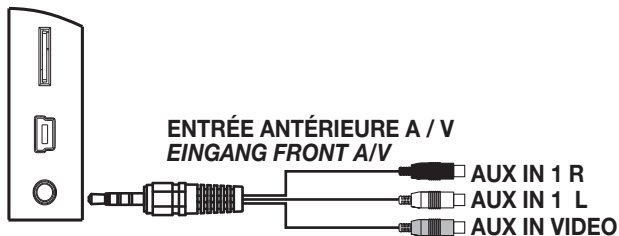

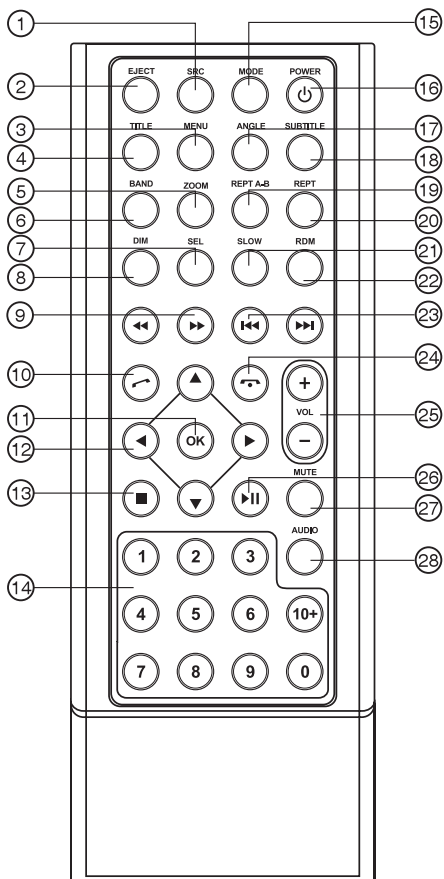

- 1. **SRC** Change source
- 2. **EJECT** Expulsion disque
- 3. **MENU** Menu principal DVD
- 4. **TITLE** Entrez dans le menu de titre du disque
- 5. **ZOOM** Zoom en modalité DVD
- 6. **BAND** Bande radio
- 7. **EQ** Egaliseur
- 8. **DIM** Dimmer
- 9. **◀▶** Avance rapide / Retour rapide
- 10. **☎** Lance/Reçoit l'appel Bluetooth
- 11. **OK** Confirme
- 12. **◀▶▲▼** Déplace le curseur dans le menu
- 13. **■** Arrêter la reproduction
- 14. Clavier numérique
- 15. **MODE** Passer au menu source et vice versa
- 16. **POWER** Allumage/Extinction
- 17. **ANGLE** Sélection angle de vision DVD
- 18. **SUBTITLE** Sous-titres DVD
- 19. **REPT A-B** Cycle de reproduction A-B
- 20. **REPT** Répète chapitre
- 21. **SLOW** Reproduction au ralenti
- 22. **RDM** Reproduction casuelle
- 23. **◀◀▶▶** Trace ou chapitre Précédent / Suivant
- 24. **☎** Recherche automatique stations
- 25. **VOL** Décroche/Refuse l'appel Bluetooth
- 26. **▶/||** Volume +/-
- 27. **MUTE** Lance/Interrompt la reproduction
- 28. **AUDIO** Active/Désactive volume
- Langue audio DVD

- 1. **SRC** Wahl der Quelle
- 2. **EJECT** CD-Auswurf
- 3. **MENU** DVD-MENÜ
- 4. **TITLE** DVD-Titel
- 5. **ZOOM** Zoom im DVD-Modus
- 6. **BAND** Radio-Frequenzband
- 7. **EQ** Equalizer
- 8. **DIM** Dimmer
- 9. **◀▶** Schnell Vorwärts / Rückwärts
- 10. **☎** Anruf starten/empfangen
- 11. **OK** Bestätigung
- 12. **◀▶▲▼** Läufer im Menü verwenden
- 13. **■** Wiedergabe Unterbrechen
- 14. Nummerntasten
- 15. **MODE** Haupt-Menü betreten
- 16. **POWER** Ein / Ausschalten
- 17. **ANGLE** DVD-Winkel
- 18. **SUBTITLE** DVD-Untertite

- 19. **REPT A-B** Wiederholung A-B
- 20. **REPT** Wiederholung Kapitel
- 21. **SLOW** Zeitlupen-Wiedergabe
- 22. **RDM** Wahllose-Wiedergabe
- 23. **◀◀▶▶** Stück/Kapitel davor/danach
- 24. **☎** Autom. Sender-Suche
- 25. **VOL** Anruf beenden/zurückweisen
- 26. **▶/||** Lautstärke +/-
- 27. **MUTE** Start/Interrupt playback
- 28. **AUDIO** Audio-Stummschalten
- DVD-Audio-Sprache



À l'allumage de l'autoradio, le MENU principal apparaît.
Avec les icônes sur l'écran on sélectionne la source ou la fonction désirée.

☰ Va au Menu suivant

Beim Einschalten des Geräts erscheint das Haupt-MENÜ.

Mit den Ikonen auf dem Bildschirm wählt man die gewünschte Quelle und Funktionen.

☰ Zum nächsten Menü übergehen

✕ Retourne au Menu principale.

✕ Zurück zum vorhergehenden Menü



Appuyer l'icône Setup sur le panneau du menu principal pour modifier les réglages suivants: Généraux, Vidéo, Son, Date Et Heure, Volume Sources.Dvd.

Auf dem Hauptmenü, die Ikone Setup wählen, um folgende Einstellungen zu ändern: Allgemein, Video, Klang, Datum und Uhrzeit, Quellen-Lautstärke, DVD.



REGLAGES GENERAUX

- LANGUAGE Sélection langue du système
- RADIO AREA Configure la zone d'appartenance pour réception radio
- BEEP Active/Désactive le son des touches
- CALIBRATION
- WALLPAPER Change fond d'écran dans le menu
- GPS PATH configure fichier d'exécution de la navigation. Insérer la mappe de navigation iGo NV987 Europe ou NV956 France et sélectionner MobileNavigator.exe
- TFT SETTINGS ON-OFF-Manual

ALLGEMEIN-EINSTELLUNGEN

- LANGUAGE Wahl der System-Sprache
- RADIO AREA Bereifendes Radio-Empfangs-Gebiet eingeben
- BEEP Tasten-Ton Aktivieren/Deaktivieren
- KALIBRIERUNG
- WALLPAPER Menü-Hintergrund wählen
- GPS PATH Navigations-Executive-File einstellen. Navigations-Karten iGo eingeben, NV987Europa. Dann MobileNavigator.exe wählen.
- TFT SETTINGS ON-OFF-Manual

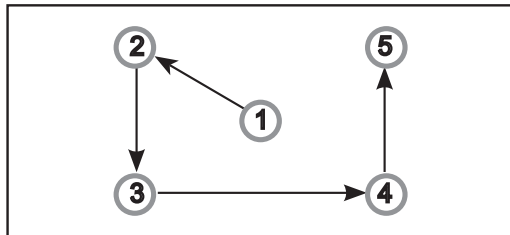

CALIBRATION TOUCH SCREEN

- Appuyez sur la séquence de l'écran et les numéros suivants

KALIBRIERUNG TOUCH SCREEN

- Berühren Sie den Bildschirm und folgende Zahlen Folge.



REGLAGE DATE ET HEURE

- Se placer sur le paramètre à modifier et faire les changements.

EINSTELLUNG VON DATUM / UHRZEIT

- Auf die gewünschte Position gehen und die notwendigen Daten abändern.



REGLAGES AUDIO

- SUBWOOFER FILTER Règle la coupure de fréquence subwoofer 80Hz/120Hz/160Hz.
- LOUD Active/Désactive l'exaltation des basse et hautes fréquences.
- REVERSE MUTE Active/Désactive fonction "son inversé".

AUDIO-EINSTELLUNGEN

- SUBWOOFER FILTER Subwoofer-Trennfrequenz eingeben 80Hz/120Hz/160Hz.
- LOUD Hervorhebung der Tief- oder Hochfrequenzen Aktivieren/Deaktivieren.
- REVERSE MUTE Funktion "Klang-Umkehrung" Aktivieren/Deaktivieren.



REGLAGES VIDEO

- BACKVIEW MIRROR Active/Désactive la vision à miroir de l'entrée caméra de recul
- BRIGHTNESS SETUP configure la luminosité de l'écran
- PARKING Active/Désactive la vision en mouvement des films

VIDEO-EINSTELLUNGEN

- BACKVIEW MIRROR Mirror-Ansicht (Spiegelbild) am Rückfahrkamera-Eingang Aktivieren/Deaktivieren.
- BRIGHTNESS SETUP Bildschirm-Helligkeit einstellen.
- PARKING Video-Freischaltung Aktivieren/Deaktivieren.



REGLAGES DISQUE

- SET PASSWORD Configurer pour activer les restrictions vidéo. Mot de passe d'origine 0000.
- RATING LEVEL Sélection le niveau de restriction entre
- DVD AUDIO Sélection la langue audio des DVD.
- DVD SUBTITLE Sélectionne la langue des sous-titres des DVD.
- DVD MENU Sélectionne la langue dans les menus des DVD.
- ASPECT RATIO Sélection aspect format vidéo entre 4:3PS - 4:3LB - 16:9.

CD-EINSTELLUNGEN

- SET PASSWORD Video-Jugendschutz einstellen und aktivieren. Fabrik-Passwort 0000.
- RATING LEVEL Jugendschutz-Stufe wählen
- DVD AUDIO DVD-Audio-Sprache wählen.
- DVD SUBTITLE DVD-Untertitel-Sprache wählen.
- DVD MENU DVD-Menü-Sprache wählen.
- ASPECT RATIO Video-Format wählen 4:3PS - 4:3LB - 16:9.



REGLAGES VOLUME

On peut régler le volume de chaque source afin d'éviter des écarts d'intensité durant le passage d'une source à une autre.

LAUTSTÄRKE-REGELUNG

Die Lautstärke läßt sich für jede einzelne Quelle spezifisch einstellen. Abrupte Niveau-Unterschiede werden dadurch vermieden. Betreffende Quelle wählen und gewünschte Lautstärke einstellen.



RESET REGLAGES D'ORIGINE

- RESET: FACTORY - VOLUME - VIDEO
- Remet tous les réglages aux valeurs d'origine.

RESET FABRIK-EINSTELLUNGEN

- RESET: FACTORY - VOLUME - VIDEO
- Alle Fabrik-Einstellungen wieder aufnehmen.



FONCTIONS RADIO

- Retourne au menu principal.
- LOCAL/DISTANCE** Type de fréquence.
- FM/AM** Bande.
- Passe à d'autres fonctions.
- Recherche automatique stations/ Revient.
- Numérisation et stockage automatique principales stations de radio.
- Recherche automatique stations / Avance.
- Change bande radio AM/FM.

RADIO-FUNKTIONEN

- Zurück zum Hauptmenü.
- LOCAL/DISTANCE** Frequenz-Typ.
- FM/AM** Frequenz-Band.
- Weitere Funktionen.
- Autom. Sender-Suche / Rückwärts.
- Scannen und automatische Speicherung Hauptradiostationen .
- Autom. Sender-Suche / Vorwärts.
- Frequenz-Band wählen AM/FM.



ALTRE FUNZIONI RADIO

- RDS options
- Mémoire station radio.
- Programme la réception radio LOCAL/DISTANCE
- Programme la fréquence radio manuelle.
- Egaliseur.

OTHER RADIO-FUNCTIONS

- RDS Optionen. Radio-Sender einspeichern.
- Radio-Empfang einstellen LOCAL/DISTANCE
- Radio-Frequenz manuell einstellen.
- Equalizer.

FUNZIONI RADIO RDS

- RDS Active/Désactive la fonction RDS.
- AF Recherche station alternative.
- TA Active/Désactive les informations sur la circulation.

RADIO FUNCTIONS - RDS

- RDS Aktivierung/Deaktivierung der RDS-Funktion
- AF Suche Alternativ-Sender
- TA Aktivierung/Deaktivierung der Verkehrs-Informationen.



EGALISEUR - LOUDNESS

• Appuyer l'icône  pour modifier les réglages d'origine. A travers les icônes, on peut sélectionner 8 modalités différentes d'équilibrage pré-réglées: USER-FLAT-POP-ROCK-CLASSIC JAZZ-TECHNO-OPTIMAL.

L'icône  reporte sur OPTIMAL

• LOUD Active/Désactive l'exaltation des basses fréquences.

EQUALIZER - LOUDNESS

• Auf die Ikone  drücken, um die Fabrik-Einstellungen abzuändern. Anhand der Ikonen lassen sich 8 verschiedene Equalizer-Modalitäten wählen: USER-FLAT-POP-ROCK-CLASSIC-JAZZ-TECHNO-OPTIMAL.

Die Ikone  führt zurück zum OPTIMAL.

• LOUD Tief-Frequenzen-Unterstreichung aktivieren/deaktivieren.

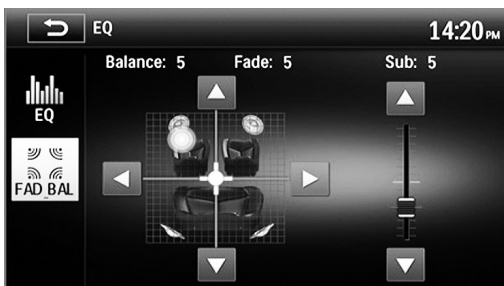

FADER - EQUILIBRAGE - SUB WOOFER

•  Appuyer pour accéder aux réglages.

Utiliser les flèches que vous trouvez sur l'écran pour les réglages du FADER, de l'ÉQUILIBRAGE et du SUB W.

FADER - BALANCE - SUB WOOFER

•  Drücken, um die Funktionen zu betreten.

Pfeiltasten auf dem Bildschirm verwenden, um FADER, BALANCE und SUBWOOFER einzustellen.



FONCTIONS DVD

En appuyant l'écran tactile pendant la reproduction d'un DVD, le menu fonctions apparaît. Lancer la reproduction et valider avec la touche OK de la télécommande ou appuyer sur l'écran, au point indiqué par le DVD.

- EQ Egaliseur
- Trace/chapitre précédent ou suivant.
- Commence ou met en pause la reproduction.
- Passe au menu élargi.
- Sélectionne trace ou chapitre à reproduire.
- Retourne au menu principal.

DVD-FUNKTIONEN

Drückt man, während der DVD-Wiedergabe, auf den Touch-screen, erscheint das Funktions-Menü. Wiedergabe starten, durch OK-Taste der Fernbedienung oder durch Antasten des Bildschirms, in der auf DVD angegebenen Position.

- EQ Equalizer
- Stück/Kapitel davor / danach.
- Wiedergabe Starten / Unterbrechen
- Zum ausgedehnten Menü
- Stück / Kapitel zur Wiedergabe wählen.
- Zurück zum Hauptmenü.

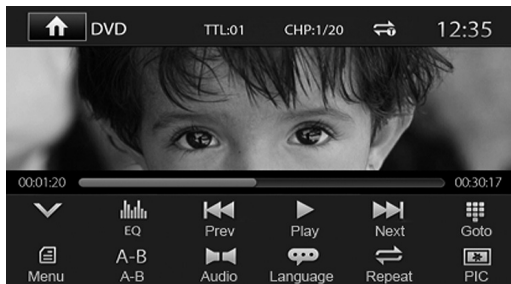

FONCTIONS DVD

- MENÜ Retourne au menu précédent.
- A-B Répétition du point A au point B.
- AUDIO Change la langue audio du DVD.
- LANGUAGE Change la langue des sous-titres.
- REPEAT programme répétition titre /trace/chapitre/dossier.
- PIC Modifie les réglages de l'écran.
- Retourne au menu précédent.

DVD-FUNKTIONEN

- MENÜ Zurück zum vorhergehenden Menü
- A-B Wiederhole von A bis B.
- AUDIO DVD-Audio-Sprache wählen.
- LANGUAGE Untertitel-Sprache wählen.
- REPEAT Wiederhole Titel/Stück/Kapitel/Ordner
- PICBildschirm-Einstellungen ändern.
- Zurück zum vorhergehenden Menü.



REGLAGES ECRAN

Se déplacer avec les touches pour se positionner sur le réglage à faire.

BILDSCHIRM-EINSTELLUNGEN

verwenden, um auf die gewünschten Einstell-Funktionen zu gehen.

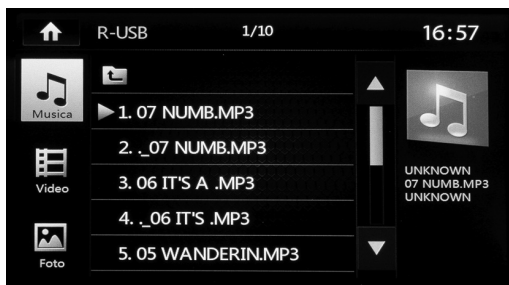

FONCTIONS USB/SD CARD

Lorsqu'un support USB/SD est inséré, le contenu est visible sur l'écran.

Si le support contient des chansons, la reproduction est automatique.

Sélectionner le type de fichier à reproduire à travers l'icône correspondante.





-  MUSIQUE
-  VIDEO
-  IMAGES
-  TOUS LES FICHIERS

USB/SD-FUNKTIONEN

Bei Eingeben einer USB-SD, wird der jeweilige Inhalt auf dem Bildschirm ausgewiesen.





Liegen Musikstücke vor, dann startet die Wiedergabe ganz automatisch.

Auf die entsprechende Ikone gehen, um die gewünschte Datei abzuspielen.





-  MUSIK
-  VIDEO
-  BILDER
-  ALLE DATEIEN



REPRODUCTION MUSIQUE



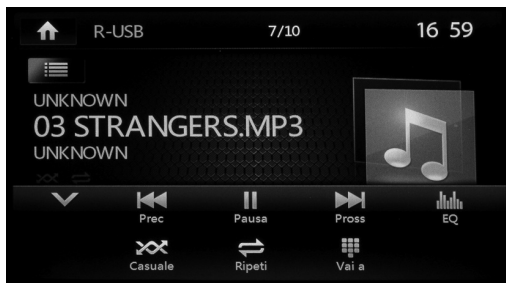

-  Menu Entier
-  Retourne à la liste des fichiers.
-  Lance/Interrompt la reproduction.
-  Trace suivante/précédente.
-  EQ Egaliseur.

MUSIK-WIEDERGABE





-  Menü-Ausweitung
-  Zurück zur Dateien-Liste.
-  Wiedergabe starten / unterbrechen.
-  Stück danach / davor.
-  EQ Equalizer



REPRODUCTION MUSIQUE

-  REPEAT Répète trace/dossier/disque.
-  SHUFFLE Reproduction casuelle.
-  GOTO Insère le numéro de la trace à reproduire.
-  Réassemble le menu.

MUSIK-WIEDERGABE

-  REPEAT Wiederhole Stück/Ordner/CD.
-  SHUFFLE Wahllose Wiedergabe.
-  GOTO Stück-Nummer zur Wiedergabe angeben.
-  Menü kompaktieren.

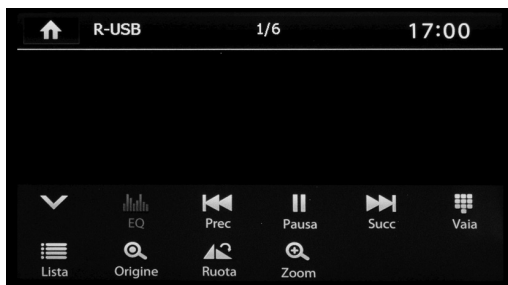
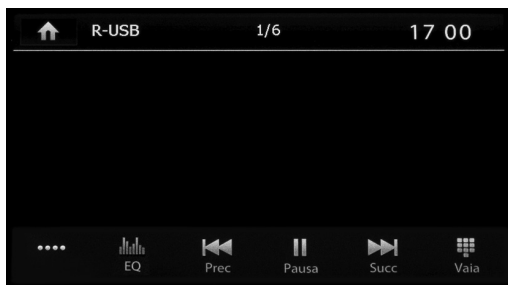

REPRODUCTION DES IMAGES

Sélectionner le fichier désiré pour visualiser l'image. Pour faire apparaître le menu, appuyer la partie inférieure de l'écran.

•••• Pour passer au second menu.

EQ Egaliseur.

Pour image précédent ou successif.

Pour lancer ou interrompre la reproduction.

Pour insérer le numéro de la trace à reproduire.

BILD-WIEDERGABE

Bild erscheint, nachdem die gewünschte Datei gewählt wurde. Den unteren Bildschirm-Rand antasten, um das Menü erscheinen zu lassen.

•••• Sprung zum 2. Menü.

EQ Equalizer.

Stück/Kapitel davor/danach.

Wiedergabe starten / stoppen.

Bild zur Wiedergabe wählen.

REPRODUCTION DES IMAGES

Pour retourner au premier menu.

Revenir à la liste des fichiers.

Au début

Pour agrandir l'image (Zoom).

Pour tourner l'image.

BILD-WIEDERGABE

Zurück zum 1. Menü.

Zurück zur Dateien-Liste.

Zu Beginn

Bild-Vergrößerung (Zoom)..

Bild drehen.

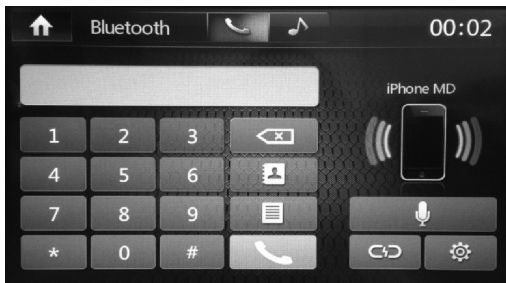

PARAMETRAGE TELEPHONE

Il est possible paramétrer jusqu'à 5 téléphones.

Recherche à partir du téléphone:

- Activer la fonction bluetooth sur le téléphone et rechercher les nouveaux dispositifs.
 - Sélectionner VM034 dans la liste des dispositifs, Insérer le mot de passe 0000 quand demandé.
- Lorsque le paramétrage est fait, le nom du téléphone apparaît. Activer dans les réglages bluetooth du téléphone la connexion automatique du dispositif VM034.

Recherche à partir du VM034:

Appuyer l'icône et sélectionner le téléphone à paramétrer une fois que la recherche est terminée. Taper le code PIN 0000 sur le téléphone. Une fois que le paramétrage est fait, le nom du téléphone apparaît. Activer dans les réglages bluetooth du téléphone la connexion automatique du dispositif VM034.

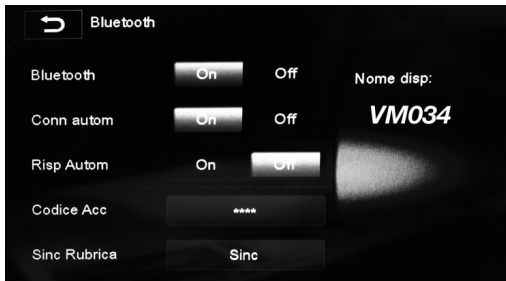

SYNCHRONISATION DU REPERTOIRE

Appuyer pour accéder aux réglages. Sélectionner SINC. Le répertoire du téléphone sera automatiquement téléchargé dans la mémoire de l'autoradio. Le temps de l'opération vari en fonction du nombre des contacts.

MOBIL-TELEFON KOPPELUNG

Möglichkeit, bis max. 5 Mobil-Telefone zu koppeln.

Suche mittels Telefon:

- Auf dem Mobil-Telefon, Bluetooth-Funktion aktivieren. Dann neue Vorrichtungen suchen.
- Aus der betreffenden Liste, die Vorrichtung VM034 wählen. Auf Anfrage, das Passwort 0000 eingeben. Sobald die Koppelung erfolgt ist, erscheint der Name des Mobil-Telefons. Innerhalb der Bluetooth-Einstellungen des Mobil-Telefons, die automatische Verbindung des VM034 aktivieren..

Suche mittels VM034:

Auf die Ikone drücken, anzukoppendes Mobil-Telefon suchen und bestätigen. PIN 0000 auf dem Mobil-Telefon eingeben. Sobald die Koppelung erfolgt ist, erscheint der Name des Mobil-Telefons. Auf dem Mobil-Telefon, in die Bluetooth-Einstellungen gehen und die autom. Verbindung zum VM034 aktivieren.

ÜBERNAHME DES TELEFON-REGISTERS

Taste drücken, um zu den Einstellungen zu gelangen. SINC (Telefon-Register) wählen. Das Telefon-Register wird somit automatisch in das Autoradio eingespeichert. Die dazu in Anspruch genommene Zeit richtet sich nach der Anzahl der vorhandenen Telefon-Nummern.



EFFECTUER UN APPEL

- Sélectionner Bluetooth à partir du menu principal.
- appuyer une des icônes présentes sur l'écran pour appeler à partir d'une des listes. [☑] Appels perdus-Appels reçus-Appels émis-Répertoire téléphonique (il doit être synchronisé). [☑] Appel à partir du clavier numérique. Appuyer [☑] l'icône pour lancer l'appel. Autrement, taper le numéro à appeler directement sur le clavier numérique que vous trouvez sur l'écran.

ANRUF STARTEN

- Aus dem Haupt.Menü, Bluetooth wählen.
- Die gewünschte Ikone auf dem Bildschirm anklicken, um aus der betreffenden Telefonliste eine Nummer zu wählen. [☑] Verpasste Anrufe-Erhaltene Anrufe-Gestartete Anrufe-Telefon-Liste (diese muss man vorher synchronisiert haben) - [☑] Anruf starten, durch Nummern-Tasten. Ikone [☑] drücken, um Anruf zu starten. Die Telefon-Nummer kann man auch direkt, mittels Nummern-Tastatur, auf dem Bildschirm eingeben.

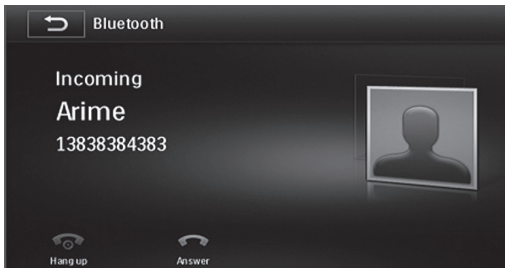

RECEVOIR UN APPEL

A l'entrée d'un appel, l'écran va en modalité bluetooth en visualisant le numéro de celui qui appelle, et le nom si le répertoire est synchronisé.

Appuyer [☑] pour répondre ou [☑] pour refuser l'appel.

ANRUF BEANTWORTEN

Sobald ein Anruf ansteht, schaltet der Bildschirm auf Bluetooth und zeigt die Rufnummer an, ggf. auch den Namen, wenn das Telefon-Register synchronisiert worden ist. Taste [☑] drücken, um den Anruf in Empfang zu nehmen. Oder [☑] um den Anruf zurückzuweisen.

REPRODUCTION MUSIQUE BLUETOOTH

Si le téléphone branché supporte le profil AD2P, c'est possible écouter les morceaux. Si le dispositif supporte AVRCP, les morceaux pourront être contrôlés directement à partir de l'écran tactile.

- [◀] / [▶] Chanson précédente / suivante.
- [⏮] Lance / interrompe la reproduction.
- [EQ] Equalizer

BLUETOOTH-MUSIK-WIEDERGABE

Soweit das gekoppelte Telefon AD2P-kompatibel ist, läßt sich dadurch Musik hören. Wenn es AVRCP-kompatibel ist, dann lassen sich die einzelnen Musikstücke direkt auf dem touch-Screen bedienen.

- [◀] / [▶] Stück davor / danach.
- [⏮] Wiedergabe Starten / Stoppen.
- [EQ] Equalizer



MODALITE SIRI SUPPORT APPLE COMPATIBLE

Siri permet d'utiliser la voix pour envoyer les messages, fixer les réunions, téléphoner et bien plus encore.

Il suffit d'appuyer l'icône [☑] sur l'écran et faire des demandes en parlant naturellement.

Il est en mesure de répondre à travers les haut-parleurs de la voiture.

KOMPATIBEL MIT SIRI FÜR APPLE

Durch Siri werden Kundgebungen, Versammlungen, Telefonate usw. durch vokale Anweisung fixiert.

Einfach auf die Ikone [☑] auf dem Bildschirm drücken und mit natürlicher Stimme die anfallenden Fragen formulieren. Siri ist in der Lage, durch die Wagen-Lautsprecher darauf zu antworten.



NAVIGATION

Code mappe: **EUROPE NV987 - EUROPE TRUCK NV957**

Le VM034 est compatible avec la navigation iGo 8 et iGo Primo.

Insérer la Carte SD dans la slot GPS.

Lancer le programme de navigation moyennant l'icône (Navigation) présente dans le menu principal. Suivre la notice d'utilisation de la navigation iGo incluse dans la Carte SD.

NAVIGATION

Navigation-Karten: EUROPA NV987 - EUROPE TRUCK NV957

Der VM034 ist kompatibel mit den Navigations-Systemen iGo 8 und iGo Primo.

SD-Karte in die GPS-Öffnung geben.

Navigations-Programma starten. Dazu die Navigations-Ikone aus dem Haupt-Menü verwenden.

Nun die iGo-Navigations-Anweisungen befolgen, die der SD-Karte beiliegen.

CAMERA DE RECU

C'est possible de brancher une caméra de recul à l'entrée prédisposée CAMERA (postérieure).

Le VM034 a la possibilité de visualiser automatiquement la caméra de recul en se branchant sur la lumière de marche arrière (Voir branchements pag. 20).

RÜCKFAHR-KAMERA

Anschluss-Möglichkeit einer Rückfahr-Kamera an den spezifischen KAMERA-Eingang (rückwärtig). *Der VM034 ist an den Rückwärtsgang-Lichtern angeschlossen (siehe Anschluss-Anweisungen auf Seite 20).*

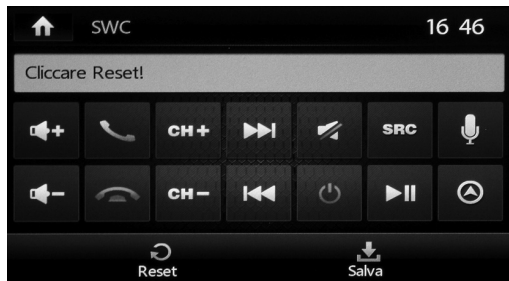

Appuyer l'icône  avant de commencer la programmation. Sélectionner l'icône correspondante à la commande à mémoriser sur le volant (Exp. Volume+)

Appuyer sur le volant la touche correspondante à la commande sélectionnée (volume+), répéter cette séquence jusqu'à la mémorisation de toutes les commandes présentes sur le volant.

A la fin de la programmation, appuyer  pour mémoriser (sauvegarder)

Erst die Ikone  drücken, dann mit der Programmierung beginnen.

Die Ikone der einzulernenden Lenkrad-Funktion (z.B. Volume +) drücken.

Die Lenkrad-Taste, entsprechend der gewählten Funktion (Volume +), drücken. Diese Sequenz auf jede einzelne Lenkrad-Funktion anwenden.

Am Ende der Programmierung angelangt, Taste  drücken, um Einzuspeichern.

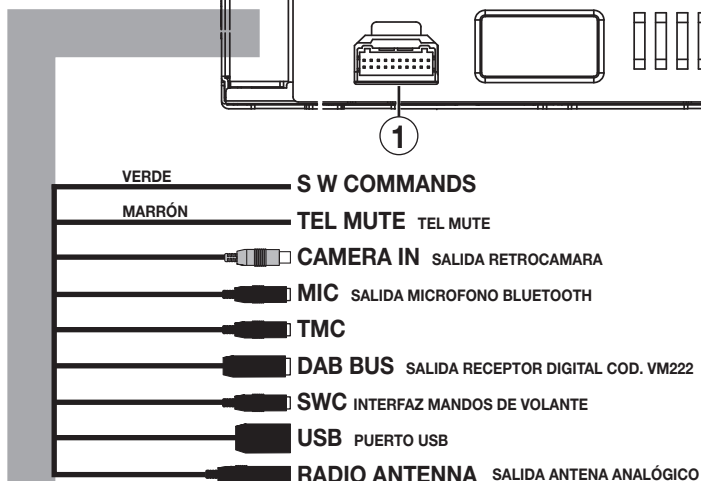
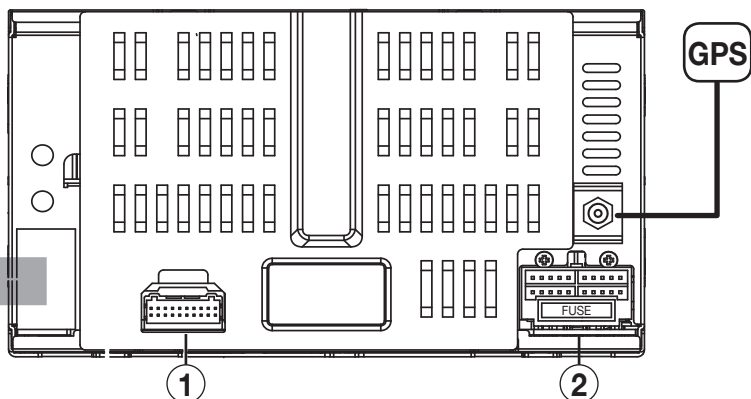

1 SALIDAS PRE-AMP

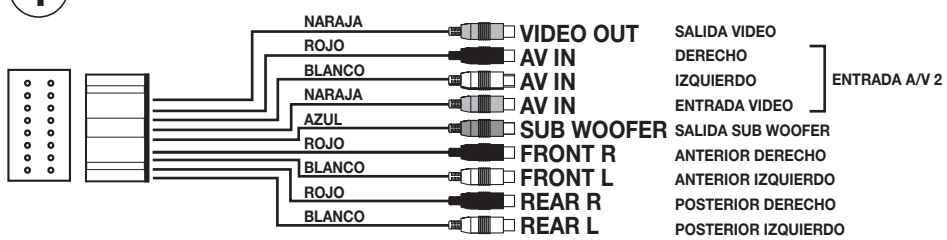

2 ISO-SALIDA ALTAVOCES-ALIMENTACION

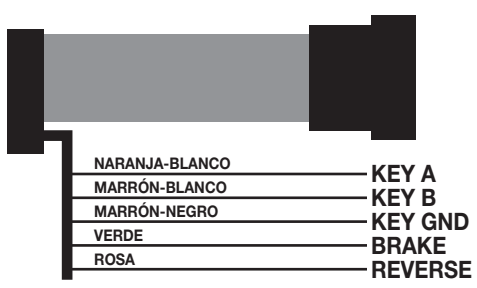

Para las conexiones al conector original del coche utilizar los esquemas presentes en el manual del usuario del interfaz 04083.

Correspondencia color cables

VM034

04083

MARRON-NEGRO	→VERDE
NARANJA-BLANCO	→ROSA
MARRON-BLANCO	→GRIS

Para los esquemas que solo utilizan un único cable es necesario conectar el cable MARRON-NEGRO a la masa del coche.

Freno de mano
Activación retro cámara

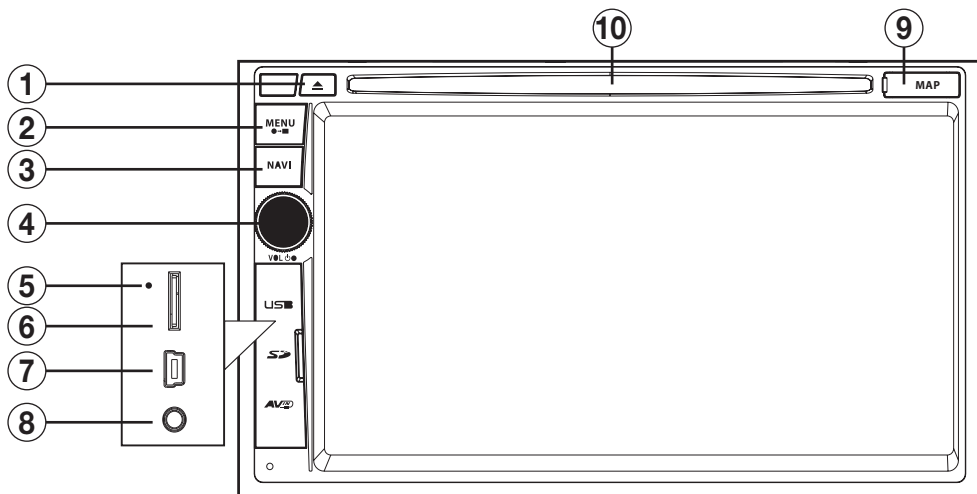

1. Expulsión disco
2. Menú principal
3. Navegación
4. Mando de encendido / volumen.
Para apagar tener presionado durante 2 segundos.
Para silenciar el audio presionar brevemente.
5. Tecla reset.
6. Ranura micro SD Card multimedia
7. Puerto micro USB anterior
8. A/V AUX-IN 1
9. Ranura Micro SD para cartografía de navegación.
10. Ranura disco.

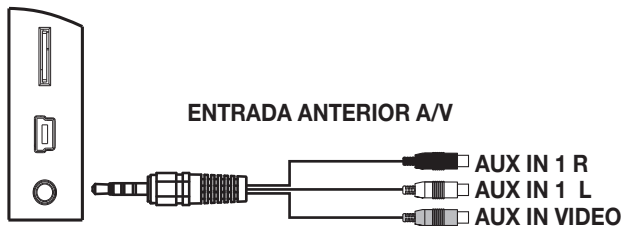

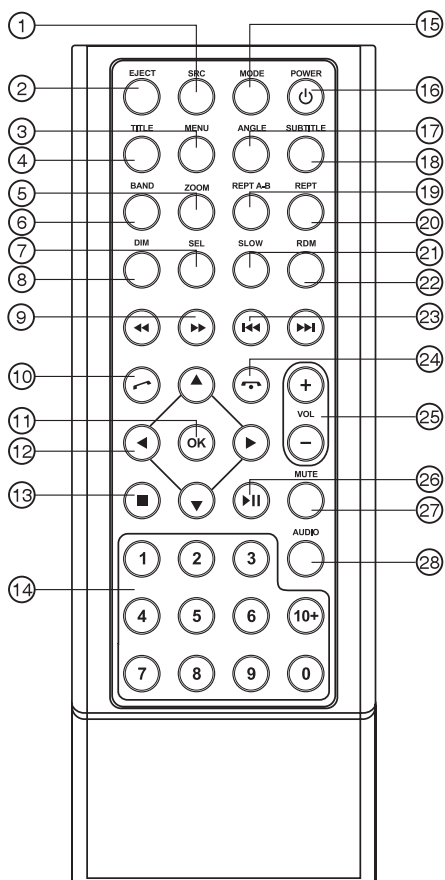

- 1. **SRC** Selecciona fuente
- 2. **EJECT** Expulsión disco
- 3. **MENU** MENU' DVD
- 4. **TITLE** Titulo DVD
- 5. **ZOOM** Zoom
- 6. **BAND** Banda radio
- 7. **EQ** Ecualizador
- 8. **DIM** Ajuste brillo pantalla
- 9. **◀▶** Adelante/Atrás rápido
- 10. **↶** Envía/recibe llamada Bluetooth
- 11. **OK** Envía
- 12. **◀▶▲▼** Menú cursor
- 13. **■** Stop Reproducción
- 14. **Teclado numérico**
- 15. **MODE** Cambio fuente
- 16. **POWER** Encendido/Apagado
- 17. **ANGLE** Angulo DVD
- 18. **SUBTITLE** Subtítulos DVD
- 19. **REPT A-B** Repetición A-B
- 20. **REPT** Repetición Capitulo
- 21. **SLOW** Reproducción lenta
- 22. **RDM** Reproducción aleatoria
- 23. **◀◀▶▶** Pista-capitulo precedente/siguiente
- 24. **↶** Búsqueda automática emisoras
- 25. **VOL** Volumen
- 26. **▶||** Inicia/Interrumpe reproducción
- 27. **MUTE** Silenciamiento audio
- 28. **AUDIO** Idioma audio DVD

MENU

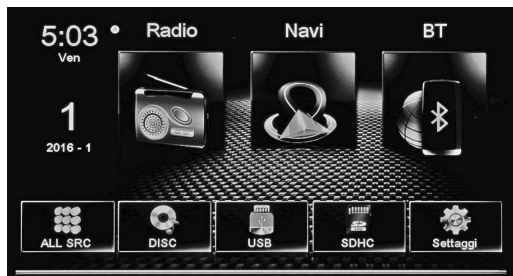

Al iniciar la radio del coche, aparece el menú principal. Con los iconos de la pantalla se selecciona la fuente o la función deseada.

✕ Vuelve al menú principal.

⋮ Siguiente menú



Presionar el icono Setup en la pantalla del menú principal para modificar los siguientes ajustes: Generales, Video, Sonido, Fecha Y Horario, Volumen Fuentes, Dvd, Reset.



CONFIGURACIÓN GENERAL

- LANGUAGE Selecciona idioma del Sistema
- RADIO AREA Configura área de pertenencia para la recepción de la radio
- BEEP Activa/Desactiva sonido teclado
- CALIBRACION
- WALLPAPER Cambia el fondo de pantalla en los menús
- GPS PATH Configura el archivo ejecutable de la navegación. Introducir el mapa de navegación iGo NV987 Europa y seleccionar MobileNavigator.exe
- TFT SETTING ON-OFF-Manual



CONFIGURACION FECHA Y HORA

- Posicionarse y efectuar los ajustes.

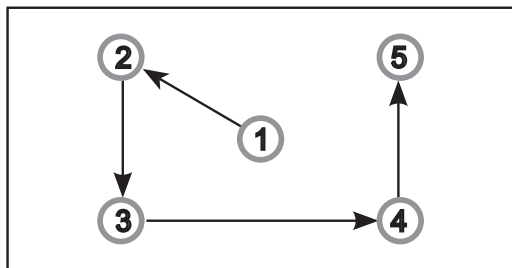

CALIBRACION TOUCH SCREEN

- La calibración se consigue tocando la pantalla según la pauta que se marca.



CONFIGURACIÓN AUDIO

- SUBWOOFER FILTER Ajusta el corte de frecuencia del subwoofer 80Hz/120Hz/160Hz.
- LOUD Activa/Desactiva exaltación de las bajas y altas frecuencias.
- REVERSE MUTE Activa/Desactiva función "sonido invertido".

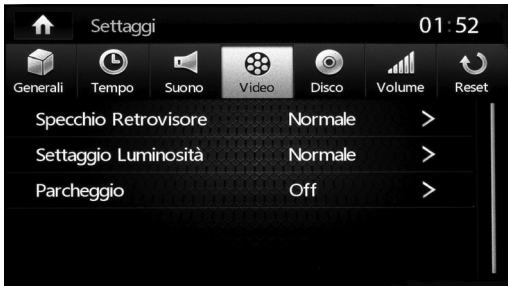

CONFIGURACIÓN VIDEO

- **BACKVIEW MIRROR** Activa/Desactiva la visión a espejo de la entrada de la retro-cámara.
- **BRIGHTNESS SETUP** Ajusta el brillo de la pantalla.
- **PARKING** Activa/Desactiva la visión en movimiento del video.



VOLUMEN FUENTES

- Es posible ajustar el volumen de cada fuente para evitar molestas subidas de intensidad de volumen entre una fuente y otra



CONFIGURACIÓN DISCO

- **SET PASSWORD** Ajustar para activar las restricciones de los videos. Contraseña de fábrica 0000.
- **RATING LEVEL** Selecciona el nivel de restricción entre
- **DVD AUDIO** Selecciona el idioma audio de los DVD.
- **DVD SUBTITLE** Selecciona el idioma de los subtítulos de los DVD.
- **DVD MENU** Selecciona el idioma en los menús de los DVD.
- **ASPECT RATIO** Selecciona aspecto formato video entre 4:3PS - 4:3LB - 16:9.



RESET AJUSTES DE FÁBRICA

- **RESET: FACTORY - VOLUMEN - VIDEO** Mediante esta función se establecen nuevamente los valores de fábrica.



FONCTIONS RADIO

- 🏠 Vuelve al menú principal.
- LOCAL/DISTANCE Tipo de frecuencia.
- FM/AM Banda.
- Pasa a las demás funciones.
- ⏪ Búsqueda automática emisoras / Atrás.
- 🔍 Escaneo y almacenamiento automático principales estaciones de radio.
- ⏩ Búsqueda automática emisoras / Adelante.
- 📶 Cambia banda radio AM/FM.



ALTRE FUNZIONI RADIO

- ⚙️ RDS Opciones.
- 📌 Memoriza emisora de radio.
- 📶 Ajusta la recepción radio LOCAL/DISTANCE,
- 📶 Ajusta la frecuencia radio manual.
- 📶 Ecualizador.



FUNZIONI RADIO RDS

- RDS (quando il servizio è disponibile).
- AF Búsqueda emisora alternativa.
- TA Activa/Desactiva las informaciones sobre el tráfico.



EQUALIZADOR - LOUDNESS

Presionar el icono para modificar los ajustes de fábrica. Mediante los iconos es posible seleccionar 8 diferentes modos de ecualización pre ajustados: USER-FLAT-POP ROCK-CLASSIC-JAZZ-TECHNO-OPTIMAL. En modo USER es posible ajustar los niveles de los agudos, medios y graves en las frecuencias deseadas. LPF - MPF - HPF. El icono se pone en OPTIMAL.

- LOUD Activa/Desactiva la exaltación de los graves.

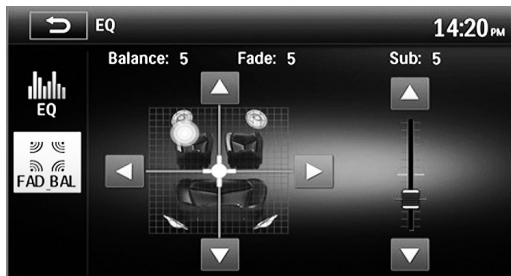

FADER - BALANCE - SUB WOOFER

- Presionar para acceder a los ajustes.

Utilizar las flechas presente en la pantalla para ejecutar los ajustes del FADER, del BALANCE y del SUB W.

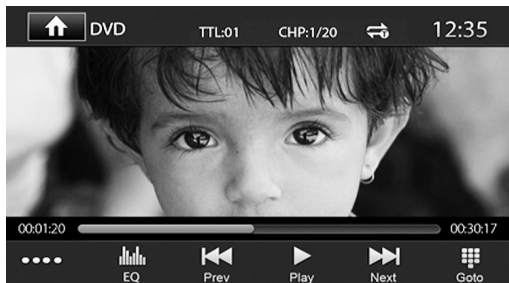

FUNCIONES DVD

Presionando la pantalla táctil con el DVD en reproducción aparece el menú funciones. Iniciar la reproducción confirmando con la tecla OK

Desde el mando a distancia o presionando en la pantalla en el punto indicado por el DVD.

EQ Ecualización

Pista/capítulo precedente o siguiente.

Inicia o pone en pausa la reproducción.

Pasa al menú extendido.

Selecciona pista o capítulo para reproducir.

Vuelve al menú principal.

CONFIGURACIÓN PANTALLA

Desplazarse con las teclas para posicionarse en los ajustes que se desean configurar.

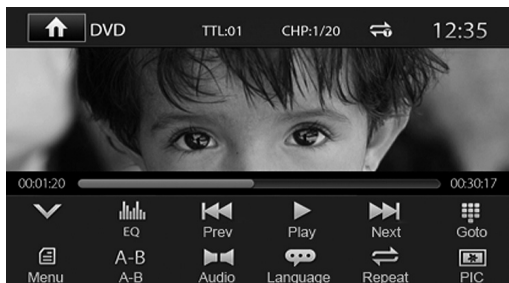

FUNCIONES DVD

MENÚ Vuelve al menú precedente.

A-B Repetición desde el punto A hasta el punto B.

AUDIO Cambia el idioma audio del DVD.

LANGUAGE Cambia el idioma de los subtítulos.

REPEAT configura la repetición títulos/pista/capítulo/carpeta.

PIC Modifica los ajustes de la pantalla.

Visualiza Menú extendido.

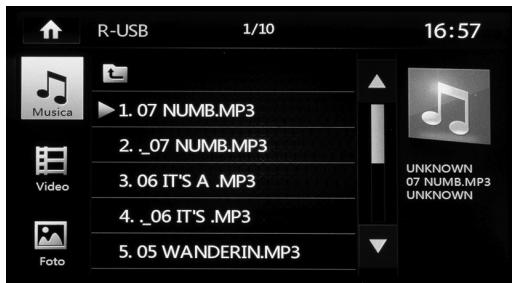

FUNCIONES USB/SDCARD

Introduciendo una USB/SD será visualizado el contenido en la pantalla. Si están presentes canciones la reproducción iniciará automáticamente. Seleccionar el tipo de archivo que se desea reproducir mediante el relativo icono. MUSICA VIDEO

IMAGENES TODOS LOS ARCHIVOS



REPRODUCCIÓN MUSICA

- Extiende el menú
- LIST Vuelve al listado de los archivos.
- Inicia/Interrompe la reproducción.
- Canción siguiente/precedente
- Ecuualizador.

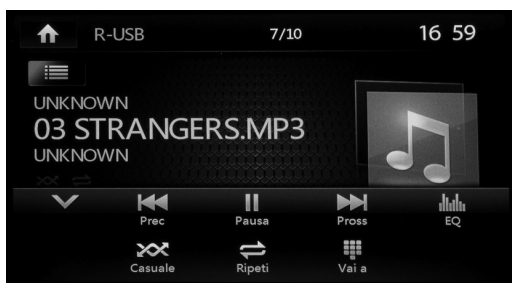

REPRODUCCIÓN MUSICA

- REPEAT Repite canción/carpeta/disco.
- SHUFFLE Reproducción aleatoria.
- GOTO Número de canción para reproducir.
- Re-compacta menú.



REPRODUCCION IMÁGENES

Seleccionar el archivo deseado para visualizar la imagen. Para que aparezca el menú presionar la parte inferior de la pantalla.

- Para pasar en el segundo menú.
- EQ Ecuualización.
- Imágenes precedentes o siguientes.
- Para iniciar o interrumpir la reproducción.
- Selecciona el número de la imagen.

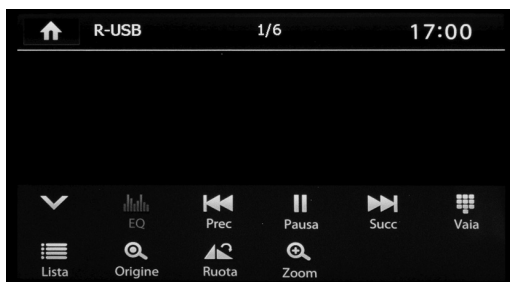

REPRODUCCION IMÁGENES

- Para volver al primer menú .
- Listado de reproducción.
- Al comienzo
- Para desanchar la imagen (zoom).
- Para mover la imagen.

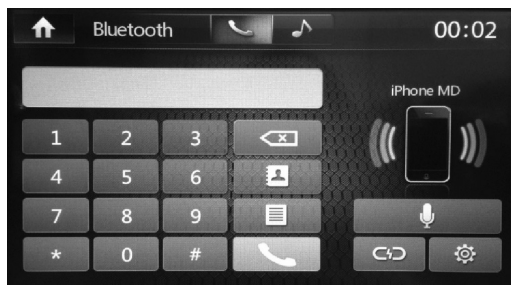
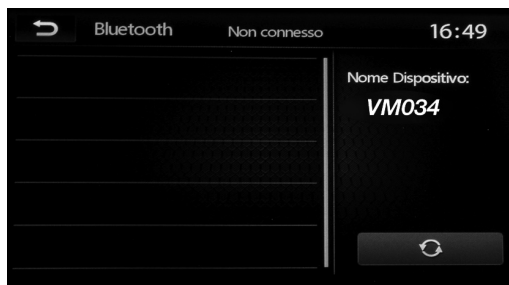

EMPAREJAMIENTO TELEFONO

Es posible acoplar hasta 5 teléfonos.

Búsqueda del teléfono:

- Activar la función bluetooth en el teléfono y buscar en nuevos dispositivos.
- Seleccionar VM034 en la lista dispositivos, Introducir la password 0000 cuando sea solicitada. Una vez acoplado aparecerá el nombre del teléfono. Activar en los ajustes bluetooth del teléfono la conexión automática del dispositivo VM034.

Búsqueda desde el VM034:

Presionar el icono  y seleccionar el teléfono que se desea acoplar una vez terminada la búsqueda. Digitar el código PIN 0000 en el teléfono. Una vez acoplado aparecerá el nombre del teléfono. Activar en los ajustes Bluetooth del teléfono la conexión automática del dispositivo VM034.

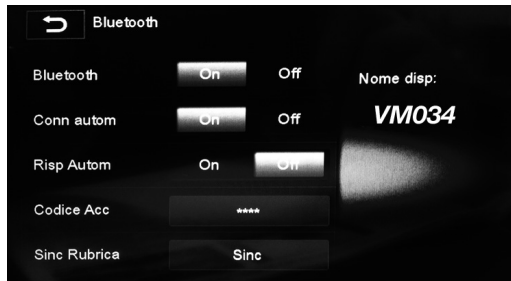

SINCRONIZACION CONTACTOS

Presionar  para acceder a los ajustes y seleccionar SINC. Automáticamente los contactos del teléfono serán descargados en la memoria del autorradio. El tiempo necesario para esta operación varía en base al número de contactos.



EFFECTUAR UNA LLAMADA

- Seleccionar Bluetooth desde el menú principal.
 - Presionar uno de los iconos presentes en la pantalla para llamar desde el listado.
 - ☒ Llamadas RECIBIDAS-PÉRDIDAS-EFFECTUADAS CONTACTOS TELEFÓNICO (Debe haber sido sincronizada con anterioridad).
 - ☒ Llamadas desde el teclado numérico.
- Presionar el icono  para iniciar una llamada. Diferentemente digitar el número que se desea llamar directamente mediante el teclado presente en la pantalla.



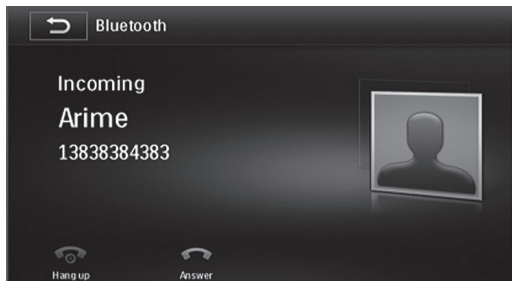

REPRODUCCION MUSICA BLUETOOTH

- Si el teléfono conectado soporta el perfil AD2P es posible escuchar los temas musicales. Si el dispositivo soporta AVRCP será posible controlar los temas musicales directamente desde la pantalla táctil.
- ⏪/⏩ Pista precedente/siguiente.
 - ⏸ Inicia/interrumpe la reproducción.
 - 🔊 EQ Ecuadorador.



RECIBIR UNA LLAMADA

- A la llegada de una llamada la pantalla pasa al modo bluetooth visualizando el número de la llamada entrante y el nombre si esta sincronizado en los contactos.
- Presionar  para contestar o  rechazar la llamada.



MODO' SIRI PARA APPLE COMPATIBLES

- Siri consiente utilizar la voz para enviar mensajes, fijar reuniones, llamar por teléfono y más cosas. Es suficiente presionar el icono  en la pantalla El icono en la pantalla y proporcionar preguntas hablando de forma natural. Está capacitado para contestar mediante los altavoces del coche.

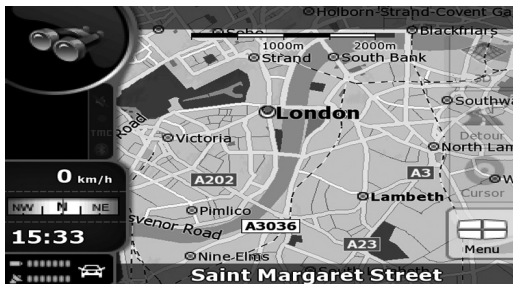

NAVIGACION

Código cartografía: **EUROPA NV987**

El VM034 es compatible con la navegación iGo 8 e iGo Primo.

Introducir la SD card en la ranura GPS.

Iniciar el programa de navegación mediante el icono (Navigation) presente en el menú principal.

Seguir el manual de la navegación iGo incluido en la sd card.





RETRO-CAMARA

Este aparato dispone de una entrada para retro-cámara que se encuentra en la parte trasera della radio (CAMERA) . (Ver conexiones pág.3-4); Después de haber instalado la retro-cámara tiene la posibilidad de visualizar automáticamente la parte trasera del coche en el momento que se introduce la marcha atrás.

Es posible además visualizar en cualquier momento la parte trasera mediante retro-cámara presionando el icono CAMERA en el menú principal.

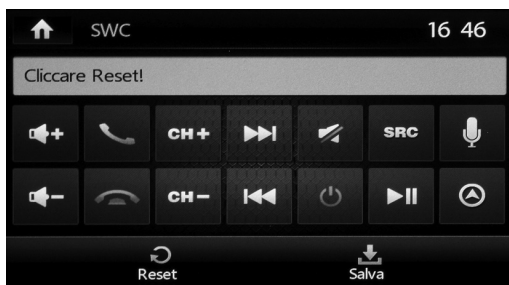
PROGRAMACION MANDOS DE VOLANTE EN EL AUTORADIO



Presionar el icono  antes de iniciar la programación. Seleccionar en la pantalla el icono relativo a la función que vamos a configurar con el mando de volante (ejemplo ----volumen +).

Pulsar la tecla en el volante que corresponde a la misma función seleccionada en la pantalla (volumen +). Es decir, antes seleccionamos la función en la pantalla y a continuación pulsamos la tecla correspondiente a la misma función en el volante. Repetir esta operación con todas las (funciones) presentes en el volante.

Terminada la programación presionar  para memorizar. Es decir, antes seleccionamos la función en la pantalla y a continuación pulsamos la tecla correspondiente a la misma función en el volante

CARATTERISTICHE TECNICHE • TECHNICAL FEATURES CARACTERISTIQUES TECHNIQUES • TECHNISCHE DATEN CARACTERISTICAS TECNICAS

- **Monitor 6,8" TFT/LCD WIDE ANTI-GLARE TOUCH SCREEN.**
- **Interfaccia Grafica Dinamica / Dynamic Graphic User Interface • Risoluzione / Resolution 800X480 pixel**
- **Schermo antiriflesso / Anti-glare screen • Illuminazione tasti 2 colori bianco-rosso / White-red 2 colours illumination keys**
- **Sistema colore / Colour System NTSC/PAL • Importa immagini sfondo / Customizable background**
- **8 Sfondi preimpostati / 8 Customizable background • Funzione DUAL ZONE Navigazione / DUAL ZONE Navigation**
- **Predisposizione TMC integrato / TMC ready (optional VM332)**
- **Ingresso / Input DAB+**
- **Funzioni visibili su schermo / On Screen Display functions (OSD)**
- **1 Slot Micro SD Card per Navigazione / For Navigation**
- **1 Slot Micro SD Card Multimedia Frontale / Front input**
- **1 Porta Mini-USB 2.0 su Frontale / USB port front input**
- **1 Porta USB posteriore con gestione separata / USB port rear input with separated control**
- **Equalizzatore 12 bande / 12 band equalizer**
- **Sintonizzatore Radio / Tuner FM-AM-RDS-EON PLL**
- **18 Stazioni memorizzabili in FM e 12 in AM / Memory for 18 FM and 12 AM stations**
- **Memorizzazione dell'ultima posizione / Last position memory function**
- **Vivavoce Bluetooth Microfono Esterno (Supporto iPhone5, A2DP, Gestione Rubrica) Handsfree with External Microphone (IPhone 5-A2dp Support-Phonebook Download)**
- **Tolleranza d'inclinazione ±30° / ±30° degrees inclination-tolerance**
- **Predisposizione Comandi Al Volante CAN-BUS / Steering Wheel Command ready**
- **Comandi Volante Resistivi Integrati / Resistive Steering Wheel Command Built In**
- **4+1 Uscite audio Pre-Amplificate / 4.1 Channels Line-Out**
- **1 Ingresso AV / 1 AV input**
- **2 Uscite video / 2 Video Outputs**
- **Telecomando Multifunzione / Full Function Wireless Remote Control**



DICHIARAZIONE DI CONFORMITÀ alle direttive 1999/5/EC R&TTE
DECLARATION OF CONFORMITY to the directives 1999/5/EC R&TTE



10R - 04 2673

IT Phonocar dichiara che il VM034 è conforme ai requisiti essenziali e a tutte le altre disposizioni pertinenti stabilite dalla direttiva 1999/5/CE.

GB Phonocar declares that this unit VM034 is in compliance with the essential requirements and other relevant provisions of Directive 1999/5/EC.

FR Phonocar déclare que l'appareil VM034 est conforme aux exigences essentielles et aux autres dispositions pertinentes de la directive 1999/5/EC.

D Phonocar erklärt, dass dieser VM034 in Übereinstimmung ist mit den grundlegenden Anforderungen und den anderen relevanten Vorschriften der Richtlinie 1999/5/EC.

E Phonocar declara que el VM034 cumple con los requisitos esenciales y cualesquiera otras disposiciones aplicables o exigibles de la Directiva 1999/5/EC.

EN 300 328 v.1.8.1: 2012 • EN 62479: 2010 • EN 60065: 2002+ A1: 2006+A11: 2008+A2: 2010+ A12: 2011 • EN 301 489-1 v.1.9.2: 2011
EN 301 489-17 v.2.2.1: 2012



Il prodotto non deve essere smaltito con i rifiuti domestici. Si ricorda che le **pile/accumulatori** devono essere rimosse dall'apparecchiatura prima che questa sia conferita come rifiuto. Per rimuovere le pile/ accumulatori fare riferimento alle specifiche e indicazioni del costruttore. L'utente dovrà, pertanto, conferire gratuitamente l'apparecchiatura e la pila giunta a fine vita agli idonei centri comunali di raccolta differenziata dei rifiuti elettrici ed elettronici, oppure riconsegnarle al rivenditore. L'adeguata raccolta differenziata contribuisce ad evitare possibili effetti negativi sull'ambiente e sulla salute e favorisce il reimpiego e/o riciclo dei materiali di cui essi sono composti. Per ulteriori informazioni consultare il sito www.phonocar.it

This product must NOT be treated as a domestic waste. Please remember that **batteries/chargers** must be extracted from the appliance before throwing the appliance away. How to extract batteries/chargers: please follow the manufacturer's specific instructions. The end-user is requested to carry the appliance and its related battery, with no cost, to the municipal waste-recycling-spots for electrical and electronic parts, or take them to the related Retailer shop. Recycling-spots help to avoid negative effects on the environment & health and promote the re-use and/or recycling of the various materials. For further information, please read homepage www.phonocar.it