



6,5" TFT/LCD 2 DIN NAVIGATION DVD RECEIVER

***FIAT Ducato • CITROEN Jumper
PEUGEOT Boxer***

SENZA AUTORADIO ORIGINALE E SENZA CAVO SOTTO CHIAVE +12 V NEL CONNETTORE
WITHOUT ORIGINAL CAR RADIO AND WITHOUT INJECTION KEY CABLE +12 V INTO CONNECTOR
MODELLI / MODELS 2006-2012-2016

CON AUTORADIO ORIGINALE / *WITH ORIGINAL CAR RADIO*
MODELLI / MODELS '06>'11

ITALIANO

ENGLISH

FRANÇAIS

DEUTSCH

ESPAÑOL

MANUALE ISTRUZIONI
INSTRUCTIONS MANUAL
NOTICE DE MONTAGE ET D'EMPLOI
GEBRAUCHSANWEISUNGEN
MANUAL DE INSTRUCCIONES

VM102

Precauzioni • Warnings • Précautions • Vorsicht • Precauciones

• Per l'installazione rivolgersi al personale tecnico qualificato. • Usare solo con impianto elettrico a 12V DC con negativo a massa. • Scollegare il terminale negativo della batteria del veicolo quando si effettuano le connessioni dell'apparecchio. • Quando si sostituisce il fusibile, utilizzarne uno con lo stesso valore di amperaggio. • Non aprire l'unità e non tentare di ripararla, consultare il proprio rivenditore o personale tecnico qualificato. • Assicurarsi che oggetti estranei non entrino all'interno dell'apparecchio, potrebbero causare malfunzionamenti, generare cortocircuiti elettrici o un'esposizione rischiosa ai raggi laser se presenti. • Accendere l'apparecchio solo quando la temperatura dell'abitacolo è nella norma. • Mantenere un volume di ascolto che permetta di udire i suoni provenienti dall'esterno del veicolo (clacson, sirene, etc...) • Non collegare alcun cavo in luoghi dove potrebbe ostacolare il funzionamento dei dispositivi di sicurezza dell'auto.

• Installation to be carried out by trained technical personnel • Make sure you have 12V DC, with negative-pole to mass • First disconnect negative-pole of the car-battery, then effect car-radio connections • When replacing fuse, always use fuse with same Ampere-value • Never open the unit, nor try to repair yourself. Always ask your Retailer or authorized technical staff • Make sure that no foreign objects fall into the unit, they would cause malfunctions, short-circuits or exposure to dangerous laser-rays • When switching-on, make sure that temperate inside passenger-compartment is at a normal level • Choose a listening-Volume which will allow you to hear external noises (car-horn, sirens etc.) • When placing the cables, keep away from all car security-devices.

• Se servir du personnel technique qualifié pour l'installation. • Utiliser uniquement dans des installations électriques à 12V DC avec négatif à masse. • Débrancher le terminal négatif de la batterie lorsqu'on fait les connexions de l'appareil. • Quand on remplace un fusible, se servir d'un autre ayant le même ampérage. • Ne pas ouvrir l'appareil pour essayer de le réparer, contacter votre revendeur ou un personnel technique qualifié • Eviter que des corps étrangers entrent dans l'appareil, car ils peuvent provoquer des mauvais fonctionnements, des courts circuits; éviter aussi l'exposition risquée aux rayons laser si présents. • Allumer l'appareil seulement lorsque la température interne du véhicule est dans la norme • Tenir le volume à un niveau permettant d'écouter les sons en provenance de l'extérieur du véhicule (Klaxon, sirène etc...)

• Ne brancher aucun câble dans des endroits pouvant causer les obstacles au fonctionnement des dispositifs de sécurité du véhicule.

• Die Installation muss durch technische Fachkräfte vorgenommen werden • Nur bei 12V DC verwenden, mit Negativ-Pol zur Masse • Erst den Negativ-Pol der Auto-Batterie abtrennen, dann die Radio-Anschlüsse herstellen • Beim Auswechseln, immer Sicherungen derselben Ampere-Stärke verwenden • Nie versuchen, das Gerät zu öffnen oder eigenhändig zu reparieren. Immer den Händler bzw. technische Fachkräfte zu Rate ziehen • Sicherstellen, dass keinerlei Fremdkörper in das Gerät eindringen können. Diese würden Betriebsstörungen, Kurzschlüsse oder die Entfaltung gefährlicher Laser-Strahlen verursachen • Gerät nur dann einschalten, wenn die Temperatur im Wagen-Innenraum auf normalem Niveau ist • Lautstärke so einstellen, dass externe Geräusche (Hupe, Sirenen etc.) noch hörbar sind • Kabel fernhalten von allen Sicherheits-Geräten des Wagens.

• Para la instalación, contactar exclusivamente con empresas especializadas y personal técnicamente calificados. • Usar solo en vehículos con alimentación de 12V DC y negativo a masa. • Desconectar el terminal negativo de la batería del vehículo cuando se efectúan las conexiones del aparato. • Cuando se sustituye el fusible, utilizar exclusivamente fusibles con el mismo amperaje. • No abrir la unidad y no tentar de repararla, consultar al revendedor o personal técnico calificado. • Asegurarse de que no entren objetos extraños en su interior, podrían causar malfuncionamientos, generar cortocircuitos eléctricos, además se corre el riesgo de una exposición muy perjudicial a los rayos laser, si están presente • Encender el aparato solo cuando la temperatura del habitáculo se haya normalizado. • Mantener un volumen de escucha tal que nos permita escuchar los sonidos del ambiente circunstante. (Claxon, sirenas) • No conectar ningún cable en lugares que podría obstacular el funcionamiento de los dispositivos de seguridad del coche.

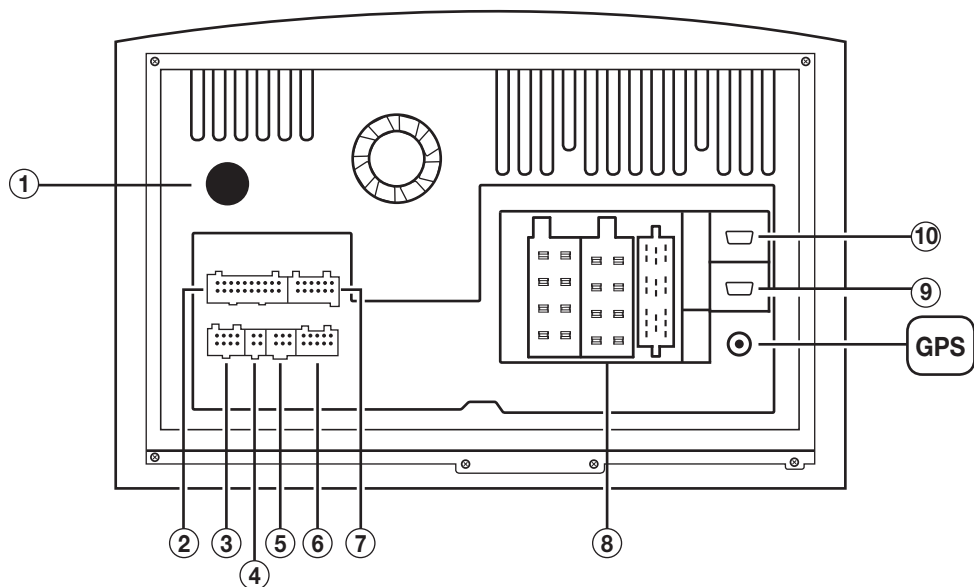

1. Antenna radio
2. Ingresso audio/video e TV
3. Alimentazione antenna +12V
4. Microfono Bluetooth
5. Connessioni retrocamera
6. Uscite DUAL ZONE
7. Uscite preamplificate
8. Ingresso ISO+Mini ISO
9. Porta USB
10. Porta USB

1. Radio aerial
2. Input Audio/Video and TV
3. Aerial Current Supply +12V
4. Bluetooth-Microphone
5. Rear-Camera Connection
6. DUAL ZONE-Exits
7. Pre-amplified Exits
8. ISO+Mini ISO Input
9. USB-port
10. USB-port

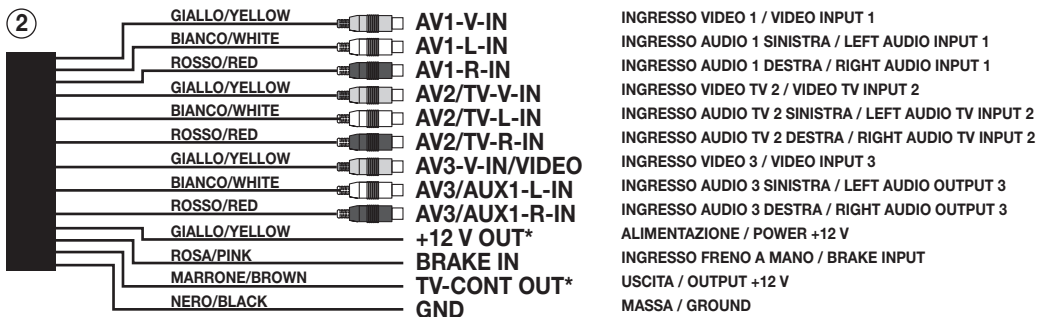

*TV-CONT OUT fornisce alimentazione a 5 V solo con autoradio accesa.

*+12 OUT fornisce alimentazione a 12 V solo con autoradio accesa.

*TV-CONT OUT 5V current-supply only when car-radio is switched-ON.

*+12 OUT 12V current-supply only when car-radio is switched-ON.

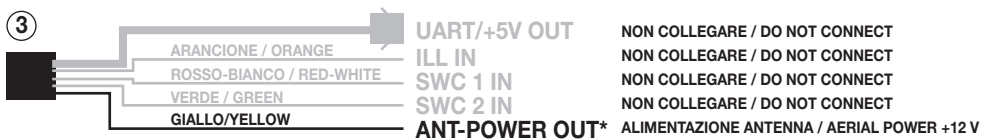

*ANT-POWER OUT fornisce alimentazione a 12 V solo quando si seleziona la sorgente radio.

*ANT-POWER OUT 12V current-supply only when Radio-Source is selected

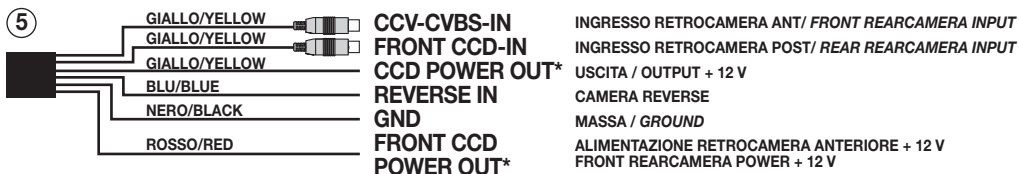

*CCD POWER OUT alimentazione +12 V solo all'innesto della retromarcia.

*FRONT CCD POWER OUT alimentazione +12 V alla camera frontale sempre attiva.

*CCD POWER OUT +12V current-supply only when Reverse-Gear is inserted.

*FRONT CCD POWER OUT +12V on front Camera always activated.

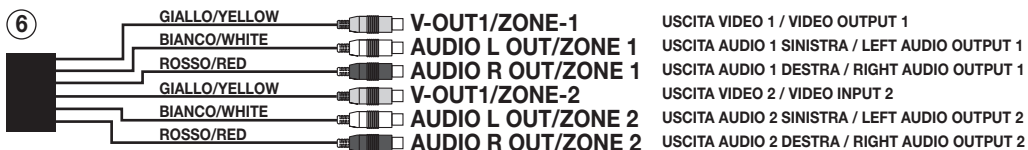

L'intensità dell'audio è fissa e non regolabile dai comandi dell'autoradio. Collegarsi a monitor esterni.
Audio-Intensity is fix and cannot be set through the radio-commands. Connect to external screens.

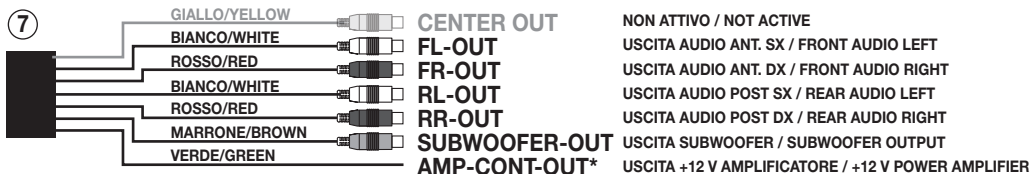

***AMP-CONT OUT** fornisce alimentazione a +12 V REMOTE all'amplificatore.

Il volume delle uscite preamplificate è regolabile dall'autoradio.

**AMP-CONT OUT +12V REMOTE current-supply to the amplifier.*

Volume of pre-amplified Exits can be set on the car-radio.



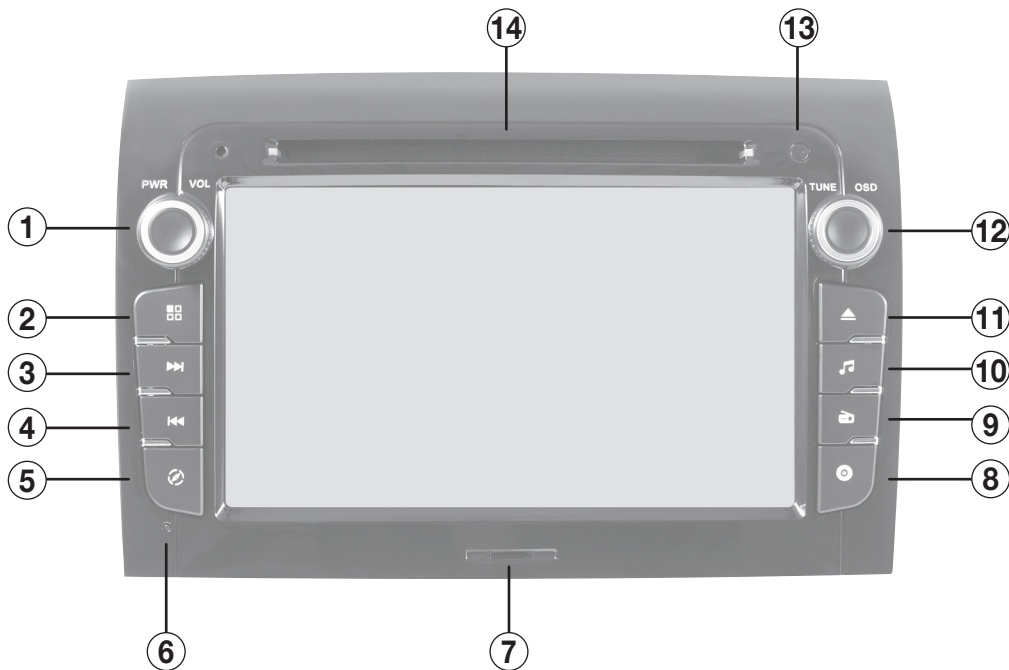

- 1. Accensione/Spegnimento/Volume/Silenza audio
- 2. Menù principale
- 3-4. Traccia precedente o successiva.
Seleziona frequenze radio memorizzate
- 5. Navigazione
- 6. Reset
- 7. Slot micro SD card per la navigazione
- 8. Seleziona sorgente CD/DVD
- 9. Radio
- 10. Musica
- 11. Espulsione disco
- 12. Sintonizzazione frequenze radio / Imp. audio
- 13. Sensore IR
- 14. Feritoia inserimento disco

- 1. On/Off - Volume - Mute audio
- 2. Main Menu
- 3-4. Next / Previous track
Select radio frequencies stored
- 5. Navigation
- 6. Reset
- 7. Slot for navigation-micro-SD
- 8. Select source CD/DVD
- 9. Radio
- 10. Music
- 11. Eject disc
- 12. Radio-Frequency-Research / Audio settings
- 13. IR-Sensor
- 14. Disc insertion slot



All'accensione dell'autoradio compare il MENU principale, premere l'icona corrispondente alla funzione desiderata.

When switching-on the car-radio, the Main Menu will appear. Now press icon related to the requested function.

E' possibile modificarle la posizione delle icone, sostituirle o cancellarle.

L'elenco completo delle applicazioni si trova premendo l'icona APPS.

Tenere premuto su di una icona qualsiasi fino a quando non compaiono delle linee sullo schermo.

- Per modificare la posizione tenere premuto su un'icona trascinandola nel punto desiderato.
- Per sostituire: premere sull'icona, compare una finestra con le voci DELETE, EDIT e DEFAULT. Selezionare DELETE per eliminare l'icona da sostituire, EDIT per scegliere la nuova funzione. DEFAULT Ripristina le icone come da impostazioni di fabbrica.

Premere una parte qualsiasi dello schermo al di fuori delle linee puntinate per tornare alla funzionalità menù principale.

It is possible to replace, or cancel or shift the icons into a different position.

A complete list of all applications will appear, by pressing the icon APPS.

Keep whatsoever icon pressed, until the screen will show lines.

- *Modify position: keep the related icon pressed and drag the icon into the requested new position.*
- *Replace: press the related icon, so that a box will appear with the options DELETE, EDIT, DEFAULT. Select DELETE, to cancel the icon. Then press EDIT, to choose new function.*

DEFAULT Re-establish the icons related to the Factory-settings.

Press the screen in any wanted position, but outside the area of the dotted lines, to return to Main Menu.



Premere l'icona APPS dal menù principale e poi OPTIONS per accedere al menù delle impostazioni.

*Press icon APPS from the Main Menu.
Then press OPTIONS, to enter the Settings-Menu.*



SKIN (INTERFACCIA GRAFICA)

LANGUAGE seleziona la lingua del sistema.
SKINS per cambiare l'aspetto grafico dei menù.
Per modificare lo sfondo premere l'icona BROWSE... in corrispondenza di Wallpaper.
DELETE cancella lo sfondo impostato.

SKIN (GRAPHICAL INTERFACE)

LANGUAGE Choose System-Language
SKINS Change graphical layout of the Menus.
To change screen-background, press icon BROWSE... next to Wallpaper.
DELETE cancel the selected background.



DATE/TIME

Selezionare il corretto fuso orario e premere l'icona Apply per conferma.
Premere l'icona Date/Time per regolare data e orario.

DATE/TIME

*Select the related Time-Zone. Confirm by pressing the icon Apply.
Press icon Date/Time, and set date / time.*

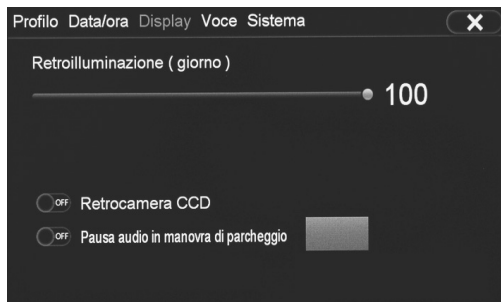

DISPLAY

Regola la luminosità dello schermo.
Attiva/Disattiva CCD CAMERA (se installata).
Attiva/Disattiva Pausa audio.

DISPLAY

*Set Screen-Brightness
Activate/Deactivate CCD CAMERA (if installed).
Activate/Deactivate Audio-Pause*

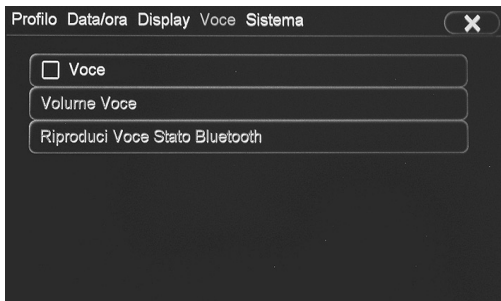

RICONOSCIMENTO VOCALE

Il dispositivo integra la funzione riconoscimento vocale. È possibile abilitare questa funzione selezionandola all'interno del menù OPZIONI. La lingua disponibile è esclusivamente INGLESE.

VOCAL RECOGNITION

The device is fit for Vocal-Recognition. To activate this function, enter OPTIONS-menu. This function works only in ENGLISH.

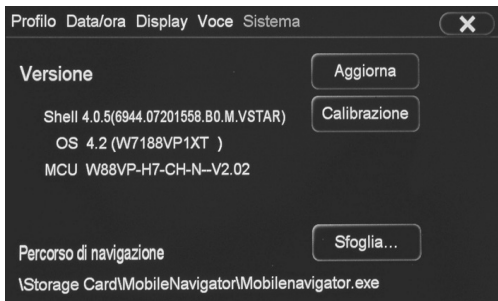

SYSTEM

Visualizza la versione attuale del software. UPDATE per effettuare un eventuale aggiornamento. CALIBRATION calibra lo schermo. Per effettuare l'operazione seguire le istruzioni a video. VEHICLE SETTING permette di accedere alle regolazioni di alcune funzioni del veicolo, come sedili riscaldabili, sensori di parcheggio, aria condizionata e altro. Se le funzioni sono presenti si potranno modificare le impostazioni, diversamente le opzioni saranno inibite. NAVIGATION PATH permette di selezionare il file esecutivo della cartografia di navigazione IGO Primo (Phonocar NV979 Italia e NV989 Europa). BROWSE per selezionare il file MobileNavigator.exe sulla SD card.



COMANDI AL VOLANTE

Impostazioni predefinite.

STEERING WHEEL COMMANDS

Default settings

SYSTEM

Visualize the effective software-version. UPDATE Effect possible up-dates. CALIBRATION Screen-calibration. Follow the procedures directly shown on the screen. VEHICLE SETTING possibility of setting some car-functions like heated seats, parking-sensors, air-conditioning and so on. For the available functions, the related settings can be modified. For the non-available functions, this option cannot be carried out. NAVIGATION PATH Possibility of selecting the executive-file for the IGO-Primo Navigation-maps (Phonocar-article NV979 Italy - NV989 Europe). BROWSE Select the file MobileNavigator.exe on the SD-card.

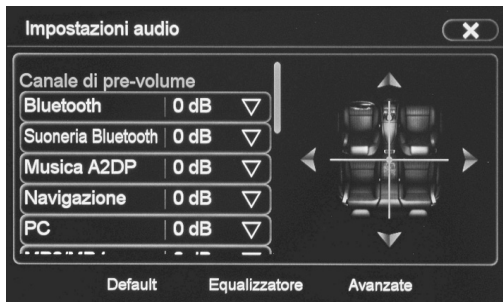

AUDIO

Per accedere alle impostazioni audio del sistema. Effettuare le regolazioni di bassi, medi ed alti spostando i cursori all'interno delle barre di spostamento. Premere sulla posizione preferita di ascolto per modificare automaticamente bilanciamento e fader.

AUDIO

Enter the System Audio-Settings. Effect Settings for Bass, medium, high frequencies, by shifting the cursor within the regulation-bar. Select the preferred listening-position, so that Balance and Fader will automatically adjust themselves.

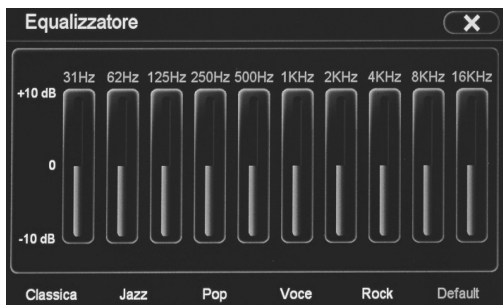

EQ

E' possibile selezionare una modello preimpostato tra Classic, Jazz, Pop, Human, Rock. DEFAULT impostazioni di fabbrica modificabili.

EQ

Possibility of selecting one of the predetermined modes: Classic, Jazz, Pop, Human, Rock. DEFAULT Factory-settings available for changes.

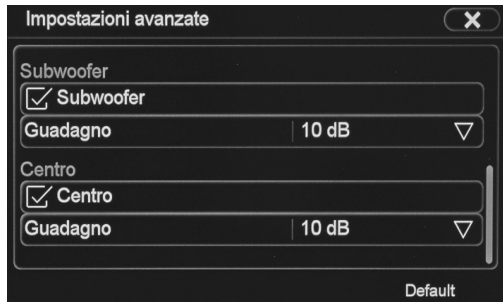
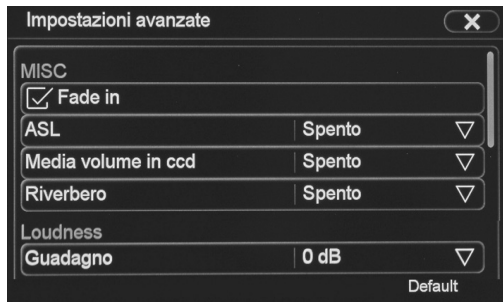

IMPOSTAZIONI AVANZATE

▽ Attiva/Disattiva funzione e regola valori.

MISC

FADE IN Attiva/Disattiva

ASL Attiva/Disattiva

MEDIA VOLUME IN CCD Attiva/Disattiva

RIVERBERO Imposta il suono in base al tipo di ambiente.

LOUDNESS Attiva/Disattiva esaltazione audio.

Bass Freq-Treble Freq per modificare le frequenze di riferimento del Loudness.

Gain regola l'intensità del Loudness.

SUBWOOFER

Cut Off Freq. Imposta il taglio di frequenza passa/basso del subwoofer

Gain Regola il livello del subwoofer

Phase Imposta la fase del subwoofer (0-180)

CENTRO

Cut Off Freq. Imposta il taglio di frequenza passa/alto del canale centrale.

Gain Regola il livello del canale centrale.

Le regolazioni audio del subwoofer e del canale centrale vanno effettuate da personale competente, errate impostazioni possono danneggiare gli altoparlanti o disturbare l'udito.

ADVANCE

▽ Activate/Deactivate functions and adjusts the values.

MISC

FADE IN Activate/Deactivate

ASL Activate/Deactivate

MEDIA VOLUME IN CCD Activate/Deactivate

RIVERBERO Set characteristic environment.

LOUDNESS Activate/Deactivate Audio-boosting.

Bass Freq-Treble Freq modify the lead-frequencies for Loudness.

Gain setting the Loudness-intensity.

SUBWOOFER

Cut Off Freq. Setting the subwoofer Low/Pass frequency-cut

Gain Setting subwoofer-level

Phase Setting the subwoofer-phase (0-180)

CENTER

Cut Off Freq. Setting the Frequency-cut Pass/High of central channel.

Gain Setting level of central channel.

The audio-settings of subwoofer and central channel must be carried out by trained personnel. Wrong settings can damage the speakers or disturb the human ear.

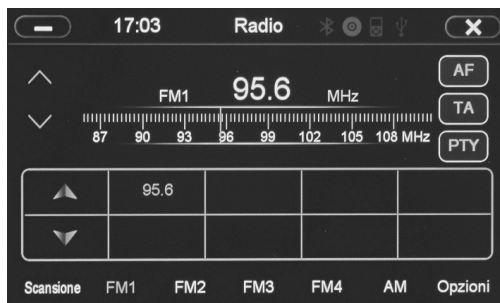

RICERCA STAZIONI

Ricerca automatica: premere per più di un secondo le icone ◀▶ sullo schermo, oppure ◀◀◀▶▶▶ sul telecomando.

Ricerca manuale: premere brevemente le icone ◀▶ sullo schermo.

MEMORIZZAZIONE STAZIONI

Individuata la stazione da memorizzare premere per tre secondi sulla posizione desiderata [89.7].
FM1-2-3-4 AM Seleziona Bande Radio.

SCANSIONE MEMORIE

Q Premere brevemente per ascoltare 10 secondi di ogni frequenza memorizzata
Tenere premuto per ricerca e memorizzazione delle prime 8 frequenze per ogni banda.
Per richiamare una stazione premere sulla frequenza corrispondente, o sul nome dell'emittente.

STATIONS RESEARCH

Automatic Research: keep icons ◀▶ pressed for at least 1 second, on screen or ◀◀◀▶▶▶ on remote-control. Manual Research: press icons ◀▶ briefly on the screen.

MEMORIZING STATIONS

To memorize the wanted station, press related position for 3 seconds [89.7].
FM1-2-3-4 AM Select Radio-Bands.

SCROLLING MEMORIES

Q Press briefly, to listen, to each memorized frequency, for 10seconds.
Keep pressed to Research and Memorize the first 8 frequencies of each Band.
To choose a Station, press the related Frequency or Station-name.



MODIFICA NOME STAZIONE

per accedere alle impostazioni
RENAME STATION Modifica il nome dell' emittente.

MODIFY STATION-NAME

Enter the Settings
RENAME STATION Modify Stations-name.

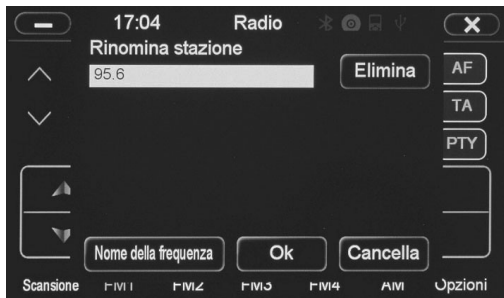

Premere all'interno del riquadro di testo per far comparire la tastiera e modificare il nome dell'emittente. Premere OK per confermare
CANCEL ritorna al nome precedente
NAME AS FREQ imposta il nome dell'emittente con la frequenza radio (esempio 107,4).

Press within the text-field, to visualize the keys and modify Station-name. Press OK to confirm.
CANCEL Back to Menu before.
NAME AS FREQ Set Station-name in relation with radio-frequency (example 107,4).



ELIMINA STAZIONI RADIO

Selezionare la stazione e premere
DELETE STATION per eliminare una stazione
DELETE ALL STATIONS per cancellare tutte le stazioni per confermare premere OK.

DELETE RADIO-STATIONS

Select Station and press
DELETE STATION cancel a Station.
DELETE ALL STATIONS cancel all Stations, press OK to confirm.



IMPOSTAZIONE AREA RADIO

Premere e successivamente selezionare LOCAL SETTING.
 Selezionare l'area di appartenenza.
ATTENZIONE: Ogni volta che viene variata la zona radio è necessario spegnere l'unità e riaccendere, diversamente non si potrà ricevere alcuna frequenza.

RADIO-AREA-SETTINGS

Press and select LOCAL SETTING.
 Select related Radio-Area.
IMPORTANT: every time you change the Radio-Area, you have to switch-OFF and ON again, otherwise there will be no frequency-reception.



RDS

L'unità supporta il sistema radio RDS e permette la visualizzazione delle informazioni inviate dalle emittenti radio sullo schermo.

AF Quando il segnale di una frequenza è scarso, l'unità cerca automaticamente la frequenza radio alternativa della stessa emittente, se disponibile.

TA L'unità si sintonizza automaticamente sull'emittente che sta trasmettendo informazioni sul traffico

PTY Permette di ricercare emittenti che trasmettono un determinato programma musicale o intrattenimento. E' possibile scegliere tra 32 diversi programmi.

RDS

The unit supports the RDS-radio system and allows the on-screen visualization of the info broadcast by the Stations.

AF When the frequency-signal is too weak, the unit will automatically search for an alternative radio-frequency of the same Station, if available.

TA the unit automatically tunes on the Station broadcasting Traffic-Information.

PTY Research Stations broadcasting certain musical or entertainment programmes. Possibility of choosing among 32 different programmes.



- ▶|| Riproduzione/Pausa DVD
- ◀◀ Traccia/capitolo precedente
- ▶▶ Traccia/capitolo successivo
- ◀◀ Avvolgimento veloce, premere più volte per aumentare la velocità
- ▶▶ Avanzamento veloce, premere più volte per aumentare la velocità
- REPEAT Ripetizione traccia/capitolo
- >> Passa al menù successivo

- ▶|| *DVD Reproduction/Pause*
- ◀◀ *Track/Chapter before*
- ▶▶ *Track/Chapter after*
- ◀◀ *Fast Rewind, press repeatedly to increase speed*
- ▶▶ *Fast Forward, press repeatedly to increase speed.*
- REPEAT *Repeat Track/Chapter*
- >> *Move to next Menu*



- SET Impostazioni DVD (vedi pag. 14)
- AUDIO Seleziona lingua audio DVD
- SUB-T Seleziona lingua sottotitoli
- TITLE Visualizza le informazioni titolo mentre si è in riproduzione
- DISP Visualizza tempo di riproduzione, tempo residuo del capitolo e al termine del film.
- MENU Visualizza il menù principale del DVD
- ◀◀ Ritorna al menù precedente

NOTA: Il cambio della lingua effettuato dal menù del DVD è applicato solo alla riproduzione in corso. Se si vuole selezionare una lingua preferenziale per qualunque supporto accedere alle impostazioni DVD (vedi pag. 14)

- SET *DVD-Settings (see page 14)*
- AUDIO *Select DVD Audio-Language*
- SUB-T *Select Subtitles-Language*
- TITLE *Visualize Titles-information while reproduction is running.*
- DISP *Visualize Reproduction-Time, remaining Chapter-time and remaining time to film-ending.*
- MENU *Visualize DVD Main Menu*
- ◀◀ *Return to Menu before*

NOTE: The language-change effected from the DVD-Menu is only applicable to the running reproduction. If you wish to select a preferential Language for all kinds of supports, enter the DVD-settings (page 14)



VIDEO

Premere l'icona MOVIE all'interno del menù APPS. Si aprirà direttamente la finestra VIDEO con all'interno soltanto i file video compatibili (MPEG1/2, MPEG4, AVI, WMV). Se non viene visualizzato nessun file, selezionare il supporto corretto (USB, SD card, etc) oppure selezionare ALL per visualizzare tutti i files compatibili di tutti i supporti.

VIDEO

Press icon MOVIE within the menu APPS. The VIDEO-window will open directly, containing only the compatible Video-files (MPEG1/2, MPEG4, AVI, WMV). If no File is visualized, select the related support (USB, SD card, etc.) or select ALL to visualize all files compatible with all supports.



Premere due volte sul filmato da riprodurre oppure selezionarlo e premere PLAY all'interno del menù Options

Press twice on the film you wish to reproduce, or select the requested film from the Options-Menu and press PLAY.

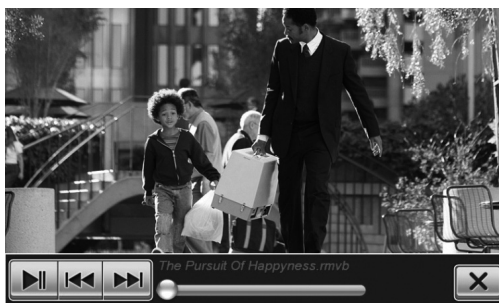

Toccando sullo schermo durante la riproduzione comparirà le informazioni di riproduzione in sovrapposizione.

- ◀◀▶▶ File precedente/successivo
- ▶▶ Avvia/Interrompe riproduzione
- ✕ Esce dall'applicazione di riproduzione video.

Touching the screen during Reproduction, the reproduction-information will appear in written form.

- ◀◀▶▶ File before/after
- ▶▶ Start/Interrupt Reproduction
- ✕ Quit Video reproduction-application.

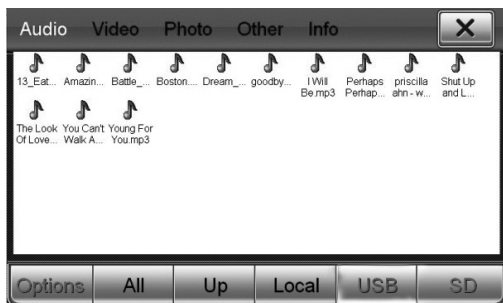

Premere l'icona FILES presente nel menù APPS
 Selezionare l'icona relativa al tipo di file da riprodurre:
AUDIO files audio MP3/WMA
VIDEO files video (vedi pag. 18)
PHOTO files immagini JPEG/BMP/GIF/PNG
OTHER tutti i tipi di files

*Press icon FILES available on the APPS-Menu.
 Select icon related to the file-type requested for reproduction:*

AUDIO files audio MP3/WMA
VIDEO files video (see page 18)
PHOTO picture-files JPEG/BMP/GIF/PNG
OTHER all type of files

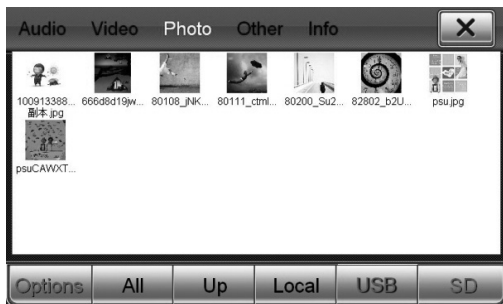

FOTO

Premere due volte sul file da riprodurre oppure selezionarlo e premere PLAY all'interno del menù Options.

PHOTO

Press twice on the file you wish to reproduce, or select the requested file from the Options-Menu and press PLAY.

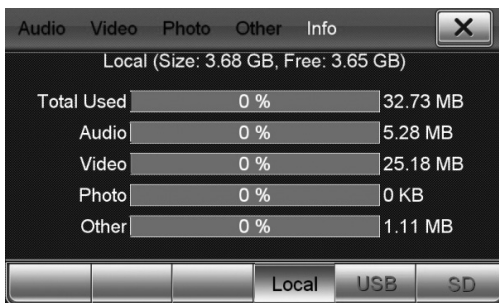

OTHER (Altri files)

E' possibile controllare lo spazio disponibile sui supporti inseriti e la memoria flash interna premendo INFO. Selezionare il supporto da visualizzare tra USB, SD.

Verrà visualizzato lo spazio totale del supporto e la suddivisione in base al tipo di files presenti.

OTHER (Other files)

It is possible to check the space available on the inserted supports, as well as on the integrated Flash-memory, by pressing INFO. Select the support you wish to visualize from USB, SD.

The display will show the total remaining space of the selected support and a split-up of the various file-types.



ACCOPIAMENTO DAL TELEFONO

- Attivare la funzione bluetooth sul telefono e ricercare nuovi dispositivi.

- Selezionare BLUETOOTH ed inserire la password 1234 quando richiesta e permettere la connessione automatica. Il VM102 sarà operativo ogni volta che si entra in auto.

Connessione manuale: selezionare DEVICES dalla schermata Bluetooth e premere il nome del proprio telefono. Per disconnettere, selezionare il telefono e poi premere su DISCONNECT.

PAIRING THROUGH THE MOBILE-PHONE

- *Activate the Bluetooth-function on the mobile-phone and search for new devices.*

- *Select BLUETOOTH and introduce the password 1234 on request. Now wait for the automatic connection taking place. The VM102 will be operative, every time you enter into your car.*

Manual Connection: select DEVICES from the Bluetooth-page and select name of your mobile-phone. To disconnect, select the mobile-phone and press DISCONNECT.



ACCOPIAMENTO DAL VM102

Premere l'icona SEARCH, selezionare il proprio telefono cellulare quando viene rilevato. Accettare l'accoppiamento dal telefono cellulare e permettere la connessione automatica.

EFFETTUARE/RICEVERE UNA CHIAMATA



Digitare il numero telefonico e premere .

 Termina chiamata.

CONTACTS Chiamata dalla rubrica, .

HISTORY visualizza l'elenco delle chiamate.

Selezionare e confermare con .

Sullo schermo compare il numero del chiamante o il nome indicato in rubrica. Premere l'icona  per accettare e rispondere alla chiamata oppure  per rifiutarla.

PAIRING THROUGH THE VM102

Press the icon SEARCH, select your mobile-phone, as soon as localized. Accept mobile-phone-pairing and wait for the automatic connection taking place.

START/ANSWER A PHONE-CALL



Digit the phone-number and press .

 *End phone-call.*

CONTACTS *Call from phone-book, .*

HISTORY *visualize list of phone-calls.*

Select and confirm with .

The screen will show the phone-number of the caller, or the name stated on the phone-book. Press  to accept and answer the phone-call, or press  to refuse.



MUSICA VIA BLUETOOTH A2DP

Il VM102 permette l'ascolto della musica presente su smartphone e tablet tramite Bluetooth.

Il dispositivo deve essere conforme al protocollo A2DP. Premere l'icona A2DP dal menù APPS dopo aver accoppiato il dispositivo (vedi pag.17)

Se il dispositivo accoppiato possiede il protocollo AVRCP sarà possibile controllare avanzamento tracce direttamente dallo schermo tramite le icone ► e ◀.

MUSIC THROUGH BLUETOOTH A2DP

*The VM102 is fit for music-listening from Smartphone and Tablet, through Bluetooth.
The device must correspond to the A2DP-protocol. Press the A2DP-icon from the APPS-menu, after having paired the device (see page 17).
If the paired device corresponds to the AVRCP-protocol, the Tracks-situation can be governed on the screen, by using the icons ► e ◀.*



FUNZIONE I-POD

Per utilizzare iPOD e iPHONE (iPhone fino a 5) connettersi ad una delle 2 porte USB con il cavo originale (APPLE). E' possibile controllare la riproduzione musicale direttamente dal touch screen e ricaricare al tempo stesso il dispositivo.

Premere l'icona IPOD all'interno del menù APPS. Selezionare il brano da riprodurre nei menù: Playlist - Artist - Album - Genre.

I-POD-FUNCTION

To use iPOD or iPHONE, connect original APPLE-cable to one of the two USB-ports (I-Phone up to 5). It is possible to command the musical reproduction directly on the Touch-screen and, at the same time, recharge the device.

Press the icon IPOD within the APPS-Menu. Select the track you wish to reproduce from the following menus: Playlist - Artist - Album - Genre.

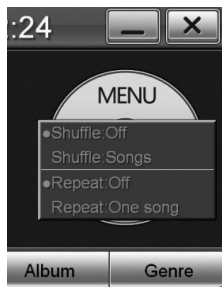

MENU per cambiare la modalità di riproduzione:
SHUFFLE ON/OFF riproduzione casuale
SHUFFLE SONGS modalità casuale cartelle/brani/tutto
REPEAT ON/OFF ripetizione
REPEAT ONE SONG modalità ripetizione brano/cartella/ tutto

*MENU change reproduction-mode:
SHUFFLE ON/OFF random reproduction
SHUFFLE SONGS random-mode Folder/Track/All
REPEAT ON/OFF repeat
REPEAT ONE SONG Repeat Track/Folder/All*



VIRTUAL DISK

È possibile di copiare e salvati fino a 10 CD su una chiave USB collegata al VM102. I brani verranno convertiti in MP3, la gestione dei dischi avviene come se fosse presente un caricatore CD.

Registrazione

Selezionare l'icona VIRTUALDISK.

- Inserire una chiave USB con uno spazio libero sufficiente alla registrazione (Circa 100 Mb per ogni disco).

- Inserire il CD da copiare ed attendere che venga riconosciuto dal sistema.

- Scegliere la posizione di registrazione (da 1 a 10) e selezionare INIZIO RIP. Il sistema avvia la copia automaticamente.

Per interrompere il processo di copia selezionare TERMINA RIP.

ATTENZIONE: Non inserire o disinserire la chiave USB quando il Virtual Disk è in registrazione.

Riproduzione

Selezionare la posizione del disco virtuale che si vuole riprodurre.

Selezionare RIPRODUZIONE DISCO RIP e controllare le tracce tramite i tasti:

⏮ Traccia precedente

⏭ Traccia successiva

⏪ Avvia/interrompe riproduzione

DISCO PRECEDENTE Passa al disco precedente

PROSSIMO DISCO Passa al disco successivo

CASUALE Riproduzione casuale

RIPETIZIONE Ripete traccia / disco

AUDIO Impostazioni audio

VIRTUAL DISK

Up to 10 CDs can be copied and memorized on the VM102, from an introduced USB-key. The Tracks will be converted into MP3. The CDs will be managed as if you had a CD-changer.

Registration

Select icon VIRTUALDISK.

- Insert a USB-key with sufficient registration-memory (about 100 Mb for every single CD).

- Insert the CD you wish to copy and wait until the System recognizes it.

- Choose the recording-position (from 1 to 10) and select INIZIO RIP = (start reproduction). The System will automatically start to copy.

To interrupt the copy-process, select TERMINA RIP (=end reproduction).

ATTENTION : DO NOT introduce or extract USB-key while Virtual Disk is recording

Reproduction

Select the virtual-CD you wish to reproduce.

Select RIPRODUZIONE DISCO RIP (=CD-reproduction) and manage the tracks as follows:

⏮ Track before

⏭ Track after

⏪ Start / Interrupt reproduction

DISCO PRECEDENTE Go to Disc before

PROSSIMO DISCO Go to Disc after

CASUALE Random-Reproduction

RIPETIZIONE Repeat Track / Disc

AUDIO Set Audio

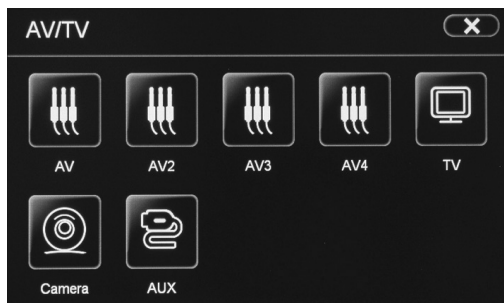

AV/TV

È possibile collegare sorgenti analogiche esterne agli ingressi A/V del VM102.

Nella schermata sono presenti 4 icone AV, 1 icona TV, 1 icona CAMERA e 1 icona AUX.

L'ingresso posteriore AV2/TV si può attivare sia dall'icona TV che dall'icona AV2.

L'icona AV4 corrisponde all'ingresso VIDEO della camera e AUDIO STEREO dell'AUX.

L'icona CAMERA permette la visualizzazione della camera anteriore.

CAMERA ANTERIORE

È possibile installare una telecamera anteriore con la gestione da schermo. Per attivarla è necessario selezionare l'icona CAMERA presente nel menù A/V.

ATTENZIONE: l'alimentazione della camera frontale è sempre attiva, proteggere la telecamera con uno stabilizzatore 7812.

AV/TV

It is possible to connect external analogical Sources to the A/V-inputs of the VM102.

The page will show following icons: : 4 AV, 1 TV, 1 CAMERA, 1 AUX.

The rear AV2/TV-input can be activated either by the TV-icon or the AV2-icon.

The AV4-icon stands for Camera-VIDEO-Input and AUX- AUDIO-STEREO.

The CAMERA-icon allows visualizing the front Camera.

FRONT CAMERA

It is possible to install a front Camera with screen-management. For activation, you will have to select the CAMERA-icon available on the A/V-menu.

ATTENTION: *The front Camera will always remain activated, so that we recommend to protect the Camera with a Stabilizer L7812.*



E-LINK

Questa funzione permette di controllare uno smartphone Android dallo schermo del VM102.

È necessario verificare la compatibilità del proprio telefono prima di effettuare i collegamenti, inoltre alcune funzionalità saranno disponibili a seconda della versione Android.

Accoppiare il telefono via Bluetooth con il VM102 (vedi pag. 17)

Abilitare la funzione "OPZIONI SVILUPPATORE" sul proprio smartphone ed una volta entrati nel menù sviluppatori spuntare l'opzione USB DEBUG.

Cliccare sull'icona E-LINK all'interno del menù APPS del VM102, collegare il telefono tramite cavo USB ed attendere il caricamento della app CARBIT sul telefono.

Al termine di questa operazione verrà visualizzata la APP direttamente sullo schermo e sarà possibile controllare il telefono direttamente dal touch screen.

E-LINK

This function allows to manage an Android-smart-phone from the VM102-screen.

Before connecting, CHECK if your mobile-phone is compatible. To be noted that certain Functions will be available in due relation with your Android-version.

Through Bluetooth, couple mobile-phone with the VM102 (see page 17).

Activate the Option "DEVELOPEMENT" on your smart-phone and, from inside the Development-Menu, tick USB-DEBUG.

Click on the E-LINK-icon inside the APPS-menu of VM102. Connect mobile-phone through the USB-cable. Wait until the CARBIT-app is downloaded on the mobile-phone.

When the download is completed, the APP will appear on the screen and the mobile-phone can now be managed from the touch-screen.



CARICA VELOCE

Attivando la funzione è possibile aumentare la velocità di ricarica del dispositivo collegato. **Quando questa modalità è attiva non è possibile utilizzare le funzioni USB per riprodurre qualunque tipo di file.**

FAST RECHARGING

By activating this Function, the recharging-process of the mobile-phone will speed-up. When "Fast Recharging" is activated, there is NO possibility of using the USB-reproduction-functions for all types of files.

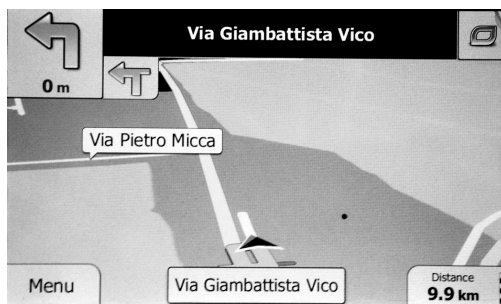

Inserire la micro SD card nello slot e impostare il file mobilenavigator.exe come file eseguibile nel setup del dispositivo (vedi pag. 9)

Il VM102 è compatibile con le mappe di navigazione NV979 (Italia) e NV989 (Europa).

Introduce the micro-SD card into the slot. Now treat the file mobilenavigator.exe as an executive file within the SET-UP-Section of the device (see page 9)

The VM102 is compatible with the navigation-maps NV979 (Italy) and NV989 (Europe).

CONNEXIONS • ANSCHLÜSSE

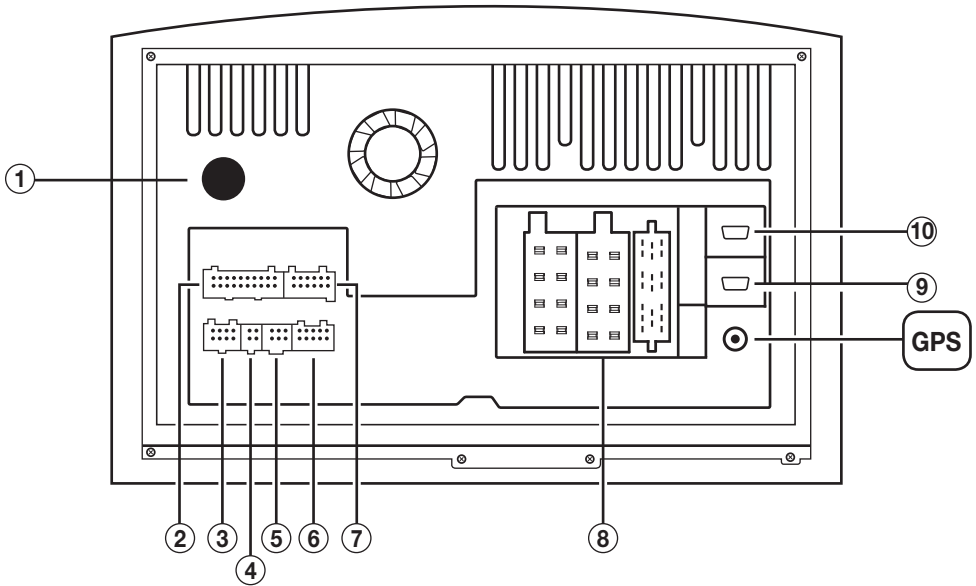

1. Antenne radio
2. Entrée audio / vidéo et TV
3. Alimentation antenne + 12V
4. Microphone Bluetooth
5. Connexion caméra de recul
6. Sorties DUAL ZONE
7. Sorties Pré amplifiées
8. Entrée ISO-MINI ISO
9. Port USB
10. Port USB

1. Radioantenne
2. Eingang Audio/Video und TV
3. Antennen-Stromversorgung +12V
4. Mikrofon Bluetooth
5. Verbindungen Rückfahrkamera
6. DUAL-ZONE-Ausgänge
7. Vorverstärkte Ausgänge
8. Eingang ISO-MINI ISO
9. Original USB-Öffnung
10. Standard USB-Öffnung

CONNEXIONS • ANSCHLÜSSE

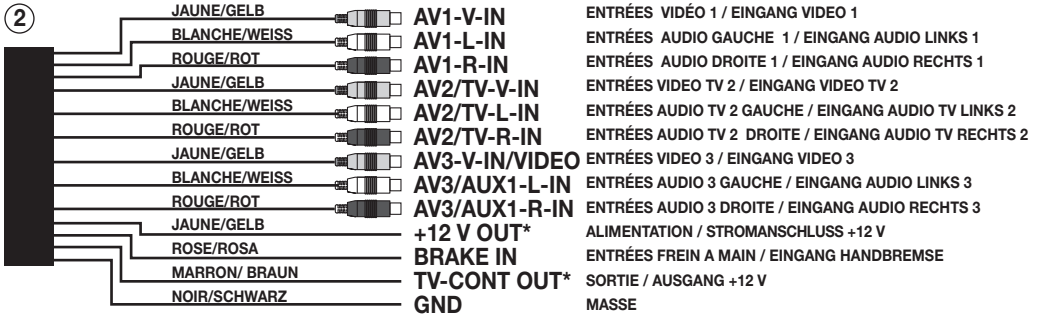

*TV-CONT OUT fourni l'alimentation à 5 V seulement lorsque l'autoradio est allumé

*+12V OUT fourni l'alimentation à 12 V seulement lorsque l'autoradio est allumé

*TV-CONT OUT 5V-Stromzufuhr, NUR wenn Autoradio eingeschaltet.

*+12 OUT 12V-Stromzufuhr, NUR wenn Autoradio eingeschaltet.

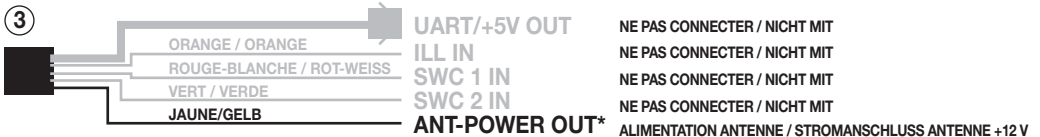

*ANT-POWER OUT fourni l'alimentation à 12V seulement quand on sélectionne la source radio

*ANT-POWER OUT 12V-Stromzufuhr, NUR wenn Radio-Quelle eingestellt ist.

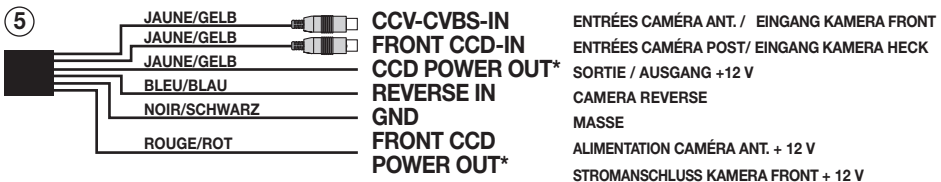

*CCD POWER OUT alimentation +12V seulement à l'insertion de la marche arrière

*FRONT CCD POWER OUT alimentation +12V avec la caméra en façade toujours active

*CCD POWER OUT +12V-Stromzufuhr, NUR wenn Rückwärtsgang eingelegt ist.

*FRONT CCD POWER OUT +12V-Stromzufuhr für Front-Camera immer aktiv.

CONNEXIONS • ANSCHLÜSSE

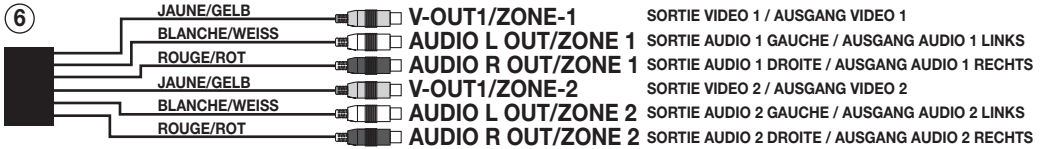

L'intensité de l'audio est fixe et ne peut être réglé à partir des commandes de l'autoradio. Se brancher aux écrans externes.

Die Audio-Intensität läßt sich leider NICHT durch das Autoradio einstellen. Verbindung herstellen zu externen Bildschirmen.

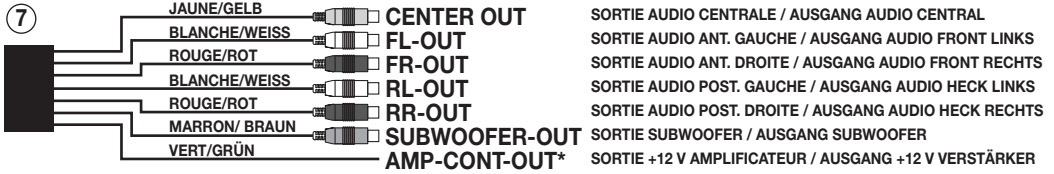

*AMP-CONT OUT fourni à l'amplificateur l'alimentation +12V REMOTE

Le volume des sorties pré amplifiées est réglable à partir de l'autoradio

*AMP-CONT OUT +12 V REMOTE-Stromzufuhr für Verstärker

Die Lautstärke für die vorverstärkten Ausgänge läßt sich auf dem Autoradio einstellen.



FONCTIONS ECRAN • BILDSCHIRM-FUNKTIONEN

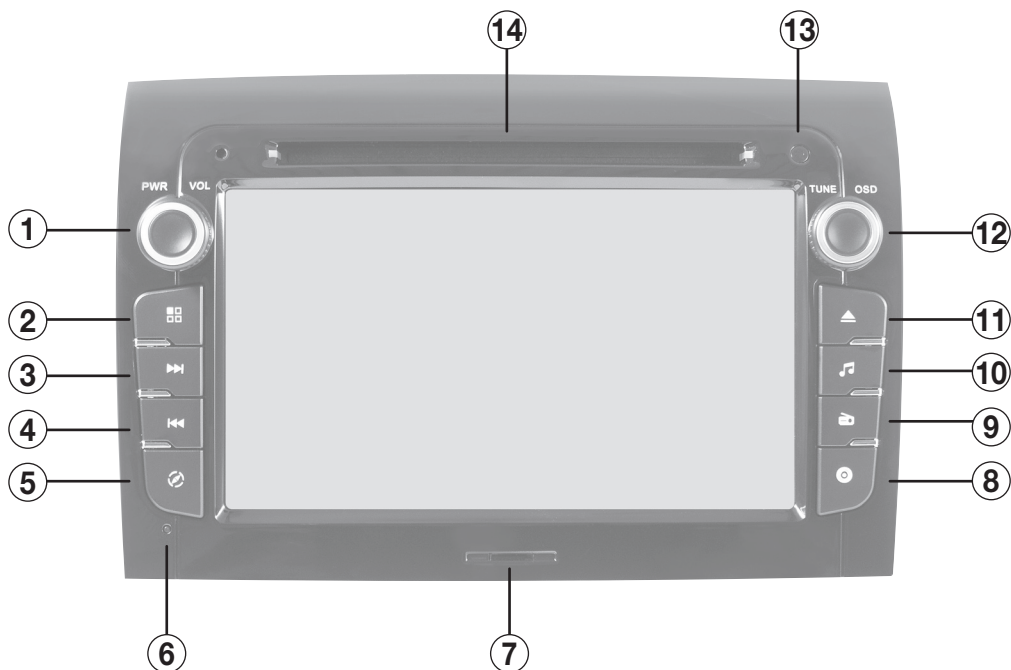

1. Allumage / Extinction - Volume - Audio mis à Zéro
2. Menu principal
- 3-4. Trace précédent ou successif
Sélectionnez les fréquences radio mémorisées
5. Navigation
6. Reset
7. Slot Carte micro SD Navigation
8. CD/DVD
9. Radio
10. Musique
11. Expulsion disque
12. Syntonisation fréquences radio / Paramètres audio
13. Senseur IR
14. Fente insertion CD

1. EIN / AUS - Lautstärke - Stumm-Schaltung
2. Haupt-Menü
- 3-4. Stück davor-danach
Wählen Sie den Radiofrequenzen gespeichert
5. Navigation
6. Reset
7. Einschub Navigations-Micro-SD
8. CD/DVD
9. Radio
10. Musik
11. CD-Auswurf
12. Radio-Frequenz-Suche / Audio-Einstellungen
13. IR-Sensor
14. CD-Eingabe

MENU PRINCIPAL • HAUPT-MENÜ



Le Menu Principal apparaît à l'allumage de l'autoradio, appuyer l'icône correspondante à la fonction désirée.

Beim Einschalten des Geräts erscheint das Haupt-Menü. Je nach gewünschter Funktion, auf die entsprechende Ikone drücken.

On peut modifier, remplacer ou effacer la position des icônes.

Appuyer l'icône APPS pour trouver la liste complète des applications.

Faire pression sur une des icônes jusqu'à l'apparition des lignes sur l'écran.

- Pour modifier une position, faire pression sur l'icône à déplacer et la traîner jusqu'au point désiré.
- Pour remplacer: appuyer sur l'icône, une fenêtre avec les voix DELETE, EDIT et DEFAULT apparaîtra. Sélectionner DELETE pour effacer l'icône à remplacer, EDIT pour choisir la nouvelle fonction. DEFAULT Restaure les icônes selon les réglages d'origine.

Appuyer un point quelconque de l'écran hors des lignes pointillées pour retourner à la fonctionnalité menu principal.

Die Ikonen lassen sich verschieben, ersetzen oder löschen.

Die Liste aller Apps erscheint, wenn man auf die Ikone APPS drückt.

Eine beliebige Ikone so lange gedrückt halten, bis Linien auf dem Bildschirm erscheinen.

- *Modifizieren: um die Ikone zu verschieben, diese gedrückt halten und in die neue Position versetzen.*
- *Ersetzen: auf die Ikone drücken, bis ein Kasten erscheint mit den Optionen DELETE, EDIT, DEFAULT. Auf DELETE drücken, um die Ikone zu löschen, dann EDIT, um die neue Funktion zu wählen. DEFAULT Ikonen wieder aufnehmen, lt. Farik-Vorgaben.*

An einer beliebigen Stelle, weg von den punktierten Linien, den Bildschirm antippen, um das Haupt-Menü zurückzuholen.

REGLAGES • EINSTELLUNGEN



Appuyer l'icône APPS à partir du menu principal et ensuite.

OPTIONS pour accéder au menu des réglages.

Aus dem Haupt-Menü, erst die Ikone APPS, dann OPTIONS wählen, um auf das Einstellungs-Menü zu gelangen.



SKIN (INTERFACE GRAPHIQUE)

LANGUAGE sélectionne la langue du système.

SKINS pour changer l'aspect graphique des menus.

Pour modifier le fond d'écran, appuyer l'icône

BROWSE... en correspondance de Wallpaper.

DELETE efface le fond d'écran préréglé.

SKIN (GRAFISCHE INTERFACE)

LANGUAGE Wahl der System-Sprache.

SKINS Wahl der Menü-Grafik.

Um den Hintergrund zu modifizieren, auf die Ikone drücken

BROWSE... neben Wallpaper.

DELETE eingestellten Hintergrund löschen.



DATE/TIME

Sélectionner le fuseau horaire correct et appuyer l'icône Apply pour valider.

Appuyer l'icône Date/Time pour régler date et heure.

DATE/TIME

Die betreffende Zeitzone wählen. Dann, zur Bestätigung, auf die Ikone Apply drücken.

Die Ikone Date/Time wählen, um Datum und Uhrzeit einzustellen.

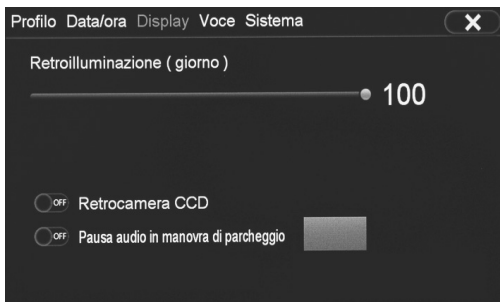

AFFICHEUR

Règle la luminosité de l'écran

Active / désactive CCD CAMERA (si installée)

Active / Désactive pause audio

DISPLAY

Einstellung der Bildschirm-Helligkeit.

Aktivierung/Deaktivierung der CCD-CAMERA (wenn vorhanden).

Aktivierung/Deaktivierung der Audio-Pause.

REGLAGES • EINSTELLUNGEN

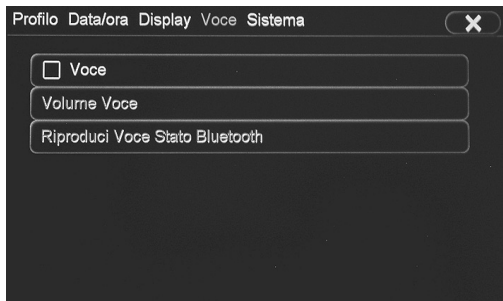

IDENTIFICATION VOCALE

Le dispositif intègre la fonction d'identification vocale. Cette fonction peut être activée dans le menu OPTIONS.

La langue disponible est exclusivement l'ANGLAIS.

STIMMEN-ERKENNUNG

Das Gerät hat eine integrierte Funktion der Stimmen-Erkennung. Im OPTIONEN-Menü ist diese Funktion aktivierbar.

Die einzig verfügbare Sprache ist dabei ENGLISCH.



COMMANDES AU VOLANT

Reglages par défaut

LENKRAD STEUERUNGEN

Standardeinstellungen.

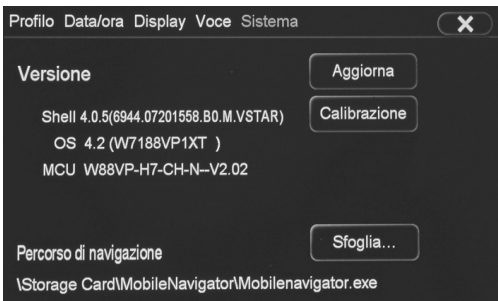

SYSTEME

Visualise la version actuelle du software.

UPDATE pour effectuer une éventuelle mise à jour.
CALIBRATION calibre l'écran. Pour effectuer l'opération, suivre les instructions sur l'écran.

VEHICLE SETTING permet d'accéder aux réglages de certaines fonctions de la voiture: Exp. sièges chauffants, capteurs de stationnement, climatisation et autres. Si les fonctions sont présentes, les réglages pourront être modifiés; au cas contraire, les options seront inhibées.

NAVIGATION PATH permet de sélectionner le fichier exécutif de la carte de navigation IGO Primo (Référence Phonocar NV969 France et NV989 Europe).
BROWSE pour sélectionner le fichier MobileNavigator.exe sur la Carte SD.

SYSTEM

Hier wird der Stand der vorliegenden Software ausgewiesen.

UPDATE Etwaige Up-Dates hier vornehmen.

CALIBRATION Bildschirm-Kalibrierung. Die Vorgehensweise wird direkt auf dem Bildschirm beschrieben.

VEHICLE SETTING hier lassen sich einige Wagen-Funktionen einstellen, z.B. Sitz-Heizung, Park-Sensoren, Klima-Anlage usw. Nur die Funktionen lassen sich einstellen, die tatsächlich vorhanden sind. Für alle anderen Funktionen ist diese Option gar nicht aktiviert.

NAVIGATION PATH hier die Executive-Datei wählen, für die IGO-Primo Navigations-Karten (Phonocar Artikelnummer NV989 Europe).

BROWSE hier, auf der SD-Karte, die Datei Mobile-Navigator.exe wählen.

REGLAGES • EINSTELLUNGEN

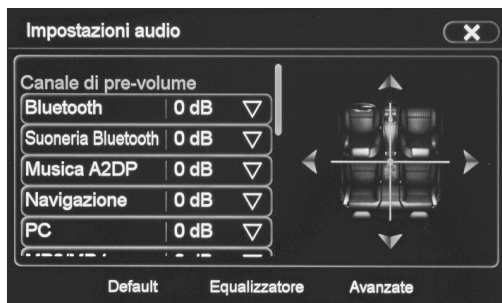

AUDIO

Pour accéder aux réglages audio du système.
Faire les réglages des basses, mediums et hauts en déplaçant le curseur à l'intérieur des barres de déplacement.

Appuyer sur la position d'écoute préférée pour modifier automatiquement équilibre et fader.

AUDIO

*Hier die Audio-System-Einstellungen betreten.
Um Bass, Mittel- oder Hochtöne zu regeln, Läufer, im vorgegebenen Feld, nach Wunsch verschieben.
Die gewünschte Zuhör-Position wählen, so dass sich Balance und Fader automatisch darauf einstellen.*



EQ

Il est possible sélectionner un modèle pré-réglé entre Classique, Jazz, Pop, Human, Rock.
DEFAULT Réglages d'origine modifiables.

EQ

*Zwischen den vorgegebenen Möglichkeiten wählen: Classic, Jazz, Pop, Human, Rock.
DEFAULT Modifizierbare Fabrik-Einstellungen.*

REGLAGES • EINSTELLUNGEN

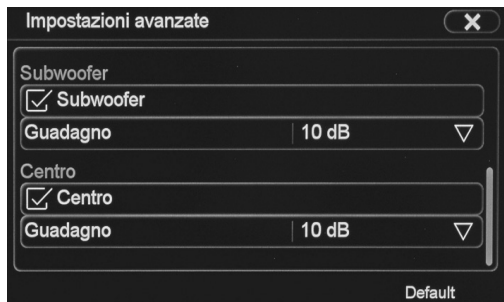
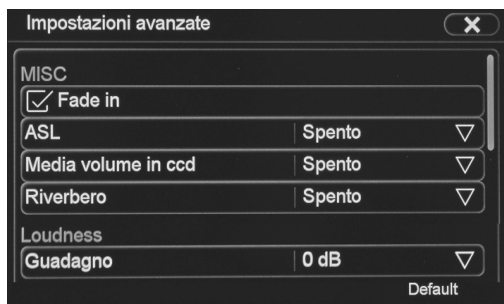

ADVANCE Réglages audio avancés.

▽ Attiva/Disattiva funzione e regola valori.

MISC Active/Désactive

FADE IN Active/Désactive

ASL Active/Désactive

MEDIA VOLUME IN CCD Active/Désactive

RIVERBERO Réglez le son selon le type environnement.

LOUDNESS Active/Désactive l'exaltation audio.

Bass Freq-Treble Freq pour modifier les fréquences de référence du Loudness.

Gain règle l'intensité du Loudness.

SUBWOOFER

Cut Off Freq. Règle la coupure de la fréquence passe/basse du subwoofer

Gain Règle le niveau du subwoofer

Phase Règle la phase du subwoofer (0-180)

CENTER

Cut Off Freq. Règle la coupure de fréquence Passe/haute du canal central.

Gain Règle le niveau du canal central.

Les réglages audio du subwoofer et du canal central doivent être fait par du personnel qualifié et compétent, car des erreurs de réglages peuvent endommager les haut-parleurs ou troubler l'écoute.

ADVANCE Fortgeschrittene Audio-Einstellungen.

▽ Einstellung der verschiedenen Lautstärke-Niveaus.

MISC Aktivierung/Deaktivierung

FADE IN Aktivierung/Deaktivierung

ASL Aktivierung/Deaktivierung

MEDIA VOLUME IN CCD Aktivierung/Deaktivierung

RIVERBERO Stellen Sie den Sound je nach Art Umwelt.

LOUDNESS Aktivierung/Deaktivierung der Audio-Unterstreichung.

Bass Freq-Treble Freq hier die Loudness-Leitfrequenzen modifizieren.

Gain hier die Loudness-Intensität einstellen.

SUBWOOFER

Cut Off Freq. Subwoofer Tief/Pass-Frequenz-Trennung einstellen.

Gain Subwoofer-Niveau einstellen.

Phase Subwoofer-Phase einstellen (0-180)

CENTER

Cut Off Freq. Hoch/Pass-Frequenz-Trennung des Zentral-Kanals einstellen.

Gain Niveau-Einstellung des Zentral-Kanals.

Die Audio-Einstellungen des Subwoofers und des Zentral-Kanals immer nur Fachkräften überlassen.

Falsch durchgeführte Einstellungen könnten die Lautsprechern beschädigen. Oder dem Zuhörer als unangenehm zumuten.

RADIO



RECHERCHE STATIONS

Recherche automatique: appuyer pour plus d'une seconde les icônes ◀▶ sur l'écran, ou ◀◀◀▶▶▶ sur la télécommande.

Recherche manuelle: appuyer brièvement les icônes ◀▶ sur l'écran.

MEMORISATION STATIONS

Une fois déterminée la station à mémoriser, appuyer pendant trois secondes sur la position désirée [89.7].

FM1-2-3-4 AM Sélection Bande Radio.

SCANNING MEMOIRES

Q Appuyer brièvement pour écouter 10 secondes de chaque fréquence mémorisée

Faire pression pour la recherche et mémorisation des 8 premières fréquences pour chaque bande. Pour revenir sur une station, appuyer sur la fréquence correspondante ou sur le nom de l'émetteur.

SENDER-SUCHE

Such-Automatik: auf Bildschirm ◀▶, oder Fernbedienung, mindestens 1 Sekunde die Ikonen ◀◀◀▶▶▶ gedrückt halten.

Manuelle Suche: auf dem Bildschirm, die Ikonen ◀▶ kurz drücken.

SENDER-EINSPEICHERUNG

Gewünschten Sender ausfindig machen; dann die betreffende Position drei Sekunden lang gedrückt halten [89.7].

FM1-2-3-4 AM Radio-Frequenzband wählen.

SPEICHER-SCROLLING

Q Kurz drücken, um jede eingespeicherte Frequenz 10 Sekunden lang anzuhören.

Gedrückt halten, um, pro Frequenz-Band, jeweils die ersten 8 Frequenzen zu suchen und einzuspeichern.

Um einen Sender herbeizuholen, auf die betreffende Frequenz, oder auf den Sender-Namen, drücken.



MODIFIE NOM STATION

⚙ Pour accéder aux réglages

RENAME STATION Modifie le nom de l'émetteur.

SENDER-NAMEN MODIFIZIEREN

⚙ Einstellungen betreten.

RENAME STATION Sender-Namen modifizieren.

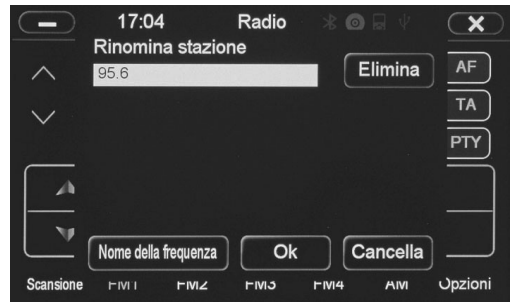

Appuyer dans le carré de texte pour faire apparaître le clavier et modifier le nom de l'émetteur. Appuyer OK pour valider

CANCEL retourne au nom précédent

NAME AS FREQ règle le nom de l'émetteur avec la fréquence radio (exemple 107,4).

Im Text-Feld, den Bildschirm antippen. Sobald die Tastatur erscheint, kann man den Sendernamen modifizieren und mit OK bestätigen.

CANCEL zurück zum vorherigen Namen.

NAME AS FREQ Sendernamen und betreffende Frequenz (z.B. 107,4) eingeben.

RADIO



ELIMINE STATIONS RADIO

Sélectionner la station et appuyer .

DELETE STATION pour éliminer une station

DELETE ALL STATIONS pour effacer toutes les stations, valider avec OK.

RADIO-SENDER LÖSCHEN

Sender wählen und drücken .

DELETE STATION Sender löschen

DELETE ALL STATIONS Alle Sender löschen. Mit OK bestätigen.



REGLAGES ZONE RADIO

Appuyer  et successivement sélectionner LOCAL SETTING.

Sélectionner la zone d'appartenance.

ATTENTION: à chaque changement de la zone radio, il est nécessaire éteindre l'appareil et le rallumer, au cas contraire, aucune fréquence ne sera captée.

RADIO-ZONE EINGEBEN

Drücken  und dann LOCAL SETTING wählen.

Betreffende Radio-Zone wählen.

WICHTIG: Immer wenn man die Radio-Zone wechselt, muss das Gerät ausgeschaltet und wieder eingeschaltet werden. Andernfalls läßt sich keinerlei Frequenz empfangen.



RDS

L'appareil est compatible avec le système radio RDS et permet la visualisation sur l'écran des informations envoyées par les émetteurs.

AF Quand le signal d'une fréquence est faible, l'appareil recherche automatiquement la fréquence radio alternative du même émetteur si disponible.

TA L'appareil se syntonise automatiquement sur l'émetteur qui est entrain de transmettre les informations sur la circulation

PTY Permet de rechercher les émetteurs qui transmettent un programme musical ou d'entretien spécifique. Il est possible choisir entre 32 programmes différents.

RDS

Das Gerät ist RDS-kompatibel und weist, die vom Sender übermittelten Infos, auf dem Bildschirm aus.

AF Wenn ein bestimmtes Frequenz-Signal zu schwach ist, dann sucht das Gerät automatisch nach einer Alternativ-Frequenz des in Frage stehenden Senders, soweit verfügbar.

TA Das Gerät stellt sich automatisch auf den Sender ein, der gerade Verkehrsinfos ausstrahlt.

PTY Suche nach Sendern, die gezielt Musik- oder Unterhaltungsprogramme bieten. Man kann 32 verschiedene Programme wählen.

DVD



- ▶|| Reproduction/Pause DVD
- ◀◀ Trace/chapitre précédent
- ▶▶ Trace/chapitre suivant
- ▶▶▶ Rembobinage rapide, appuyer plusieurs fois pour augmenter la vitesse
- ▶▶▶ Avancement rapide, appuyer plusieurs fois pour augmenter la vitesse
- REPEAT Répétition trace/chapitre
- >> Va au menu suivant

- ▶|| DVD Wiedergabe/Pause
- ◀◀ Stück/Kapitel davor
- ▶▶ Stück/Kapitel danach
- ▶▶▶ Schnell Aufspulen: mehrmals drücken, um die Geschwindigkeit zu erhöhen.
- ▶▶▶ Schnell Vorwärts: mehrmals drücken, um die Geschwindigkeit zu erhöhen.
- REPEAT Wiederhole Stück/Kapitel
- >> Zum nächsten Menü.



- SET Réglages DVD (voir pag. 14)
- AUDIO Sélectionne Langue audio DVD
- SUB-T Sélectionne Langue sous-titres
- TITLE Visualise les informations titre pendant la reproduction
- DISP Visualise temps de reproduction, temps restant du chapitre et à la fin du film.
- MENU Visualise le menu principal du DVD
- << Retourne au menu précédent

NOTE: Le changement de la langue effectué dans le menu DVD s'applique uniquement à la reproduction en cours. Si on veut choisir une langue préférentielle pour tous les supports, accéder aux réglages DVD (voir pag. 14)

- SET DVD-Einstellungen (siehe Seite 14)
- AUDIO Wahl der DVD-Audio-Sprache
- SUB-T Wahl der Untertitel-Sprache
- TITLE Während der Wiedergabe, Titel-Infos besichtigen.
- DISP Wiedergabe-Zeit, Kapitel-Restzeit, Restzeit bis zum Film-Ende.
- MENU DVD-Hauptmenü ausweisen.
- << Zurück zum Menü davor.

WICHTIG: Wechselt man die Sprache innerhalb des DVD-Menüs, so findet diese Wahl nur begrenzt auf die laufende Wiedergabe ihre Anwendung. Will man, für alle Medien-Unterlagen, eine vorrangige Sprache festlegen, muss man dies im Menü DVD-Einstellungen vornehmen (siehe Seite 14)

FILES AUDIO/VIDEO



VIDEO

Appuyer l'icône MOVIE dans le menu APPS.

La fenêtre contenant uniquement les fichiers vidéo compatibles (MPEG1/2, MPEG4, AVI, WMV) s'ouvrira directement. Si aucun fichier n'est visualisé, sélectionner le support correct (USB, Carte SD, etc) ou sélectionner ALL pour visualiser tous les fichiers compatibles de tous les supports.

VIDEO

Im Menü APPS, auf die Ikone MOVIE drücken. Es erscheint sofort der Kasten VIDEO, mit nur den kompatiblen Video-Dateien (MPEG1/2, MPEG4, AVI, WMV). Falls keine Datei erscheint, muss man die zuständige Medien-Unterlage wählen (USB, SD, etc.), oder ALL drücken, um sämtliche Dateien, aller Medien-Unterlagen, zu ersehen.



Appuyer deux fois sur le film à reproduire ou le sélectionner et appuyer PLAY dans le menu Options.

Zwei Mal auf den gewünschten Film drücken, oder Film anwählen und, im Options-Menü, PLAY drücken.



En touchant l'écran pendant la reproduction, les informations sur la reproduction apparaîtront en superposition.

- ◀◀◀◀ Fichier précédent/suivant
- ▶▶ Lance/Interrompt la reproduction
- ✕ Sort de l'application reproduction vidéo.

Tippt man, während der Wiedergabe, auf den Bildschirm, so erscheinen schriftlich die betreffenden Wiedergabeinfos.

- ◀◀◀◀ Datei davor/danach
- ▶▶ Wiedergabe starten/unterbrechen
- ✕ Video-Wiedergabe-Funktion verlassen.

FILES AUDIO/IMMAGINI/ALTRI • AUDIO/BILDER/SONSTIGES

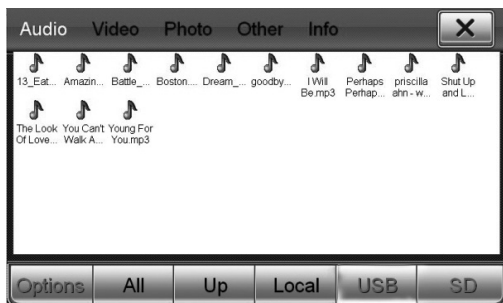

Appuyer l'icône FICHIERS dans le menu APPS
Sélectionner l'icône relative au type de fichier à reproduire:

AUDIO fichiers audio MP3/WMA

VIDEO fichiers vidéo (voir pag. 18)

PHOTO fichiers images JPEG/BMP/GIF/PNG

OTHER fichiers de Microsoft office WORD/EXCEL

POWERPOINT et PDF

Im APPS-Menü, auf die Ikone FILES drücken.

Je nach Datei-Art, auf die zuständige Ikone drücken:

AUDIO für Audio-Dateien MP3/WMA

VIDEO Für Video-Dateien (siehe Seite 18)

PHOTO für Bilder-Dateien JPEG/BMP/GIF/PNG

OTHER für Microsoft-Office-Dateien WORD/EXCEL/

POWERPOINT/PDF

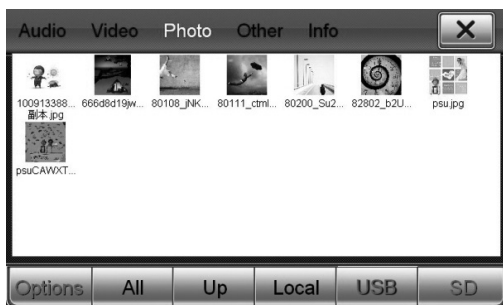

PHOTO

Appuyer deux fois sur le fichier à reproduire ou le sélectionner et appuyer PLAY dans le menu Options.

FOTOS

Zwei Mal auf die gewünschte Datei drücken, oder Datei anwählen und, im Options-Menü, PLAY drücken.

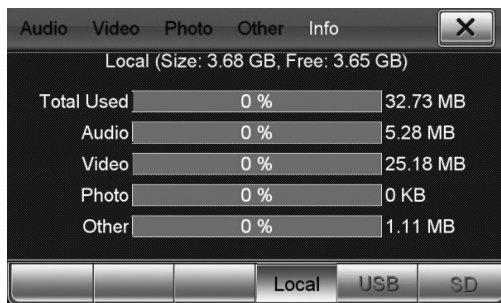

OTHER (Autres fichiers)

En appuyant INFO, il est possible contrôler l'espace disponible sur les supports insérés et la mémoire flash interne. Sélectionner le support à visualiser entre LOCAL (mémoire flash interne), USB, SD. L'espace total du support et la subdivision en fonction du type de fichiers présents sera visualisé.

OTHER (Sonstige Dateien)

Durch INFO, besteht die Kontroll-Möglichkeit über: verfügbaren Speicherraum der eingegebenen Medien-Unterlagen; verfügbare integrierte Flash-Memory. Unter LOCAL (integrierte Flash-Memory), die gewünschte Medien-Unterlage wählen : USB, SD. Der Bildschirm zeigt den verfügbaren Speicherraum der Medien-Unterlage, sowie die Aufspaltung nach Datei-Art.

BLUETOOTH



PARAMETRAGE À PARTIR DU TELEPHONE

- Activer la fonction bluetooth sur le téléphone et rechercher les nouveaux dispositifs.
 - Sélectionner **BLUETOOTH** et insérer le mot de passe 1234 quand c'est demandé, et permettre la connexion automatique. Le VM102 sera opérationnel chaque fois qu'on entre dans la voiture.
- Connexion manuelle: sélectionner **DEVICES** dans la page-écran Bluetooth et appuyer le nom de son téléphone. Pour déconnecter, sélectionner le téléphone et ensuite appuyer **DISCONNECT**.

KOPPELUNG MITTELS MOBIL-TELEFON

- Auf dem Mobil-Telefon, Bluetooth-Funktion aktivieren und neue Vorrichtungen suchen.
- **BLUETOOTH** wählen und, auf Verlangen, Passwort 1234 eingeben. Abwarten, bis die Verbindung von selbst hergestellt ist. Der VM102 wird nun, beim Einsteigen in den Wagen, immer betriebsbereit sein.

Manuelle Verbindung: auf der Bluetooth-Seite, **DEVICES** wählen und auf den Namen des eigenen Mobil-Telefons drücken. Um die Verbindung zu unterbrechen, Mobil-Telefon wählen und **DISCONNECT** drücken.





PARAMETRAGE à PARTIR DU VM102



Appuyer l'icône **SEARCH**, sélectionner son portable lorsqu'il est détecté. Accepter le paramétrage du portable et permettre la connexion automatique.



DOWNLOAD REPERTOIRE TELEFONIQUE

Pour télécharger le répertoire, appuyer l'icône **CONTACTS** et ensuite **SYNC.NOW**. le temps de download varie en fonction du nombre des contacts présents dans le téléphone.

EFFECTUER/RECEVOIR UN APPEL

Taper le numéro téléphonique et appuyer .
 Termine l'appel.

CONTACTS Appel à partir du répertoire, 
HISTORY visualise la liste des appels.
Sélectionner et valider avec .

Sur l'écran apparaît le numéro de qui appel ou le nom indiqué dans le répertoire. Appuyer l'icône  pour accepter et répondre à l'appel ou  pour le refuser.



KOPPELUNG MITTELS VM102

Auf die Ikone **SEARCH** drücken. Nachdem die Ortung stattgefunden hat, das eigene Mobil-Telefon wählen. Auf dem Mobil-Telefon, die Koppelung akzeptieren und die automatische Verbindung abwarten.



TELEFON-REGISTER HERUNTERLADEN

Um das Telefon-Register herunterzuladen, Ikone **CONTACTS**, dann **SYNC.NOW**, drücken. Die Zeit, die für das Herunterladen notwendig ist, richtet sich nach der Anzahl der Kontakte, die auf dem Mobil-Telefon vorhanden sind.

ANRUF STARTEN/EMPFANGEN

Telefon-Nummer eingeben und drücken .
 Telefonat beenden.

CONTACTS Anruf aus dem Telefon-Register, 
HISTORY Liste der Telefonate ausweisen.
Wählen und bestätigen .

Auf dem Bildschirm erscheint die Nummer des Anrufers oder der Name, der im Telefon-Register steht. Die Ikone  drücken, um den Anruf in Empfang zu nehmen. Oder  drücken, um den Anruf abzuweisen.

BLUETOOTH



MUSIQUE VIA BLUETOOTH A2DP

Le VM102 permet d'écouter la musique présente sur smartphone et tablette moyennant Bluetooth

Le dispositif doit être conforme au protocole A2DP. Appuyer l'icône A2DP du menu APPS après avoir paramétré le dispositif (voir Pag.36)

Si le dispositif paramétré a le protocole AVRCP, il sera possible contrôler l'avancement des traces directement à partir de l'écran moyennant les icônes ► e ◀.

MUSIK ÜBER BLUETOOTH A2DP

Musikstücke, die sich auf Ihrem Smartphone oder Tablet befinden, lassen sich, über Bluetooth, auf dem VM102 abspielen.

Zu diesem Zweck muss das Gerät kompatibel sein mit dem Protokoll A2DP.

Nachdem die Paarung durchgeführt worden ist (siehe Seite 36), APPS-Menü betreten und auf die Ikone A2DP drücken.

Verfügt das Gerät über ein AVRCP-Protokoll, so kann man die Musikstücke direkt auf dem Bildschirm bestimmen, durch die Ikonen ► e ◀.

iPOD



FONCTIONS I-POD

Se connecter à un des 2 port USB avec le câble original (APPLE) pour utiliser IPOD e iPHONE (iPHONE jusqu'à 5). Il est possible contrôler la reproduction musicale directement à partir de l'écran tactile et en même temps recharger le dispositif. Appuyer l'icône IPOD dans le menu APPS. Sélectionner la chanson à reproduire dans les menus: Playlist - Artist - Album - Genre.

I-POD-FUNKTION

Um IPOD bzw. iPHONE verwenden zu können, Original-APPLE-Kabel an eine der beiden USB-Öffnungen anschließen (I-Phone bis 5). Die Musik-Wiedergabe lässt sich direkt auf dem Touch-Screen steuern und man kann gleichzeitig auch die Vorrichtung wieder aufladen. Im APPS-Menü, die Ikone IPOD drücken. Aus folgenden Menüs, das gewünschte Stück wählen: Playlist - Artist - Album - Genre.

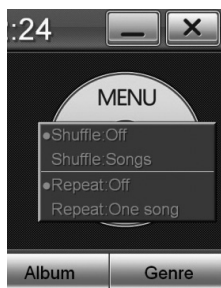

MENU pour changer la modalité de reproduction:
SHUFFLE ON/OFF reproduction casuelle
SHUFFLE SONGS modalité casuelle dossiers/chansons/tout
REPEAT ON/OFF répétition
REPEAT ONE SONG modalité répétition chanson/dossier/tout

MENU Wiedergabe-Modus ändern:
SHUFFLE ON/OFF Wahllose Wiedergabe
SHUFFLE SONGS Wahllos Ordner/Stück/Alles
REPEAT ON/OFF Wiederhole
REPEAT ONE SONG Wiederhole Stück/Ordner/Alles.

VIRTUAL DISK



VIRTUAL DISK

Vous pouvez copier et sauvegarder jusqu'à 10 CD sur une clé USB branchée au VM102. Les chansons seront transformées en MP3, la gestion des disques se fait comme s'il y avait un échangeur CD

Enregistrement

Sélectionner l'icône VIRTUALDISK

- Insérer une clé USB avec un espace disponible suffisant pour l'enregistrement (Environ 100 Mb pour chaque disque)

- Insérer le CD à copier et attendre que l'appareil l'identifie

- Choisir la position d'enregistrement (de 1 à 10) et sélectionner INIZIO RIP. (COMENCE REPR.) l'appareil lance automatiquement la copie. Pour interrompre la procédure, sélectionner TERMINE REPR.

ATTENTION: Ne pas insérer ni dés-insérer la clé USB pendant l'enregistrement Virtual Disk.

Reproduction

Sélectionner la position du disque virtuel à reproduire.

Sélectionner REPRODUZIONE DISQUE REPR et contrôler les traces à travers les touches:

⏮ Trace précédente

⏭ Trace suivante

⏸ Lance/interrompt la reproduction

DISQUE PRECEDENT rentre au disque précédent

DISQUE SUIVANT passe au disque suivant

CASUELLE Reproduction casuelle

REPETITION répète trace / disque

AUDIO Règle l'audio

VIRTUAL DISK

Durch das Einstecken eines USB-Stifts lassen sich, auf den VM102, bis zu 10 CDs kopieren und einspeichern. Die Musikstücke werden in MP3 umgewandelt. Die CDs werden wie per CD-Wechsler gehandhabt.

Aufnahme

Die Ikone VIRTUALDISK wählen.

- USB-Stift eingeben, mit einem Aufnahme-Raum von circa 100 Mb pro CD

- CD eingeben und warten, bis das System die zu kopierende CD erkennt

Um den Kopier-Vorgang zu unterbrechen, TERMINA RIP wählen. .

WICHTIG: während der VIRTUAL DISK mit der Aufnahme beschäftigt ist, USB-Stift weder entfernen noch eingeben..

Wiedergabe

Die Wiedergabe-Position des Virtual Disc wählen, RIPRODUZIONE DISCO RIP(=CD-Wiedergabe)

wählen und die einzelnen Musikstücke steuern durch:

⏮ Stück davor

⏭ Stück danach

⏸ Wiedergabe starten/unterbrechen

DISQUE PRECEDENTE CD davor

PROSSIMO DISCO CD danach

CASUALE Wahllose Wiedergabe

RIPETIZIONE Wiedergabe Stück / CD

AUDIO Audio-Einstellungen

AV/TV

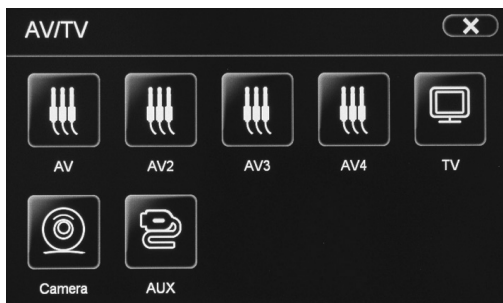

AV/TV

Il est possible de brancher des sources analogiques externes aux entrées A/V du VM102

Dans la page écran il y a 4 icônes AV, 1 icône CAMERA et 1 icône AUX.

L'entrée postérieure AV2/TV peut être activée soit sur l'icône TV que sur l'icône AV2.

L'icône AV4 correspond à l'entrée VIDEO de la caméra et AUDIO STEREO de l'AUX.

L'icône CAMERA permet la visualisation de la caméra antérieure.

CAMERA ANTERIEURE

Il est possible d'installer une caméra antérieure qui peut être gérée à partir de l'écran. Pour l'activer, il est nécessaire de sélectionner l'icône CAMERA présente dans le menu AV.

ATTENTION: l'alimentation de la caméra en façade est toujours active, la caméra doit être protégée par un stabilisateur 7812.

AV/TV

An den A/V-Eingängen des VM102 lassen sich externe Analog-Quellen anschließen.

Auf der Seite erscheinen folgende Ikonen: 4 x AV, 1 TV, 1 CAMERA, 1 AUX.

Der rückwärtige Eingang AV2/TV ist durch beide Ikonen aktivierbar: TV- und AV2-Ikone.

Die Ikone AV4 ist zuständig für Camera-VIDEO-Eingang und AUX-AUDIO STEREO.

Die Front-Camera läßt sich durch die Ikone CAMERA ausweisen.

FRONT-CAMERA

Es besteht die Möglichkeit, eine Front-Camera, mit Handhabung auf dem Bildschirm, zu installieren. Die Aktivierung dieser Front-Camera erfolgt durch die Ikone CAMERA im A/V-Menü.

WICHTIG: da die Stromzufuhr der Front-Camera immer aktiviert bleibt, ist es ratsam, die Front-Camera mit einem L7812-Stabilisator abzuschützen

E-LINK



E-LINK

Cette fonction permet de contrôler un smartphone Android à partir de l'écran du VM102.

Avant de faire les branchements, il est nécessaire de vérifier la compatibilité de son portable; en plus certaines fonctions seront disponibles selon la version de l'Android.

Paramétrer le téléphone avec le VM102 via Bluetooth (Voir Pag. 36)

Activer la fonction «OPTIONS DEVELOPPEUR» sur son smartphone personnel et une fois que vous êtes dans le menu développeurs, valider l'option USB DEBUG.

Cliquer sur l'icône E-LINK dans le menu APPS du VM102, brancher le téléphone moyennant le câble USB et attendre le téléchargement de l'APP CARBIT sur le téléphone.

A la fin de cette opération l'APP sera visible directement sur l'écran et il sera possible de contrôler le téléphone directement à partir de l'écran tactile.

E-LINK

Durch diese Funktion läßt sich Ihr Android-Smartphone auf dem Bildschirm des VM102 kontrollieren. Die notwendigen Verbindungen erst dann herstellen, wenn die Kompatibilität des Smartphone sichergestellt ist. Bestimmte Funktionen sind, im Übrigen, nur bedingt verfügbar, d.h. je nach Android-Ausgabe. Smartphone, durch Bluetooth, an VM102 koppeln (siehe Seite 36).

Auf dem Smartphone, die Funktion "ENTWICKLER-OPTIONEN" aktivieren. Im Entwickler-Menü, die Funktion USB DEBUG abhaken.

Im APPS-Menü des VM102, auf die Ikone E-LINK drücken. Mobiltelefon mittels USB-Kabel anschließen. Warten, bis die App CARBIT auf dem Mobiltelefon geladen ist.

Nach dem Herunterladen wird diese APP direkt auf dem Bildschirm sichtbar und das Mobiltelefon per Touch-Screen bedienbar.

QUICK CHARGE



RECHARGE RAPIDE

En activant cette fonction, la vitesse de recharge du dispositif branché peut être augmentée. Lorsque cette modalité est active, il est impossible d'utiliser les fonctions USB pour reproduire tout type de fichier.

SCHNELLES WIEDERAUFLADEN

Durch die Aktivierung dieser Funktion beschleunigt sich das Wiederaufladen des angeschlossenen Geräts.

Solange diese Funktion aktiv ist, lassen sich die USB--Wiedergabe-Funktionen aller Dateien, NICHT nutzen.

NAVIGATION

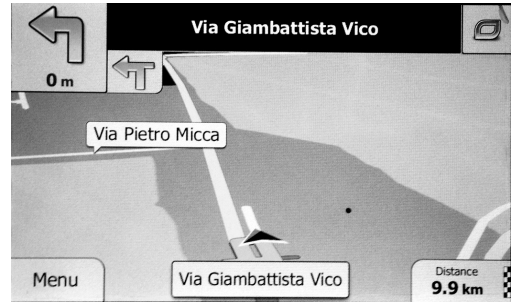

Insérer la micro Carte SD dans le slot et régler le fichier `mobilenavigator.exe` comme fichier exécutif dans le menu setup du dispositif (voir pag. 28)
Le VM102 est compatible avec les mappes de navigation NV969 (France) et NV989 (Europe).

*Micro-SD in die Öffnung geben. Datei `mobilenavigator.exe`, im Einstellungs-Menü der Vorrichtung, als Exekutions-Datei einstellen (siehe Seite 28)
Der VM102 ist mit den Navigations-Karten NV989 (Europa) kompatibel.*

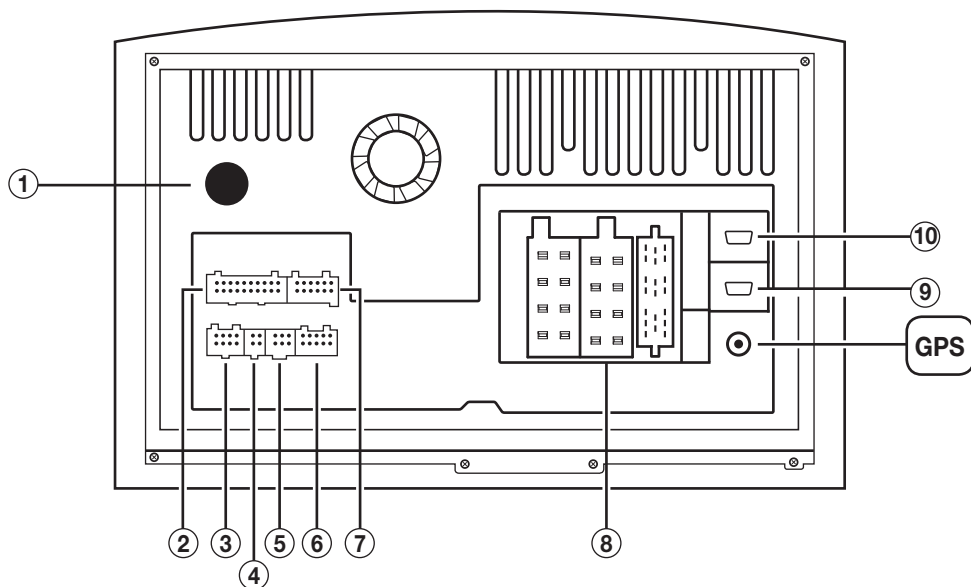

1. Antena de radio
2. Entrada audio/video y TV
3. Alimentación antena +12V
4. Micrófono Bluetooth
5. Conexiones retro -cámara
6. Salidas DUAL ZONE
7. Salidas pre -amplificadas
8. Entrada ISO-MINI ISO
9. Puerto USB
10. Puerto USB

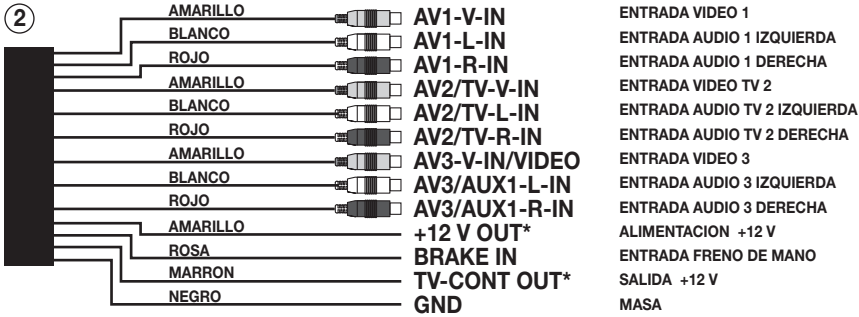

*TV-CONT OUT salida alimentación de 5 V. solo con autoradio encendida.

*+12 OUT salida alimentación de 12 V. solo con autoradio encendida. .

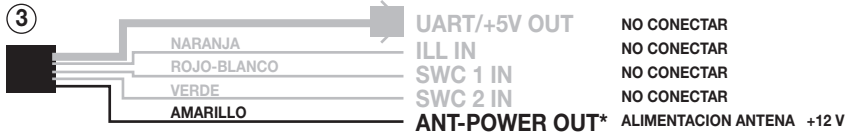

*ANT-POWER OUT salida alimentación de 12 V. solo cuando se selecciona la fuente de radio.

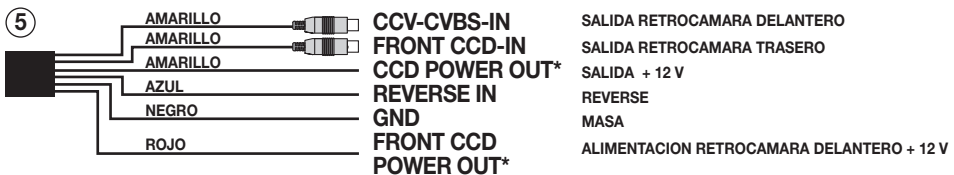

*CCD POWER OUT salida alimentación de +12 V. solo cuando se introduce la marcha atrás.

*FRONT CCD POWER OUT salida alimentación +12 V. a la cámara frontal siempre activa.

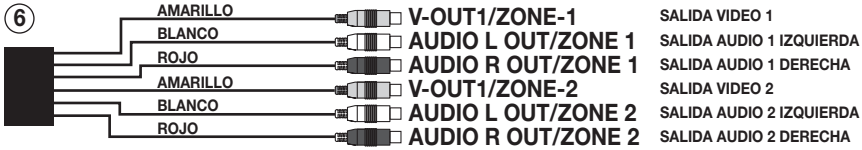

La intensidad del audio es fija y no es ajustable desde los mandos del autoradio.
Conectarse a monitores exteriores.

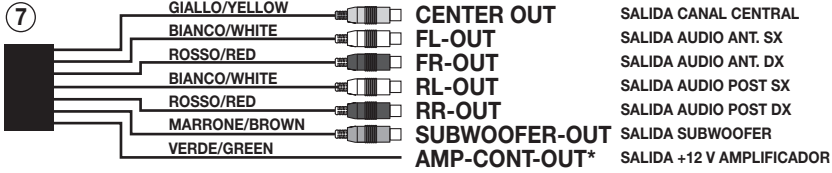

*AMP-CONT OUT salida alimentación de 12 V. REMOTE al amplificador.
El volumen de las salidas pre- amplificadas es ajustable desde el autoradio.



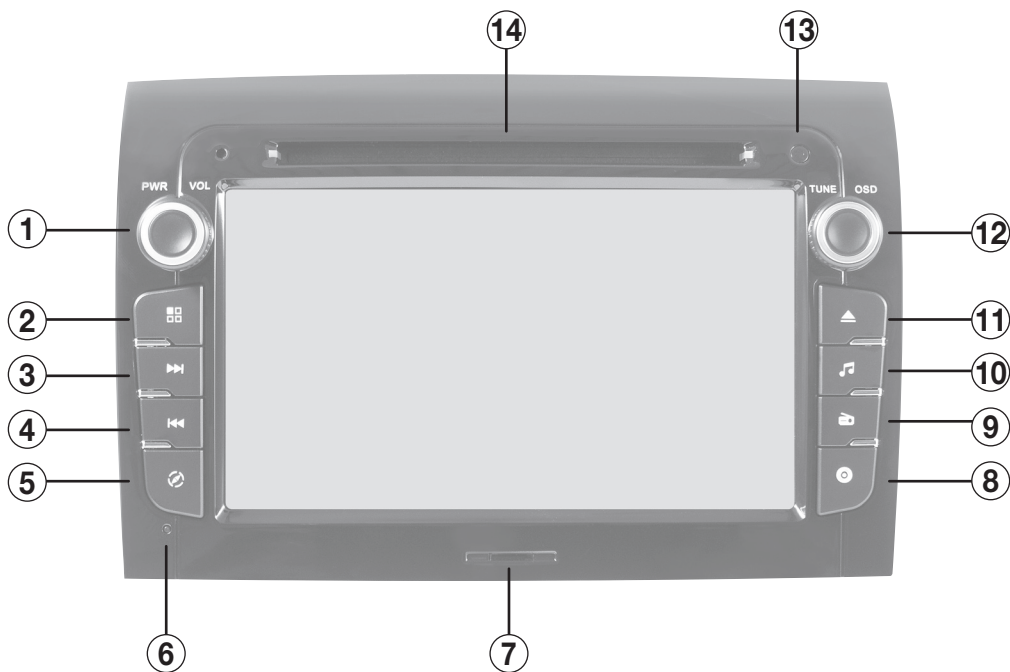

1. Encendido / Apagado-Volumen-Mute audio
2. Menú principal
- 3-4. Canción precedente o siguiente
Seleccione las frecuencias de radio almacenados
5. Navegación
6. Reset
7. Ranura SD card Navegación
8. CD/DVD
9. Radio
10. Música
11. Expulsión disco
12. Sintonización frecuencias radio/Ajustes de audio
13. Sensor IR
14. Ranura disco.



Una vez encendido el autoradio aparece el MENÚ principal, pulsar el icono correspondiente a la función deseada.

Es posible modificar la posición de los iconos, sustituirlos o borrarlos.

El listado completo de las aplicaciones se encuentra pulsando el icono APPS.

Tener presionado sobre cualquier icono hasta cuando aparecen en la pantalla unas líneas.

- Para modificar la posición tener presionado el icono deseado arrastrándolo en el punto elegido.
- Para sustituir: presionar sobre el icono, aparecerá una ventana con la indicación DELETE, EDIT y DEFAULT.

Seleccionar DELETE para eliminar el icono que se desea sustituir, EDIT para elegir la nueva función.

DEFAULT vuelve a la configuración de fábrica.

Presionar cualquier parte de la pantalla fuera de las líneas punteadas para volver a la funcionalidad del menú principal.



Presionar el icono APPS del menú principal y a continuación OPTIONS para acceder al menú de los ajustes.



SKIN (INTERFAZ GRAFICO)

LANGUAGE selecciona el idioma del sistema. SKINS para cambiar el aspecto grafico de los menús.

Para modificar el fondo de pantalla presionar el icono BROWSE... en correspondencia de Wallpaper. DELETE cancela el fondo introducido.



DATE/TIME

Seleccionar el correcto huso horario y pulsar el icono Apply para confirmar.

Presionar el icono Date/Time para ajustar la fecha y el horario.

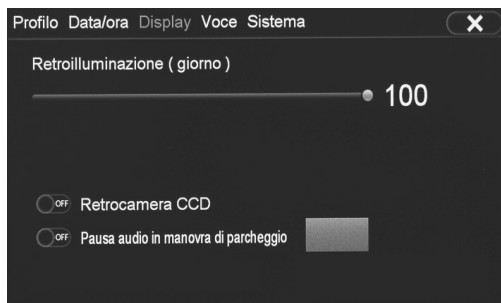

DISPLAY

Ajusta el brillo de la pantalla.

Activa/Desactiva CCD CAMARA (si instalada).

Activa/Desactiva Pausa audio.

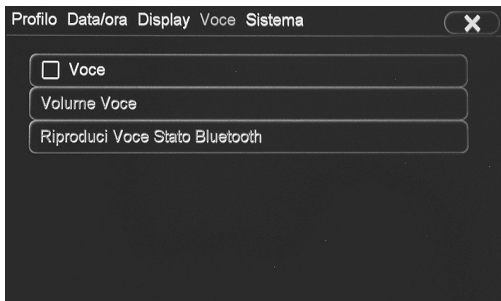

RECONOCIMIENTO VOCAL

El dispositivo integra la función de reconocimiento vocal. Es posible habilitar esta función seleccionándola en el interior del menú OPCIONES.

El idioma disponible es exclusivamente INGLES

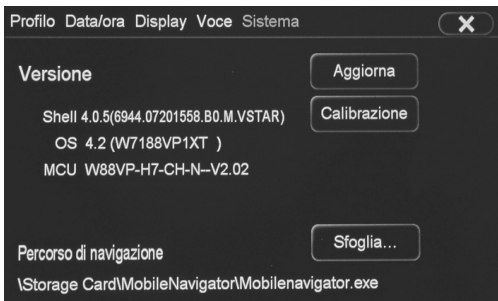

SYSTEM

Visualiza la versión actual del software.

UPDATE para efectuar una eventual actualización. CALIBRATION calibra la pantalla. Para efectuar la operación seguir las instrucciones que se indican en la pantalla.

VEHICLE SETTING permite acceder a los ajustes de algunas funciones del vehículo, como asientos calefactables, sensores de aparcamiento, aire acondicionado y más ajustes. Si las funciones están presentes se podrán modificar los ajustes, en el caso de no estar presentes dichas opciones serán inhibidas.

NAVIGATION PATH permite seleccionar el archivo ejecutable de la cartografía de navegación IGO Primo (Código Phonocar NV978 Italia - NV988 Europa).

BROWSE para seleccionar el archivo MobileNavigator.exe en la SD card.



MANDOS DE VOLANTE

Ajustes por defecto.

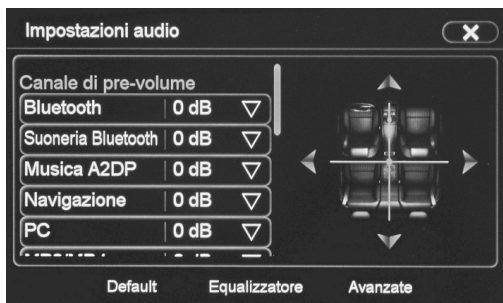

AUDIO

Para acceder a los ajustes audio del sistema. Efectuar los ajustes de los graves, medios y agudos desplazando los cursores en el interior de las barras. Presionar encima de la posición deseada para modificar automáticamente el Balance y el Fader.



EQ

Es posible seleccionar el tipo de configuración preajustado entre Classic, Jazz, Pop, Human, Rock. DEFAULT ajuste de fábrica modificable.

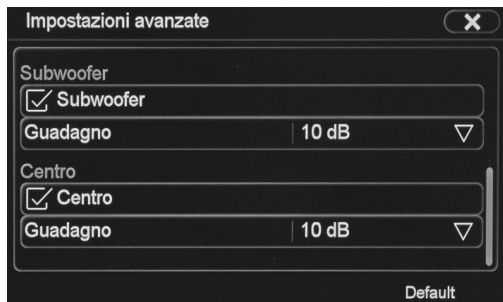
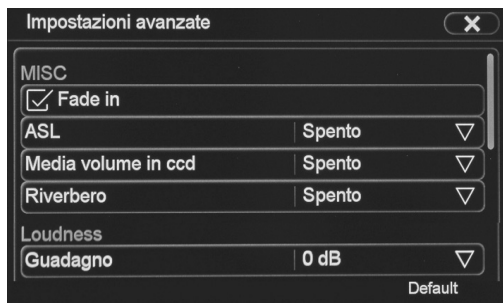

ADVANCE Ajuste de audio avanzado.
 ▾ Activar / desactivar funciones y ajusta los valores.

MISC

FADE IN Activar / desactivar

ASL Activar / desactivar

MEDIA VOLUME IN CCD Activar / desactivar

RIVERBERO Ajuste el sonido en función del tipo medio ambiente.

LOUDNESS Activa/Desactiva exaltación audio.

Bass Freq-Treble Freq para modificar las frecuencias de referencia del Loudness.

Gain ajusta la intensidad del Loudness.

SUBWOOFER

Cut Off Freq. Ajusta el corte de frecuencia Paso/bajo del subwoofer

Gain Ajusta el nivel del subwoofer

Phase Ajusta la fase del subwoofer (0-180)

CENTER

Cut Off Freq. Ajusta el corte de frecuencia Paso/alto del canal central.

Gain Ajusta el nivel del canal central.

Los ajustes de audio del subwoofer y del canal central tienen que ser realizados por personas competentes. Los ajustes realizados de forma incorrecta pueden dañar los altavoces o molestar el oído.



BÚSQUEDAS EMISORAS

Búsqueda automática: pulsar durante más de un segundo los iconos ◀▶ en la pantalla, o bien ◀◀◀▶▶▶ en el mando a distancia.

Búsqueda manual: pulsar brevemente los iconos ◀▶ en la pantalla.

MEMORIZACIÓN EMISORAS

Una vez localizada la emisora que se desea memorizar, pulsar durante 3 segundos en la posición elegida [89.7].

FM1-2-3-4 AM Selecciona Bandas de Radio.

ESCANSION MEMORIAS

Q Pulsar brevemente para escuchar 10 segundos de cada frecuencia memorizada

Tener presionado para buscar y memorizar las primeras 8 frecuencias por cada banda.

Para re-llamar una emisora presionar en la frecuencia correspondiente, o sobre el nombre de la emisora.



MODIFICA NOMBRE EMISORA

⚙ Para acceder a los ajustes
 RENAME STATION Modifica el nombre de la emisora.

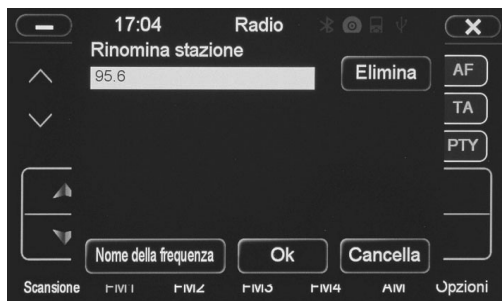

Pulsar en el interior de recuadro de texto para que aparezca el teclado y modificar el nombre de la emisora. Pulsar OK para confirmar.
 CANCEL Vuelve al nombre precedente
 NAME AS FREQ Ajusta el nombre de la emisora con la frecuencia radio (ejemplo 107,4).



ELIMINAR EMISORAS DE RADIO

Seleccionar la emisora y presionar .
 DELETE STATION para eliminar una emisora
 DELETE ALL STATIONS para cancelar todas las emisoras, para confirmar presionar OK.



RDS

La unidad soporta el sistema radio RDS y permite la visualización de las informaciones enviadas por las emisoras de radio en la pantalla.

AF Cuando la señal de una frecuencia es débil, la unidad busca automáticamente la frecuencia radio alternativa de la misma emisora, claramente si disponible.

TA La unidad se sintoniza automáticamente en la emisora que está transmitiendo informaciones sobre el tráfico.

PTY Permite buscar emisoras que transmiten un determinado programa musical o de entretenimiento. Es posible elegir entre 32 diferentes programas.



CONFIGURACIÓN AREA RADIO

Presionar y sucesivamente seleccionar LOCAL SETTING. Seleccionar área de pertenencia.
 ATENCIÓN: Cada vez que varía la zona radio es necesario apagar la radio y volver a encenderla, en caso contrario no se podrá recibir ninguna frecuencia.



- ▶|| Reproducción/Pausa DVD
- ◀◀ Pista/capítulo precedente
- ▶▶ Pista/capítulo siguiente
- ◀◀ Avance rápido, presionar más veces para aumentar la velocidad
- ▶▶ Avance rápido, presionar más veces para aumentar la velocidad
- REPEAT Repetición pista/capítulo
- ▶▶ Pasa al menú siguiente



- SET Ajuste DVD (ver pág. 14)
- AUDIO Selecciona idioma audio DVD
- SUB-T Selecciona idioma subtítulos
- TITLE Visualiza las informaciones del título cuando se está reproduciendo
- DISP Visualiza el tiempo de reproducción, tiempo residuo del capítulo y el tiempo restante para terminar.
- MENU Visualiza el menú principal del DVD
- ◀◀ Vuelve al menú precedente

NOTA: El cambio de idioma efectuado desde el menú del DVD es vigente solo para la reproducción en curso. Para seleccionar un idioma preferencial para todos los soportes acceder a los ajustes DVD (ver pág. 14)

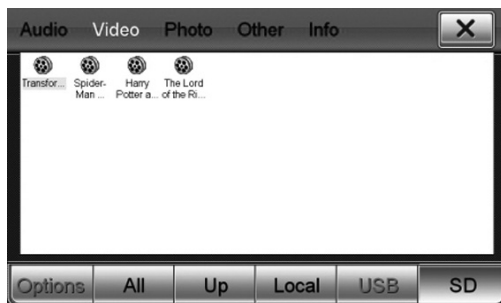

VIDEO

Presionar el icono MOVIE en el interior del menú APPS. Se abrirá directamente la ventana VIDEO si en el interior hay archivos de video compatibles (MPEG1/2, MPEG4, AVI, WMV). En el caso de que no se visualice ningún archivo, seleccionar el soporte correcto (USB, SD card, etc.) o bien seleccionar ALL para visualizar todos los archivos compatibles de todos los soportes.



Presionar dos veces sobre el video que se desea reproducir o bien seleccionarlo y presionar PLAY en el interior del menú Options



Tocando la pantalla durante la reproducción aparecerán las informaciones de la reproducción en sobre impresión.

- ◀◀◀◀ Archivo precedente/siguiente
- ▶▶ Inicia/Interrompe reproducción
- ✕ Sale de la aplicación de reproducción de video.

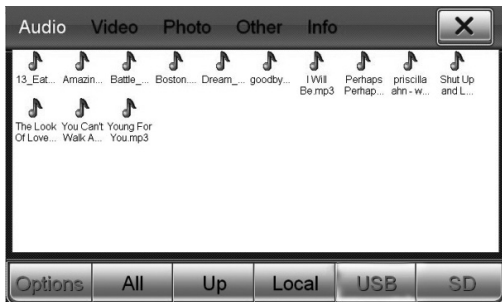

Presionar el icono FILES presente en el menú APPS
 Seleccionar el icono relativo al tipo de archivo que se desea reproducir:

- AUDIO archivos de audio MP3/WMA
- VIDEO archivos de video (ver pág. 18)
- PHOTO archivos de imágenes JPEG/BMP/GIF/PNG
- OTHER archivos de Microsoft office WORD/EXCEL POWERPOINT y PDF

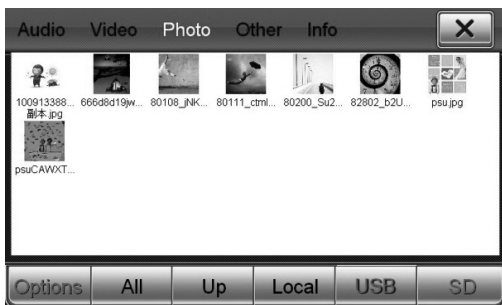

FOTO

Presionar dos veces en el archivo que se desea reproducir o bien seleccionarlo y presionar PLAY en el interior del menú Options.

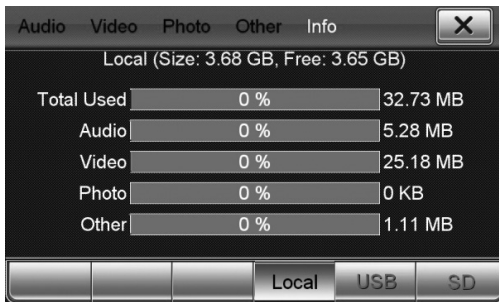

OTHER (Otros archivos)

El VM102 dispone de memoria flash interna de 4 GB. Es posible controlar el espacio disponible en los soportes introducidos y la memoria flash interna presionando INFO. Seleccionar el soporte que se desea visualizar entre LOCAL (memoria flash interna), USB, SD.

Será visualizado el espacio total del soporte y la subdivisión en base al tipo de los archivos presentes.



ACOPLAMIENTO DESDE EL TELEFONO

- Activar la función bluetooth en el teléfono y buscar nuevos dispositivos.
- Seleccionar **BLUETOOTH** e introducir la password 1234 cuando sea solicitada, permitir la conexión automática. El VM102 será operativo cada vez que se entre en el coche. Conexión manual: seleccionar **DEVICES** desde la ventana Bluetooth y presionar el nombre del propio teléfono. Para desconectar, seleccionar el teléfono y a continuación presionar en **DISCONNECT**.



ACOPLAMIENTO DESDE EL VM102

Presionar el icono **SEARCH**, seleccionar el propio teléfono móvil cuando viene detectado. Aceptar el acoplamiento desde el teléfono móvil y permitir la conexión automática.

DOWNLOAD CONTACTOS TELEFONICOS

Para descargar los contactos presionar el icono **CONTACTS** y a continuación **SYNC.NOW**. El tiempo de download varía en base al número de contactos presentes en el teléfono.

EFECTUAR/RECIBIR UNA LLAMADA

Digitar el número telefónico y pulsar .



 Terminar llamada.

CONTACTS Llamar desde el listado de contactos, 

HISTORY visualiza el listado de las llamadas.



Seleccionar y confirmar con .

En la pantalla aparecerá el número de la llamada entrante o bien el nombre indicado en el listado de

los contactos. Presionar el icono  para aceptar y contestar a la llamada o bien  para rechazarla.



MUSICA BLUETOOTH CON DISPOSITIVOS A2DP

El VM102 permite la escucha de la música presente en su Smartphone y Tablet mediante Bluetooth. El dispositivo debe ser conforme al protocolo A2DP. Presionar el icono **A2DP** en el menú **APPS** después de haber acoplado el dispositivo (ver pag. 53) Si el dispositivo acoplado dispone del AVRCP será posible controlar el avance de las pistas directamente desde la pantalla mediante los iconos  y .



FUNCIÓN I-POD

Conectarse a uno de los dos puertos USB con el cable original (APPLE) para utilizar IPOD y IPHONE (iPhone hasta 5). Es posible controlar la reproducción musical directamente desde la pantalla táctil del aparato y recargar al mismo tiempo el dispositivo. Presionar el icono IPOD en el interior del menú APPS. Seleccionar la canción que se desea reproducir en los menús: Playlist - Artista - Álbum - Género.

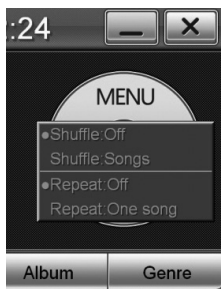

MENU para cambiar el modo de reproducir:
 SHUFFLE ON/OFF reproducción aleatoria
 SHUFFLE SONGS modo aleatorio carpetas canciones/todo
 REPEAT ON/OFF repetición
 REPEAT ONE SONG modo repetición canción carpeta/todo



VIRTUAL DISK

Es posible copiar y guardar hasta 10 CD en una Pendrive USB conectada al VM102. Las pistas serán convertidas en formato MP3, la gestión de los discos se realiza como si estuviera presente un cargador de CD.

Grabación

Seleccionar el icono VIRTUALDISK.

- Introducir una Pendrive USB con un espacio libre suficiente para la grabación (Alrededor de 100 Mb por cada disco).
- Introducir el CD que se desea copiar y esperar que sea reconocido por el sistema.
- Elegir la posición de grabación (de 1 a 10) y seleccionar INICIO RIP. El sistema inicia la copia automáticamente.

Para interrumpir el proceso de grabación seleccionar TERMINAR RIP.

ATENCIÓN: No introducir o quitar la Pendrive USB cuando el Virtual Disk está en fase de grabación.

Reproducción

Seleccionar la posición del disco virtual que se desea reproducir.

Seleccionar REPRODUCCION DISCO RIP y controlar las pistas mediante las teclas:

- ◀ Pista precedente
 - ▶▶ Pista sucesiva
 - ▶|| Inicia/ interrumpe la reproducción
- | | |
|------------------|--------------------------|
| DISCO PRECEDENTE | Pasa al disco precedente |
| PROXIMO DISCO | Pasa al disco siguiente |
| ALEATORIO | Reproducción aleatoria |
| REPETICIÓN | Repite la pista / disco |
| AUDIO | Ajustes de audio |

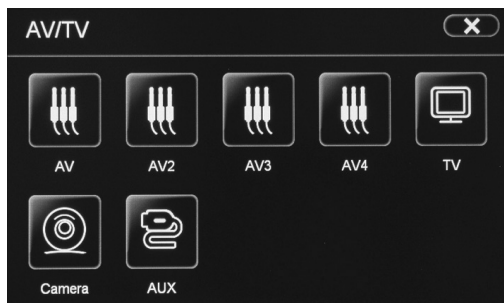

AV/TV

Es posible conectar fuentes analógicas exteriores a las entradas A/V del VM102.

En la pantalla principal están presentes 4 iconos AV, 1 icono TV, 1 icono CAMARA y 1 icono AUX.

La entrada posterior AV2/TV se puede activar por medio del icono TV o bien mediante el icono AV2.

El icono AV4 corresponde a la entrada VIDEO de la cámara y AUDIO STEREO del AUX.

El icono CAMARA permite la visualización de la cámara anterior.

CAMARA DELANTERA

Es posible instalar una cámara delantera con gestión desde la pantalla. Para activarla es necesario seleccionar el icono CAMARA presente en el menú A/V.

ATENCIÓN: la alimentación de la cámara frontal es siempre activa, proteger la cámara con un estabilizador 7812.



E-LINK

Esta función permite controlar un Smartphone Android desde la pantalla del VM102.

Es necesario verificar la compatibilidad del propio teléfono antes de efectuar las conexiones, además algunas funciones estarán disponibles según la versión Android.

Acoplar el teléfono vía Bluetooth con el VM102 (ver pág. 53).

Habilitar la función "OPCIONES DESARROLLADOR" en el Smartphone y una vez entrado en el menú desarrollador seleccionar la opción USB DEBUG. Hacer clic en el icono E-LINK en el interior del menú APPS del VM102, conectar el teléfono mediante cavo USB y esperar la carga de la app CARBIT en el teléfono.

Terminada esta operación será visualizada la APP directamente en la pantalla y será posible controlar el teléfono directamente desde la pantalla táctil.



CARGA RAPIDA

Activando la función es posible aumentar la velocidad de recarga del dispositivo conectado. Cuando este modo está activado no es posible utilizar las funciones USB para reproducir cualquier tipo de archivo.

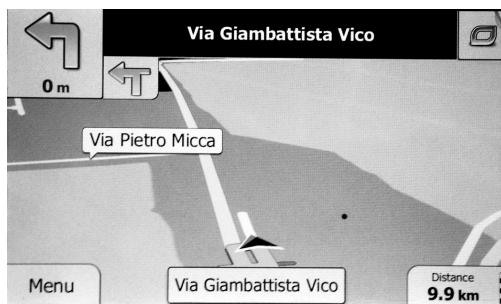

Introducir la micro SD card en la ranura correspondiente y configurar el archivo mobilenavigator.exe como archivo ejecutable entrando en el setup (ajustes) del dispositivo (ver pág. 47) El VM102 es compatible con las cartografías de navegación NV989 (Europa).

CARATTERISTICHE TECNICHE • TECHNICAL FEATURES CARACTERISTIQUES TECHNIQUES • TECHNISCHE DATEN CARACTERISTICAS TECNICAS

- **Monitor 7" TFT LCD digitale touch screen ANTI-GLARE / 7" TFT LCD touch screen ANTI-GLARE digital monitor**
- **Display alta luminosità risoluzione 800x480 / Display high brightness resolution 800x480**
- **Illuminazione tasti multicolore / Multicolor light buttons**
- **DUAL ZONE A/V**
- **Compatibile / Compatible PAL/NTSC**
- **Formati di visualizzazione / Conforming to 16:9 - 4:3 letter box - 4:3 PAN SCAN**
- **Funzioni visibili su schermo OSD / On screen display functions (OSD)**
- **Menu sottotitoli e audio multilingua DVD / Menu Subtitles and Multilanguage audio DVD**
- **Ingresso iPod/iPhone tramite cavo originale con Controllo Playlist
iPod/iPhone input with Playlist Control using the original cable**
- **Vivavoce bluetooth integrato (A2DP) compatibile iOS 9.1- Sincronizzazione rubrica
Built-in bluetooth (A2DP playback) compatible with iOS 9.1 - Phonebook synchronization**
- **Chiamate e risposte durante la navigazione / Start/Receive calls during navigation**
- **Comandi al volante CAN BUS integrati / CAN BUS Steering wheel Command built in**
- **Connessione antenna Diversity / Diversity aerial connection**
- **Sintonizzatore radio AUTOMOTIVE FM/AM-RDS DIVERSITY-EON 18FM - 12AM
AUTOMOTIVE RDS DIVERSITY-EON tuner with 18FM-12AM preset stations**
- **Memoria ultima posizione / Last playback position function**
- **1 Ingresso retrocamera con attivazione automatica PAL-NTSC / Rear camera input PAL-NTSC with auto switch**
- **1 Ingresso telecamera anteriore PAL-NTSC / Front camera input PAL-NTSC**
- **2 Porte USB posteriori / 2 USB rear inputs**
- **1 Slot SD CARD per navigazione e multimediale 32 GB max / 1 Slot SD CARD for navigation and multimedia 32 GB max**
- **4+1 Uscite preamplificate / 4+1 Pre audio outputs**
- **4 Uscite audio amplificate 4x45 W max / 4x45 W max amplified audio outputs**
- **2 Uscite A/V per monitor posteriori / 2 A/V output for rear monitor**
- **3 Ingressi A/V / 3 A/V inputs**
- **Microfono esterno-interno o recupero originale / External-internal microphone or original recovery**
- **Visualizzazione Climatronic e Parking sensors anteriori e posteriori
Climatronic and Parking sensors display recovery front/rear**
- **Stabilizzatore per sistema START and STOP / Start and Stop system stabilizer**
- **Equalizzatore / Equalizer**
- **Navigatore GPS integrato (mappa optional) / Built-in navigation (map in SD Card optional)**
- **Virtual disc**
- **Recupero funzioni computer di bordo / Body computer function recovery**
- **Connettore FAKRA / FAKRA connector**
- **Compatibile / Compatible DVD/DVD±R/DVD±RW/VCD/CD MP3/WMA/JPEG/CD-R/RW**



DICHIARAZIONE DI CONFORMITÀ alle direttive 1999/5/EC R&TTE
DECLARATION OF CONFORMITY to the directives 1999/5/EC R&TTE

IT Phonocar dichiara che il VM102 è conforme ai requisiti essenziali e a tutte le altre disposizioni pertinenti stabilite dalla direttiva 1999/5/CE.

GB Phonocar declares that this unit VM102 is in compliance with the essential requirements and other relevant provisions of Directive 1999/5/EC.

FR Phonocar déclare que l'appareil VM102 est conforme aux exigences essentielles et aux autres dispositions pertinentes de la directive 1999/5/EC.

D Phonocar erklärt, dass dieser VM102 in Übereinstimmung ist mit den grundlegenden Anforderungen und den anderen relevanten Vorschriften der Richtlinie 1999/5/EC.

E Phonocar declara que el VM102 cumple con los requisitos esenciales y cualesquiera otras disposiciones aplicables o exigibles de la Directiva 1999/5/EC.

EN 300 328 v.1.8.1: 2012 • EN 301 489-17 V.2.2.1:2012 • EN 301 489 V1.9.2:2011 • EN 62479:2010



Il prodotto non deve essere smaltito con i rifiuti domestici. Si ricorda che le pile/accumulatori devono essere rimosse dall'apparecchiatura prima che questa sia conferita come rifiuto. Per rimuovere le pile/ accumulatori fare riferimento alle specifiche indicazioni del costruttore. L'utente dovrà, pertanto, conferire gratuitamente l'apparecchiatura e la pila giunta a fine vita agli idonei centri comunali di raccolta differenziata dei rifiuti elettrici ed elettronici, oppure riconsegnarle al rivenditore. L'adeguata raccolta differenziata contribuisce ad evitare possibili effetti negativi sull'ambiente e sulla salute e favorisce il reimpiego e/o riciclo dei materiali di cui essi sono composti. Per ulteriori informazioni consultare il sito www.phonocar.it

This product must NOT be treated as a domestic waste. Please remember that batteries/chargers must be extracted from the appliance before throwing the appliance away. How to extract batteries/chargers: please follow the manufacturer's specific instructions.

The end-user is requested to carry the appliance and its related battery, with no cost, to the municipal waste-recycling-spots for electrical and electronic parts, or take them to the related Retailer shop. Recycling-spots help to avoid negative effects on the environment & health and promote the re-use and/or recycling of the various materials.

For further information, please read homepage www.phonocar.it



10R - 04 1396