

FOR CAR USE ONLY/NUR FÜR AUTOMOBIL GEBRAUCH/POUR APPLICATION AUTOMOBILE UNIQUEMENT/PARA USO EN AUTOMÓVILES/SOLO PER L'UTILIZZO IN AUTOMOBILE/ENDAST FÖR BILBRUK/ALLEEN VOOR GEBRUIK IN DE AUTO/ ТОЛЬКО ДЛЯ ИСПОЛЬЗОВАНИЯ В АВТОМОБИЛЯХ/DO UŻYCIA TYLKO W SAMOCHODZIE

ALPINE®

CD/USB RECEIVER WITH ADVANCED BLUETOOTH

CDE-185BT



Alpine Tunelt App



compatible



Variable
RGB Illumination



- OWNER'S MANUAL
Please read before using this equipment.
- BEDIENUNGSANLEITUNG
Lesen Sie diese Bedienungsanleitung bitte vor Gebrauch des Gerätes.
- MODE D'EMPLOI
Veuillez lire avant d'utiliser cet appareil.
- MANUAL DE OPERACIÓN
Léalo antes de utilizar este equipo.
- ISTRUZIONI PER L'USO
Si prega di leggere prima di utilizzare il attrezzatura.
- ANVÄNDARHANDLEDNING
Innan du använder utrustningen bör du läsa igenom denna användarhandledning.
- GEBRUIKERSHANDLEIDING
Lees deze aanwijzingen aandachtig alvorens dit toestel te gebruiken.
- РУКОВОДСТВО ПО ЭКСПЛУАТАЦИИ
Прочтите настоящее руководство перед началом использования оборудования.
- INSTRUKCJA OBSŁUGI
Prosimy zapoznać się z tą instrukcją przed przystąpieniem do użytkowania urządzenia.

ALPINE ELECTRONICS MARKETING, INC.

1-7, Yukigaya-Otsukamachi, Ota-ku,
Tokyo 145-0067, JAPAN
Phone: 03-5499-4531

ALPINE ELECTRONICS OF AMERICA, INC.

19145 Gramercy Place, Torrance,
California 90501, U.S.A.
Phone 1-800-ALPINE-1 (1-800-257-4631)

ALPINE ELECTRONICS OF AUSTRALIA PTY. LTD.

161-165 Princes Highway, Hallam
Victoria 3803, Australia
Phone 03-8787-1200

ALPINE ELECTRONICS GmbH

Wilhelm-Wagenfeld-Str. 1-3, 80807 München, Germany
Phone 089-32 42 640

ALPINE ELECTRONICS OF U.K. LTD.

Alpine House
Fletchamstead Highway, Coventry CV4 9TW, U.K.
Phone 0870-33 33 763

ALPINE ELECTRONICS FRANCE S.A.R.L.

(RCS PONTOISE B 338 101 280)
98, Rue de la Belle Etoile, Z.I. Paris Nord II,
B.P. 50016, 95945 Roissy Charles de Gaulle
Cedex, France
Phone 01-48638989

ALPINE ITALIA S.p.A.

Viale C. Colombo 8, 20090 Trezzano
Sul Naviglio (MI), Italy
Phone 02-484781

ALPINE ELECTRONICS DE ESPAÑA, S.A.

Portal de Gamarra 36, Pabellón, 32
01013 Vitoria (Alava)-APDO 133, Spain
Phone 945-283588

EN

DE

FR

ES

IT

SE

NL

RU

PL

Istruzioni per l'uso

AVVERTIMENTO

AVVERTIMENTO	6
ATTENZIONE	6
PRECAUZIONI	6

Operazioni preliminari

Elenco degli accessori	9
Accensione e spegnimento.....	9
Funzione dimostrazione.....	9
Selezione della sorgente	9
Inserimento e rimozione del pannello anteriore	9
Rimozione.....	9
Inserimento.....	10
Avvio iniziale del sistema	10
Regolazione del volume.....	10
Impostazione dell'ora	10

Radio

Ascolto della radio	11
Preselezione manuale delle stazioni.....	11
Preselezione automatica delle stazioni.....	11
Sintonizzazione su stazioni preselezionate	11
Funzione di ricerca frequenza	11

RDS

Impostazione di AF (frequenze alternative) su ON/OFF	12
Ricezione di stazioni RDS regionali (locali)	12
Impostazione PI SEEK	12
Ricezione delle informazioni sul traffico.....	12
Ricezione delle informazioni sul traffico durante la riproduzione di Radio o Audio USB	13
Visualizzazione del testo radio	13

CD/MP3/WMA/AAC

Riproduzione	13
Riproduzione ripetuta e casuale	14
Ricerca di testo CD	14
Ricerca di cartella/file (relativa a MP3/WMA/AAC)	14
Modo Ricerca nome cartella	14
Modo Ricerca nome file.....	14

Ricerca per posizione in memoria	15
Informazioni su MP3/WMA/AAC	15
Terminologia	16

Impostazione dell'audio

Regolazione del livello di subwoofer/bassi/alti/ bilanciamento (tra gli altoparlanti di sinistra e di destra)/fader (tra i canali anteriori e posteriori)/ escludi.....	16
Impostazione dell'audio.....	17
Preselezioni equalizzatore.....	17
Impostazione BASS ENGINE SQ ON/OFF	17
Visualizzazione di BASS ENGINE SQ PARAMETER	17
Regolazione della curva dell'equalizzatore parametrico (9BAND P-EQ)	17
Regolazione della frequenza (CENTER FRQ)	18
Impostazione dell'ampiezza di banda (WIDTH (Q)).....	18
Regolazione del livello	18
Impostazione del livello del volume sorgente.....	18
Regolazione del filtro passa-alto.....	18
Impostazione del subwoofer su ON/OFF.....	18
Regolazione del filtro passa-basso.....	18
Impostazione della fase del subwoofer.....	18
Impostazione del sistema subwoofer	18
Dispositivo esterno	19
Collegamento a un amplificatore esterno (POWER IC).....	19
Impostazione del modo Media Xpander	19
Funzione BASS ENGINE SQ.....	19
Cambio di modalità BASS ENGINE SQ.....	19
Regolazione del livello BASS ENGINE SQ	20

Altre funzioni

Visualizzazione di testo	20
Informazioni sulla funzione "Testo"	21
Utilizzo del terminale di ingresso AUX anteriore.....	21
Impostazione del menu delle opzioni	21
Applicazione di Tunelt	22
Regolazione del suono mediante Smartphone.....	22
Funzione di notifica Facebook.....	22
Ricezione della notifica	22
Visualizzazione dell'elenco delle notifiche.....	23

SETUP

Impostazione.....	23
Impostazioni generali.....	24
Impostazione del formato di visualizzazione dell'orologio (CLOCK MODE).....	24
Impostazione della funzione di regolazione automatica dell'ora.....	24
Impostazione della lingua del menu.....	24
Impostazione del modo AUX SETUP.....	24
Impostazione del modo AUX NAME.....	24
Riproduzione dei dati MP3/WMA/AAC (PLAY MODE).....	24
Impostazione del modo di attivazione forzata.....	24
Dimostrazione.....	25
Impostazioni di visualizzazione.....	25
Cambiamento del colore dell'illuminazione.....	25
Impostazione dell'Analizzatore di spettro.....	25
Controllo del regolatore di luminosità.....	25
Impostazione della funzione di scorrimento (TEXTSCROLL).....	25
Impostazione del tipo di scorrimento.....	25
Impostazione del sintonizzatore.....	26
Impostazione della qualità del suono del TUNER (FM) (FM SET).....	26
Impostazione dell'iPod.....	26
Impostazione del modo di ricerca iPod/iPhone.....	26
Impostazione dell'applicazione (APP).....	26
Impostazione del modo di comunicazione con uno Smartphone (ALPINE APP).....	26
Impostazione del volume TTS (Text To Speech).....	26

Chiamate in vivavoce con BT

Impostazione prima dell'utilizzo.....	27
Informazioni su BLUETOOTH.....	27
Operazioni preliminari all'utilizzo della funzione BLUETOOTH.....	27
Collegamento a un dispositivo compatibile con BLUETOOTH (associazione).....	27
Per un dispositivo compatibile con BLUETOOTH con SSP (Secure Simple Pairing).....	27
Per un dispositivo compatibile con BLUETOOTH senza SSP (Secure Simple Pairing).....	27
Associazione automatica con un iPod/iPhone.....	27
Configurazione BLUETOOTH.....	28
Impostazione della connessione BLUETOOTH (BT IN).....	28
Impostazione dell'associazione automatica con l'iPod/iPhone.....	28
Impostazione del dispositivo BLUETOOTH.....	28
Impostazione del modo Visibile.....	29

Impostazione della qualità dell'audio BLUETOOTH.....	29
Regolazione del volume (SOURCE VOL).....	29
Impostazione automatica dell'audio (TYPE SET).....	29
Impostazione della visualizzazione delle informazioni sul chiamante su ON/OFF.....	29
Impostazione dell'aggiornamento della rubrica.....	29
Impostazione dell'aggiornamento automatico rubrica ON/OFF (AUTO).....	29
Impostazione dell'aggiornamento manuale rubrica ON/OFF (MANUAL).....	29
Modifica dell'ordine dell'elenco della rubrica.....	30
Impostazione della ricezione automatica delle chiamate (Auto Answer).....	30
Selezione dell'altoparlante di uscita.....	30
Visualizzazione della versione del firmware.....	30
Aggiornamento del firmware.....	30
Controllo vivavoce del telefono.....	30
Informazioni sul telefono vivavoce.....	30
Rispondere a una chiamata.....	30
Riagganciare il telefono.....	30
Chiamata.....	31
Ripetizione della composizione di un numero contenuto nella cronologia delle chiamate in uscita.....	31
Composizione di un numero contenuto nella cronologia delle chiamate in entrata.....	31
Composizione di un numero contenuto nella cronologia delle chiamate perse in entrata.....	31
Composizione di un numero contenuto nella rubrica telefonica.....	31
Funzione di ricerca alfabetica nella rubrica.....	31
Controllo vocale.....	32
Funzione chiamata in attesa.....	32
Preselezionare un numero nel menu del telefono (Shortcut dial).....	32
Composizione del numero di preselezione.....	33
Regolazione del volume durante la ricezione di una chiamata.....	33
Disattivazione rapida dell'ingresso del microfono (Voice Mute).....	33
Funzione di scambio delle chiamate.....	33
Funzione Audio BLUETOOTH.....	33
Richiamare il modo Audio BLUETOOTH.....	33
Selezione del brano desiderato.....	33
Pausa.....	33
Selezione del gruppo desiderato.....	33
Ricerca del brano desiderato.....	33

Memoria USB (opzionale)

Riproduzione di file MP3/WMA/AAC dalla memoria USB (opzionale)	34
Informazioni sui file MP3/WMA/AAC della memoria USB.....	34

iPod/iPhone (opzionale)

Collegamento di un iPod/iPhone.....	34
Impostazione del controllo dell'iPod	35
Riproduzione	35
Ricerca di un brano.....	35
Funzione di ricerca diretta	36
Selezione di Playlist/Artista/Album/Genere/Compositore/Episodio	36
Funzione di ricerca alfabetica	36
Ricerca per posizione in memoria.....	37
Riproduzione casuale (M.I.X.).....	37
Riproduzione ripetuta	37
Visualizzazione di testo	37

Informazioni

In caso di difficoltà.....	38
Base.....	38
Radio.....	38
CD.....	38
MP3/WMA/AAC	38
Audio.....	38
iPod	38
Indicazioni per il lettore CD.....	39
Indicazioni per la memoria USB.....	39
Indicazioni per il modo iPod.....	39
Modo BLUETOOTH	40
Caratteristiche tecniche.....	41

Installazione e collegamenti

AVVERTIMENTO	42
ATTENZIONE	42
PRECAUZIONI	42
Installazione.....	43
Rimozione.....	43
Installazione del microfono.....	44
Collegamenti	45

Istruzioni per l'uso

AVVERTIMENTO

AVVERTIMENTO

Questo simbolo indica istruzioni importanti. La non osservanza di tali norme potrebbe causare gravi ferite o morte.

NON EFFETTUARE ALCUNA OPERAZIONE CHE POSSA DISTOGLIERE L'ATTENZIONE DALLA GUIDA DEL VEICOLO.

Qualsiasi operazione che necessita di attenzione prolungata deve essere effettuata solo dopo il completo arresto del veicolo. Arrestare sempre il veicolo in un luogo sicuro prima di effettuare queste operazioni. In caso contrario si potrebbero causare incidenti.

TENERE IL VOLUME AD UN LIVELLO CHE PERMETTA DI UDIRE I RUMORI ESTERNI DURANTE LA GUIDA.

Livelli eccessivi di volume, in grado di coprire suoni quali le sirene dei mezzi di soccorso o segnali stradali di attenzione (ad esempio, passaggi a livello, ecc.), possono essere pericolosi e provocare incidenti. **INOLTRE, L'ASCOLTO DI AUDIO AD ALTO VOLUME IN AUTO PUÒ PROVOCARE DANNI ALL'UDITO.**

NON SMONTARE O MODIFICARE.

Tale azione potrebbe causare incidenti, incendi o scosse elettriche.

UTILIZZARE SOLO IN VEICOLI CON TERRA NEGATIVA A 12 VOLT.

(se non si è sicuri, controllare con il proprio rivenditore.)
Diversamente si potrebbero causare incendi o altri danni.

TENERE LE PARTI PICCOLE QUALI LE BATTERIE FUORI DALLA PORTATA DEI BAMBINI.

Se ingeriti potrebbero causare gravi danni. In caso di ingerimento, consultare immediatamente un medico.

USARE FUSIBILI DI RICAMBIO DELL'AMPERAGGIO CORRETTO.

Altrimenti potrebbero derivarne incendi o scosse elettriche.

NON BLOCCARE LE FESSURE O I PANNELLI DI IRRADIAZIONE.

Bloccandoli si potrebbe causare un surriscaldamento interno dell'apparecchio che potrebbe dare luogo a incendi.

UTILIZZARE IL PRODOTTO IN VEICOLI CON BATTERIA DA 12 V.

Un utilizzo diverso da quello indicato potrebbe causare incendi, scosse elettriche o altri incidenti.

NON INSERIRE LE MANI, LE DITA O OGGETTI ESTRANEI NELLE FESSURE O NELLE APERTURE.

Diversamente si potrebbero causare danni alla persona o al prodotto.

ATTENZIONE

Questo simbolo indica istruzioni importanti. La non osservanza di tali istruzioni potrebbe causare ferite o provocare danni alle cose.

INTERROMPERE IMMEDIATAMENTE L'USO IN CASO DI PROBLEMI.

Diversamente si potrebbero causare danni alla persona o al prodotto. Per riparazioni, rivolgersi ad un rivenditore autorizzato Alpine o al più vicino centro di assistenza Alpine.

PRECAUZIONI

Pulizia del prodotto

Per la pulizia periodica del prodotto, usare un panno asciutto morbido. Per le macchie più resistenti, inumidire il panno solo con acqua. Qualsiasi altro prodotto potrebbe far dissolvere le vernici o danneggiare la plastica.

Temperatura

Assicurarsi che la temperatura all'interno del veicolo sia compresa fra +60°C e -10°C prima di accendere l'apparecchio.

Condensa di umidità

Si possono notare irregolarità nella riproduzione del suono del disco dovute alla presenza di condensa. In questo caso, rimuovere il disco dal lettore e attendere circa un'ora che l'umidità evapori.

Disco danneggiato

Non tentare di riprodurre dischi incrinati, deformati o danneggiati. La riproduzione di un disco in cattive condizioni può danneggiare severamente il meccanismo di riproduzione.

Manutenzione

In caso di problemi, non tentare di riparare l'apparecchio personalmente. Riportarlo al proprio rivenditore Alpine o al più vicino centro assistenza Alpine per riparazioni.

Non tentare mai le seguenti operazioni

Non afferrare o tirare il disco mentre viene ritratto nel lettore dal meccanismo di caricamento automatico.
Non tentare di inserire il disco nell'unità spenta.

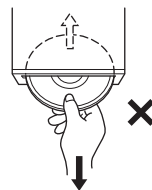

Inserimento di dischi

Il lettore accetta un solo disco per volta per la riproduzione. Non tentare di caricare più dischi.

Verificare che il lato dell'etichetta sia rivolto verso l'alto quando si inserisce il disco. Se si inserisce il disco in modo non corretto, sul lettore appare l'indicazione "ERROR". Se la scritta "ERROR" rimane visualizzata anche dopo l'inserimento corretto del disco, premere l'interruttore **RESET** con un oggetto appuntito (ad esempio una penna a sfera).

La riproduzione del disco mentre si guida su strade accidentate può causare salti del suono, che non determinano comunque graffi sul disco o danni al lettore.

Dischi nuovi

Per evitare inceppamenti del CD, viene visualizzata la scritta "ERROR" se si inseriscono dischi in modo non corretto o con superfici irregolari. Quando un disco nuovo viene espulso subito dopo il caricamento, controllare i bordi interno ed esterno del disco passandovi un dito. Se si avvertono sporgenze o irregolarità, queste potrebbero essere la causa dell'errato caricamento del disco. Per eliminare le sporgenze, levigare i bordi interno ed esterno del disco con una penna a sfera o un altro oggetto simile, quindi inserire di nuovo il disco.

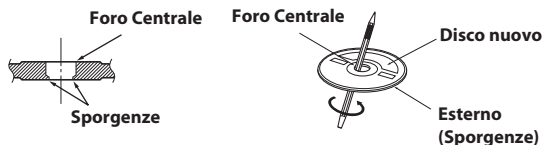

Dischi di forma irregolare

Assicurarsi di impiegare in questa unità solo dischi rotondi, mai con forma particolare.

L'uso di dischi di forma particolare può danneggiare il meccanismo.



Luogo di installazione

Evitare di installare l'unità in luoghi soggetti a:

- Luce solare diretta e calore
- Elevata umidità e acqua
- Polvere in quantità eccessiva
- Eccessive vibrazioni

Trattamento corretto

Non lasciare cadere i dischi. Tenere i dischi dai bordi in modo da non lasciare impronte sulla superficie. Non attaccare nastro adesivo, carta o etichette adesive sul disco. Non scrivere sul disco.

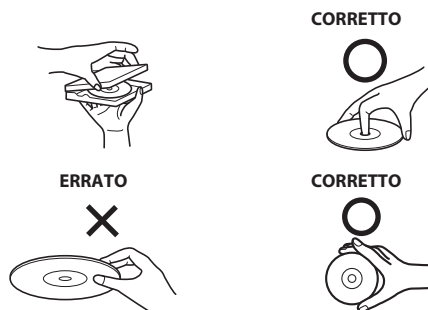

Pulizia dei dischi

Impronte digitali, polvere o sporcizia sulla superficie del disco possono causare salti del lettore CD. Per la pulizia normale, strofinare la superficie di riproduzione con un panno morbido pulito, procedendo dal centro del disco verso il bordo esterno. Se la superficie è molto sporca, inumidire un panno morbido pulito con una soluzione di detergente neutro delicato prima di pulire il disco.



Accessori per dischi

Esistono vari accessori reperibili in commercio per la protezione della superficie del disco e il miglioramento della qualità sonora. Tuttavia, la maggior parte di essi altera lo spessore e/o il diametro del disco. L'uso di tali accessori può determinare alterazioni delle specifiche standard del disco e conseguenti problemi di funzionamento. Si consiglia di non impiegare tali accessori per i dischi riprodotti con lettori CD Alpine.

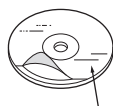

Foglio trasparente

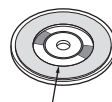

Stabilizzatore del disco

Trattamento dei compact disc (CD/CD-R/CD-RW)

- Non toccare la superficie.
- Non esporre il disco alla luce diretta del sole.
- Non applicare adesivi o etichette.
- Pulire il disco se impolverato.
- Verificare che non vi siano sporgenze intorno al disco.
- Non utilizzare accessori per dischi reperibili in commercio.

Non lasciare il disco nell'automobile o nell'unità per periodi prolungati. Non esporre mai il disco alla luce solare diretta. Il calore e l'umidità possono danneggiare il CD, che potrebbe non essere più riproducibile.

Per i clienti che utilizzano CD-R/CD-RW

- Se non è possibile riprodurre un CD-R/CD-RW, accertarsi che l'ultima sessione di registrazione sia stata chiusa (finalizzata).
- Se necessario, finalizzare il CD-R/CD-RW e tentare nuovamente di riprodurlo.

Supporti riproducibili

Utilizzare solo compact disc su cui sono presenti i simboli del logo CD riprodotti qui sotto sul lato dell'etichetta.



Se si utilizzano compact disc di tipo non standard, non è possibile garantire il funzionamento corretto.

È possibile riprodurre solo CD-R (CD registrabili)/CD-RW (CD riscrivibili) che siano stati registrati esclusivamente su dispositivi audio.

È possibile riprodurre anche CD-R/CD-RW contenenti file audio in formato MP3.

- Su questa unità, potrebbero non essere riproducibili alcuni dei seguenti CD:
CD difettosi, CD con impronte digitali, CD esposti a temperature estreme o alla luce solare (ad esempio, lasciati in auto o nell'unità), CD registrati in condizioni instabili, CD su cui si è tentata una registrazione non riuscita o una seconda registrazione, CD protetti da copia non conformi allo standard industriale dei CD audio.
- Utilizzare dischi con file audio compressi scritti in formati compatibili con questa unità. Per ulteriori informazioni, vedere "Informazioni su MP3/WMA/AAC" a pagina 15.
- File di dati diversi da file audio presenti sul disco sono ignorati e non vengono riprodotti.

Protezione della porta USB

- Alla porta USB di questa unità è possibile collegare solo dispositivi con memoria Flash USB o iPod/iPhone. Non è possibile garantire un funzionamento corretto se si utilizzano prodotti USB diversi. Non è supportato l'hub USB.
- A seconda delle dimensioni o della forma del dispositivo USB, potrebbe non essere possibile il collegamento con il terminale USB di questa unità, per questo collegamento si consiglia un'estensione USB (venduta separatamente).
Inoltre, evitare il collegamento contemporaneo di una memoria USB e del terminale Aux anteriore.
- Quando è inserito nell'unità, il dispositivo USB sporge verso l'esterno e potrebbe quindi rappresentare un pericolo durante la guida. Utilizzare una prolunga USB disponibile in commercio e collegarla prestando attenzione alle misure di sicurezza.
- A seconda del dispositivo con memoria USB collegato, è possibile che l'unità non funzioni o che non sia possibile eseguire alcune funzioni.
- Sull'unità, è possibile riprodurre il formato di file audio MP3/WMA/AAC.
- È possibile visualizzare il nome dell'artista, il titolo della canzone e simili, tuttavia alcuni caratteri potrebbero non venire visualizzati correttamente.

Trattamento della memoria Flash USB

ATTENZIONE

Alpine non si assume alcuna responsabilità relativa alla perdita di dati o incidenti simili anche se la perdita è avvenuta durante l'utilizzo del prodotto.

- Tenere presente i punti seguenti per evitare problemi di funzionamento o danni.
Leggere attentamente il manuale d'uso della memoria USB.
- Posizionare la memoria USB in un luogo che non impedisca le manovre del conducente.
- La memoria USB potrebbe non funzionare correttamente a temperature troppo alte o troppo basse.

- Utilizzare solo dispositivi con memoria Flash USB certificati. Tenere presente che anche le memorie USB certificate potrebbero non funzionare correttamente a seconda del tipo e dello stato.
- Il funzionamento della memoria USB non è garantito. Utilizzare la memoria USB in base alle condizioni dell'accordo.
- È possibile che le funzioni di riproduzione e visualizzazione dell'unità non vengano eseguite correttamente a seconda delle impostazioni del tipo di memoria USB, dello stato della memoria o del software di codifica.
- Non è possibile riprodurre un file protetto da copia (protezione del copyright).
- La memoria USB può richiedere tempo per l'avvio della riproduzione. In presenza di un file non audio sulla memoria USB potrebbe essere necessario diverso tempo prima che il file venga riprodotto o individuato.
- L'unità è in grado di riprodurre i file con estensioni "mp3", "wma" o "m4a".
- Non aggiungere queste estensioni a file che non contengano dati audio. I dati non audio non vengono riconosciuti. La riproduzione che ne risulta potrebbe contenere disturbi in grado di danneggiare gli altoparlanti e/o gli amplificatori.
- Si consiglia di eseguire il backup dei dati importanti su PC.
- Non rimuovere il dispositivo USB durante la riproduzione. Impostare SOURCE su un'opzione diversa da USB, quindi rimuovere il dispositivo USB per evitare di danneggiarne la memoria.

- *Windows Media e il logo Windows sono marchi, o marchi registrati, di Microsoft Corporation negli Stati Uniti e/o altri paesi.*
- *iPhone, iPod, iPod classic, iPod nano e iPod touch sono marchi di Apple Inc., registrati negli Stati Uniti e in altri paesi.*
- *"Made for iPod," e "Made for iPhone," indicano che un accessorio elettronico è stato appositamente studiato per essere collegato rispettivamente all'iPod o all'iPhone ed è certificato dal produttore, che ne ha verificato la rispondenza agli standard prestazionali Apple. Apple non è responsabile del funzionamento del dispositivo, né della sua conformità agli standard di sicurezza e normativi. L'utilizzo di questo accessorio con l'iPod o l'iPhone può influire sulle prestazioni wireless.*
- *Il marchio denominativo BLUETOOTH® e i logo sono marchi depositati di proprietà di Bluetooth SIG, Inc. e l'utilizzo di tali marchi da parte di Alpine Electronics, Inc. è concesso in licenza. Altri marchi e nomi commerciali appartengono ai rispettivi proprietari.*
- *Tecnologia di codifica audio MPEG Layer-3 concessa in licenza da Fraunhofer IIS e Thomson. La fornitura di questo prodotto trasferisce solo una licenza per l'uso privato e non commerciale; non trasferisce licenze né implica alcun diritto di usare questo prodotto per la trasmissione in tempo reale (terrestre, satellitare, via cavo e/o con eventuali altri mezzi) commerciale (vale a dire per la generazione di reddito), per la trasmissione/streaming via Internet, intranet e/o altre reti, o con altri sistemi di distribuzione di contenuto elettronico, quali applicazioni per audio a pagamento o audio su richiesta. Per tali usi è richiesta una licenza a parte. Per ulteriori informazioni, visitare <http://www.mp3licensing.com>*
- *Android è un marchio di proprietà di Google Inc.*

Operazioni preliminari

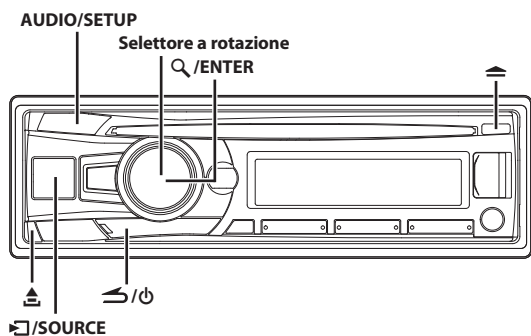

Elenco degli accessori

- Unità principale.....1
- Cavo di alimentazione1
- Microfono.....1
- Copertura di montaggio1
- Custodia1
- Cappuccio di gomma1
- Bullone esagonale.....1
- Linguetta della staffa2
- Vite (M5 x 8).....4
- Manuale d'uso 1 set

Accensione e spegnimento

Premere per accendere l'unità.

Nota

- L'unità può essere accesa premendo qualsiasi tasto, eccetto e (Release).

Per spegnere l'unità, tenere premuto per almeno 2 secondi.

Nota

- Quando si accende l'unità per la prima volta, il volume è impostato sul livello 12.

Funzione dimostrazione

Questa unità dispone di una funzione dimostrativa per il display. Quando il modo Demo è impostato su ON (Impostazioni iniziali), l'unità avvia il modo dimostrazione se non vengono eseguite operazioni per 30 secondi.

Quando l'unità viene installata in un'auto per la prima volta, viene visualizzata la schermata DEMO OFF per 30 secondi dopo l'accensione dell'unità.

Premere entro 30 secondi per disattivare il modo Dimostrazione*.

In caso contrario, il modo Demo rimane impostato su ON e l'unità avvia il modo dimostrazione se non vengono eseguite operazioni per 30 secondi.

* L'operazione è la medesima dell'impostazione di DEMO MODE su OFF nel menu di configurazione. Tuttavia, se l'unità è scollegata dalla batteria del veicolo, DEMO MODE passerà automaticamente a ON quando l'unità verrà utilizzata nuovamente. Se si desidera chiudere completamente il modo Demo, impostare DEMO MODE su QUITE OFF. Per ulteriori informazioni, vedere "Dimostrazione" a pagina 25.

Selezione della sorgente

Premere per cambiare la sorgente.

TUNER → DISC → USB AUDIO^{*1}/iPod^{*2} → BT AUDIO^{*3} → AUXILIARY^{*4} → TUNER

*1 Visualizzato solo se non è collegato un iPod/iPhone.

*2 Visualizzato solo se è collegato un iPod/iPhone.

*3 Visualizzato solo se BT IN è impostato su ON, vedere "Impostazione della connessione BLUETOOTH (BT IN)" a pagina 28.

*4 Vedere "Utilizzo del terminale di ingresso AUX anteriore" a pagina 21.

Inserimento e rimozione del pannello anteriore

Rimozione

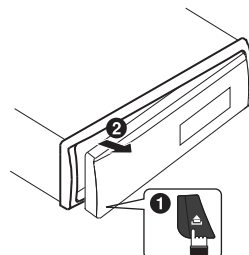

Note

- Il pannello anteriore potrebbe scaldarsi durante il normale uso (specialmente i terminali del connettore sul retro del pannello anteriore). Non si tratta di un problema di funzionamento.
- Per proteggere il pannello anteriore, riporlo nell'apposita custodia in dotazione.
- Nel rimuovere il pannello anteriore, non applicare eccessiva forza per non causare problemi di funzionamento.

Inserimento

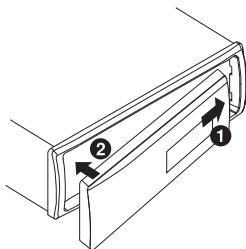

Note

- Prima di applicare il pannello anteriore, verificare che non ci sia sporco o polvere sui terminali del connettore o oggetti estranei tra il pannello anteriore e l'unità principale.
- Applicare il pannello anteriore con attenzione, tenendolo per i lati onde evitare di premere inavvertitamente dei tasti.

Avvio iniziale del sistema

Assicurarsi di premere l'interruttore **RESET** la prima volta che si utilizza l'unità, dopo aver sostituito la batteria dell'automobile, e così via.

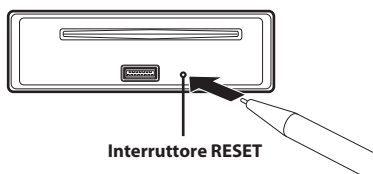

Regolazione del volume

Ruotare il selettore a rotazione fino a ottenere il livello di audio desiderato.

Impostazione dell'ora

- 1 Per attivare il modo di selezione **SETUP**, tenere premuto **AUDIO/SETUP** per almeno 2 secondi.
- 2 Ruotare il selettore a rotazione per selezionare **GENERAL**, quindi premere **Q/ENTER**.
- 3 Ruotare il selettore a rotazione per selezionare il modo **CLOCK ADJ**, quindi premere **Q/ENTER**.
L'indicatore dell'orario lampeggia.
- 4 Ruotare il selettore a rotazione per regolare le ore con indicatore dell'orario lampeggiante.
- 5 Una volta regolata l'ora, premere **Q/ENTER**.
- 6 Ruotare il selettore a rotazione per regolare i minuti con indicatore dell'orario lampeggiante.
- 7 Tenere premuto **AUDIO/SETUP** per almeno 2 secondi per tornare al modo normale.

Note

- Per sincronizzare l'orologio con un altro orologio o annuncio orario radio, tenere premuto **Q/ENTER** per almeno 2 secondi dopo aver impostato le "ore". I minuti verranno reimpostati su "00". Se, durante l'operazione, il display indica "30" minuti, l'orario verrà avanzato di un'ora.
- È possibile regolare manualmente l'orario anche con **AUTO CLOCK** impostato su **ON** (vedere "Impostazione della funzione di regolazione automatica dell'ora" a pagina 24). Allo stesso tempo, in caso di richiesta di regolazione da **RDS**, l'orario verrà aggiornato automaticamente in base ai dati **RDS**.
- Premendo **↵** si torna al modo precedente.
- Se non vengono eseguite operazioni entro 60 secondi, l'unità ritorna automaticamente al modo normale.

Uso del telecomando

È possibile comandare questa unità con un telecomando Alpine opzionale. Per ulteriori informazioni, rivolgersi al rivenditore Alpine. Puntare il trasmettitore del telecomando opzionale verso il sensore del telecomando.

Sensore del telecomando

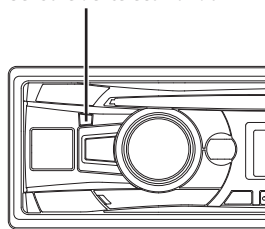

Collegamento di una scatola di interfaccia del telecomando

Con una scatola di interfaccia del telecomando da volante Alpine (non in dotazione), questa unità può essere controllata dai comandi posti sul volante del veicolo. Per ulteriori informazioni, rivolgersi al rivenditore Alpine.

Radio

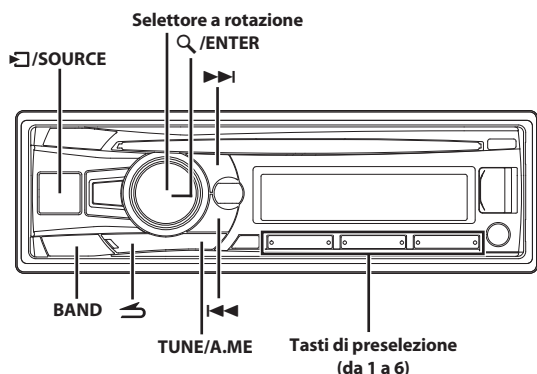

Ascolto della radio

- 1 Premere **SOURCE** per selezionare il modo TUNER.
- 2 Premere più volte **BAND** finché non viene visualizzata la banda radio desiderata.
FM1 → FM2 → FM3 → MW → LW → FM1
- 3 Premere **TUNE/A.ME** per selezionare il modo sintonizzazione.
DX SEEK (Modo Distanza) → LOCAL SEEK (Modo Locale) → MANUAL (Modo Manuale) → DX SEEK
- 4 Premere **◀▶** per sintonizzarsi sulla stazione desiderata.
Tenere premuto **◀▶** per cambiare continuamente la frequenza.

Preselezione manuale delle stazioni

Durante la ricezione della stazione che si desidera memorizzare, tenere premuto per almeno 2 secondi uno dei **tasti di preselezione (da 1 a 6)** in cui si intende memorizzare la stazione.

Il display riporta la banda, il numero di preselezione e la frequenza della stazione memorizzata.

Nota

- Nella memoria di preselezione è possibile memorizzare fino a 30 stazioni (6 stazioni per ciascuna banda FM1, FM2, FM3, MW e LW).

- Se si memorizza una stazione in una memoria di preselezione che già contiene una stazione, la stazione presente viene cancellata e sostituita con la nuova stazione.

Preselezione automatica delle stazioni

- 1 Premere più volte **BAND** finché non viene visualizzata la banda radio desiderata.
- 2 Tenere premuto **TUNE/A.ME** per almeno 2 secondi.
La frequenza sul display continua a cambiare mentre la memorizzazione automatica è in corso. Il sintonizzatore cerca e memorizza automaticamente 6 stazioni con segnale forte nella banda selezionata. Vengono memorizzate nei tasti di preselezione da 1 a 6 in ordine di potenza di segnale. Al termine della memorizzazione automatica, il sintonizzatore passa alla stazione memorizzata nel tasto di preselezione 1.

Nota

- Se non sono memorizzate stazioni, il sintonizzatore ritorna alla stazione attiva prima dell'inizio dell'operazione di memorizzazione automatica.

Sintonizzazione su stazioni preselezionate

Selezionare la banda, quindi premere uno dei **tasti di preselezione (da 1 a 6)** della stazione in cui è memorizzata la stazione radio desiderata.

Il display visualizza la banda, il numero di preselezione e la frequenza della stazione selezionata.

Funzione di ricerca frequenza

È possibile effettuare la ricerca di una stazione radio mediante la sua frequenza.

- 1 Premere **ENTER** nel modo Radio per attivare il modo di ricerca della frequenza.
- 2 Ruotare il **selettore a rotazione** per selezionare la frequenza desiderata.
- 3 Premere **ENTER** per ricevere la frequenza selezionata.

Nota

- Per annullare, premere **↵** nel modo Ricerca. In caso contrario, se non viene eseguita alcuna operazione entro 60 secondi, il modo Ricerca viene annullato.

RDS

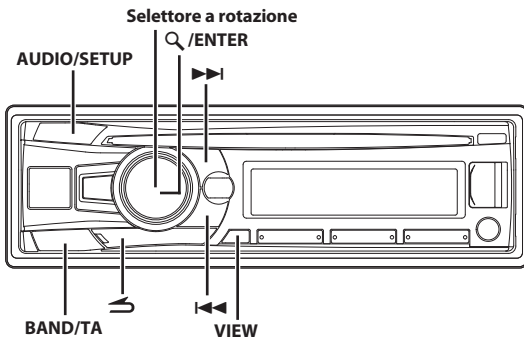

Impostazione di AF (frequenze alternative) su ON/OFF

RDS (sistema dati radio) è un sistema di informazioni radiofoniche che impiega la sottoportante 57 kHz delle normali trasmissioni FM. RDS consente di ricevere varie informazioni come notiziari sul traffico e nomi delle stazioni, ma anche di risintonizzare automaticamente un'emittente più forte che trasmette lo stesso programma.

- 1 Per attivare il modo di selezione SETUP, tenere premuto **AUDIO/SETUP** per almeno 2 secondi.
- 2 Ruotare il **selettore a rotazione** per selezionare il modo di configurazione "TUNER", quindi premere **Q/ENTER**.
- 3 Ruotare il **selettore a rotazione** per selezionare "AF", quindi premere **Q/ENTER**.
- 4 Ruotare il **selettore a rotazione** per selezionare AF (frequenza alternativa) ON o il modo OFF.
- 5 Tenere premuto **AUDIO/SETUP** per almeno 2 secondi per tornare al modo normale.

Note

- Quando è selezionato il modo AF ON, l'indicatore "**AF**" si accende e l'unità si sintonizza automaticamente su una stazione con segnale forte nell'elenco AF.
- Utilizzare il modo AF OFF quando non è necessaria la risintonizzazione automatica.

I dati digitali RDS comprendono i seguenti:

PI	Identificazione programma
PS	Nome servizio programma
AF	Elenco frequenze alternative
TP	Programma sul traffico
TA	Notiziario sul traffico
PTY	Tipo di programma
EON	Altre reti potenziate

Ricezione di stazioni RDS regionali (locali)

- 1 Tenere premuto **AUDIO/SETUP** per almeno 2 secondi per attivare il modo SETUP.
- 2 Ruotare il **selettore a rotazione** per selezionare il modo TUNER, quindi premere **Q/ENTER**.
- 3 Ruotare il **selettore a rotazione** per selezionare il modo REGIONAL, quindi premere **Q/ENTER**.
- 4 Ruotare il **selettore a rotazione** per selezionare ON oppure OFF.
Nel modo OFF, l'unità continua a ricevere automaticamente la relativa stazione RDS locale.
- 5 Tenere premuto **AUDIO/SETUP** per almeno 2 secondi per ritornare al modo normale.

Note

- Premere **↶** per tornare al modo precedente.
- Se non vengono eseguite operazioni entro 60 secondi, l'unità ritorna automaticamente al modo normale.

Impostazione PI SEEK

- 1 Tenere premuto **AUDIO/SETUP** per almeno 2 secondi per attivare il modo SETUP.
- 2 Ruotare il **selettore a rotazione** per selezionare il modo TUNER, quindi premere **Q/ENTER**.
- 3 Ruotare il **selettore a rotazione** per selezionare il modo PI SEEK, quindi premere **Q/ENTER**.
- 4 Ruotare il **selettore a rotazione** per selezionare ON oppure OFF.
- 5 Tenere premuto **AUDIO/SETUP** per almeno 2 secondi per ritornare al modo normale.

Note

- Premere **↶** per tornare al modo precedente.
- Se non vengono eseguite operazioni entro 60 secondi, l'unità ritorna automaticamente al modo normale.

Ricezione delle informazioni sul traffico

- 1 Tenere premuto **BAND/TA** per almeno 2 secondi finché non si accende l'indicatore "**TA**".
- 2 Premere **◀◀** o **▶▶** per selezionare la stazione di informazioni sul traffico desiderata.

Quando viene sintonizzata una stazione di informazioni sul traffico, l'indicatore "**TP**" si illumina.

È possibile ascoltare le informazioni sul traffico solo al momento della loro trasmissione. Se non vengono trasmesse informazioni sul traffico, l'unità rimane nel modo di attesa. All'avvio della trasmissione delle informazioni sul traffico, l'unità la riceve automaticamente e sul display vengono visualizzati "TRF-INFO" e le informazioni PS.

Al termine della trasmissione delle informazioni sul traffico, l'unità torna automaticamente al modo di attesa.

Note

- Se il segnale della trasmissione di informazioni sul traffico scende al di sotto di un certo livello, l'unità rimane in modo di ricezione per 1 minuto. Se il segnale rimane al di sotto di un determinato livello per più di 1 minuto, l'indicatore "TA" lampeggia.
- Se non si desidera ascoltare le informazioni sul traffico in fase di ricezione, premere leggermente il tasto ◀◀ o ▶▶ per saltare il notiziario. Il modo TA rimane nella posizione ON per ricevere il notiziario successivo.
- Se si cambia il livello del volume durante la ricezione delle informazioni sul traffico, il cambiamento di livello del volume viene memorizzato. Quando si ricevono le successive informazioni sul traffico, il livello del volume viene automaticamente regolato sul livello memorizzato.
- Nella modalità TA, la sintonizzazione SEEK consente la selezione delle sole stazioni TP.

Ricezione delle informazioni sul traffico durante la riproduzione di Radio o Audio USB

1 Tenere premuto BAND/TA per almeno 2 secondi finché non si accende l'indicatore "TA".

2 Premere ◀◀ o ▶▶ per selezionare una stazione di informazioni sul traffico, se necessario.

All'avvio della trasmissione delle informazioni sul traffico, l'unità interrompe automaticamente la sorgente audio (ad esempio CD, trasmissione FM regolare, AUDIO USB e così via).

Al termine della trasmissione delle informazioni sul traffico, l'unità ritorna automaticamente alla sorgente attiva prima dell'inizio della trasmissione delle informazioni sul traffico.

Quando non è possibile ricevere stazioni con informazioni sul traffico:

In altri modi delle sorgenti audio:

Quando il segnale TP non può più essere ricevuto, viene selezionata automaticamente una stazione di informazioni sul traffico con un'altra frequenza.

Nota

- Il ricevitore è dotato di funzione EON (Altre reti potenziate) per tenere traccia di frequenze aggiuntive alternative nell'elenco AF. Se la stazione ricevuta non trasmette informazioni sul traffico, il ricevitore si sintonizza automaticamente sulla relativa stazione nel momento in cui vengono trasmesse le informazioni sul traffico.

3 Tenere premuto BAND/TA per almeno 2 secondi per disattivare il modo informazioni sul traffico.

L'indicatore "TA" si spegne.

Visualizzazione del testo radio

È possibile visualizzare i messaggi di testo provenienti da una stazione radio.

Premere VIEW durante la ricezione FM nel modo Radio per selezionare la visualizzazione del testo radio.

Il display cambia ad ogni pressione del tasto.

Per ulteriori informazioni, vedere "Visualizzazione di testo" a pagina 20.

CD/MP3/WMA/AAC

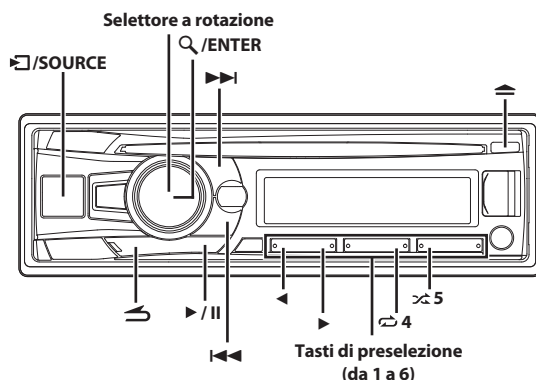

Riproduzione

1 Inserire un disco con il lato dell'etichetta rivolto verso l'alto.

Il disco viene inserito automaticamente all'interno dell'unità.

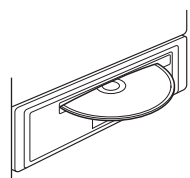

Nota

- Dopo aver inserito il disco, premere ◻/SOURCE per passare al modo DISC.

2 Durante la riproduzione di MP3/WMA/AAC, premere ◀ o ▶ per selezionare la cartella desiderata.

3 Premere ◀◀ o ▶▶ per selezionare il brano desiderato (file).

Tenendo premuto ◀◀ o ▶▶, il brano procederà rapidamente avanti/indietro in continuazione.



4 Per mettere in pausa la riproduzione, premere ▶/II. Premere di nuovo ▶/II per riprendere la riproduzione.

5 Per espellere il disco, premere ▲.

Nota

- Non rimuovere il CD durante la fase di espulsione. Non caricare più di un disco alla volta. Diversamente, si potrebbe provocare un problema di funzionamento.
- Non è possibile utilizzare CD di 8 cm.
- Non è possibile riprodurre i file con protezione del copyright DRM (Digital Rights Management, gestione dei diritti digitali) su questa unità.
- La visualizzazione del brano per la riproduzione di dati MP3/WMA/AAC è il numero di file registrati sul disco.
- Il tempo di riproduzione potrebbe non essere visualizzato correttamente se viene riprodotto un file VBR (Variable Bit Rate, velocità di trasmissione variabile).

Riproduzione ripetuta e casuale

- 1 Durante la riproduzione, premere più volte  4 o  5 fino a visualizzare l'impostazione.

REPEAT ONE:

Il file/brano viene riprodotto ripetutamente.

REPEAT FOLDER*:

I file di una cartella sono riprodotti ripetutamente.

MIX FOLDER*:

I file di una cartella sono riprodotti in ordine casuale.



MIX ALL:

Tutti i file del disco o della memoria USB sono riprodotti in ordine casuale.

* Quando sono riprodotti file MP3/WMA/AAC.



- 2 Per annullare la riproduzione ripetuta o M.I.X., selezionare (OFF) con la procedura descritta sopra.

Note

- L'indicatore  lampeggia durante il modo di riproduzione ripetuta.
- L'indicatore  lampeggia durante il modo di riproduzione casuale.

Ricerca di testo CD

Quando si utilizzano dischi contenenti testi (funzione Testo CD), è possibile ricercare e riprodurre i brani in base ai titoli registrati. Nel caso di dischi non contenenti testo (funzione Testo CD), le ricerche vengono eseguite facendo riferimento al numero di brano.

- 1 Premere  /ENTER durante la riproduzione.
- 2 Ruotare il selettore a rotazione per selezionare il brano desiderato, quindi premere  /ENTER.
Viene riprodotto il brano selezionato.



Note

- Premere uno dei tasti di preselezione (da 1 a 6) nel corso di una ricerca per saltare una percentuale calcolata di brani. Per ulteriori informazioni, vedere "Funzione di ricerca diretta" a pagina 36.
- Per annullare, premere  nel modo Ricerca. In caso contrario, se non viene eseguita alcuna operazione entro 60 secondi, il modo Ricerca viene disattivato.
- Se la ricerca del testo del CD viene effettuata durante il modo M.I.X., il modo di riproduzione M.I.X. sarà annullato.



Ricerca di cartella/file (relativa a MP3/WMA/AAC)

È possibile eseguire ricerche basate sui nomi di file e cartelle e visualizzare tali nomi durante la riproduzione.



Modo Ricerca nome cartella

- 1 Durante la riproduzione di MP3/WMA/AAC, premere  /ENTER per attivare il modo Ricerca.
- 2 Ruotare il selettore a rotazione per selezionare il modo Ricerca nome cartella, quindi premere  /ENTER.
- 3 Ruotare il selettore a rotazione per selezionare la cartella desiderata.
- 4 Tenere premuto  /ENTER per almeno 2 secondi per riprodurre il primo file nella cartella selezionata.

Note

- Premere uno dei tasti di preselezione (da 1 a 6) nel corso di una ricerca di Nome cartella per saltare una percentuale calcolata di cartelle. Per ulteriori informazioni, vedere "Funzione di ricerca diretta" a pagina 36.
- Premere  nel modo Ricerca per tornare al modo precedente. In caso contrario, se non viene eseguita alcuna operazione entro 60 secondi, il modo Ricerca viene disattivato.
- Per eseguire la ricerca di file nel modo Ricerca nome cartella, premere  /ENTER. È possibile eseguire la ricerca dei file nella cartella.
- La cartella principale viene visualizzata come "ROOT".
- Se la ricerca del nome della cartella viene effettuata durante la riproduzione M.I.X., il modo di riproduzione M.I.X. sarà annullato.

Modo Ricerca nome file

- 1 Durante la riproduzione di MP3/WMA/AAC, premere  /ENTER per attivare il modo Ricerca.
- 2 Ruotare il selettore a rotazione per selezionare il modo Ricerca nome file, quindi premere  /ENTER.
- 3 Selezionare il file desiderato ruotando il selettore a rotazione.
- 4 Premere  /ENTER per riprodurre il file selezionato.

Note

- Premere uno dei tasti di preselezione (da 1 a 6) nel corso di una ricerca di Nome file per saltare una percentuale calcolata di file. Per ulteriori informazioni, vedere "Funzione di ricerca diretta" a pagina 36.
- Premere  nel modo Ricerca per tornare al modo precedente. In caso contrario, se non viene eseguita alcuna operazione entro 60 secondi, il modo Ricerca viene disattivato.
- Se la ricerca del nome del file viene effettuata durante il modo M.I.X., il modo di riproduzione M.I.X. sarà annullato.

Ricerca per posizione in memoria

Durante la riproduzione, è possibile ritornare rapidamente all'ultimo livello gerarchico selezionato nel modo Ricerca.

Premere .

Viene visualizzato l'ultimo livello gerarchico selezionato nel modo Ricerca.

Informazioni su MP3/WMA/AAC

ATTENZIONE

Ad eccezione dell'uso personale, le operazioni di duplicazione di dati audio (inclusi i dati MP3/WMA/AAC) o la loro distribuzione, trasferimento o copia, con o senza scopo di lucro, senza il consenso del titolare del copyright sono severamente vietate dalla Legge sul copyright e dal trattato internazionale relativo.

Definizione di MP3?

MP3, il cui nome ufficiale è "MPEG Audio Layer 3", è uno standard di compressione stabilito da ISO (International Standardization Organization) e da MPEG, istituzione di attività congiunte di IEC. I file MP3 contengono dati audio compressi. La codifica MP3 è in grado di comprimere dati audio con rapporti estremamente alti, riducendo le dimensioni dei file musicali a un decimo della dimensione originale. Il risultato mantiene comunque una qualità simile al CD. Valori di compressione così elevati del formato MP3 sono possibili grazie all'eliminazione dei suoni non udibili dall'uomo o celati da altri suoni.

Definizione di WMA?

WMA, cioè "Windows Media™ Audio", è un formato di file audio compressi. WMA è simile ai dati audio MP3.

Definizione di AAC?

AAC è l'abbreviazione di "Advanced Audio Coding", e si tratta di un formato di base di compressione audio utilizzato da MPEG2 o MPEG4.

Metodo di creazione di file MP3/WMA/AAC

I dati audio vengono compressi utilizzando un software con i codec MP3/WMA/AAC. Per ulteriori informazioni sulla creazione di file MP3/WMA/AAC, consultare il manuale dell'utente relativo al programma utilizzato.

I file MP3/WMA/AAC riproducibili con questo dispositivo hanno estensione "mp3" / "wma" / "m4a". I file senza estensione non possono essere riprodotti (sono supportate le versioni di WMA 7.1, 8 e 9). Non vengono supportati i file protetti e i file AAC (utilizzando l'estensione ".aac").

Esistono svariate versioni del formato AAC. Verificare che il software in uso supporti i formati accettati elencati in precedenza. È possibile che il formato non possa essere riprodotto anche se presenta un'estensione valida.

Viene supportata la riproduzione di file AAC codificati da iTunes.

Frequenze di campionamento e velocità di trasmissione supportate per la riproduzione

MP3

Frequenze di campionamento: 48 kHz, 44,1 kHz, 32 kHz, 24 kHz, 22,05 kHz, 16 kHz, 12 kHz, 11,025 kHz, 8 kHz

Velocità di trasmissione: 8 - 320 kbps

WMA

Frequenze di campionamento: 48 kHz, 44,1 kHz, 32 kHz

Velocità di trasmissione: 32 - 192 kbps

AAC

Frequenze di campionamento: 48 kHz, 44,1 kHz, 32 kHz, 24 kHz, 22,05 kHz, 16 kHz, 12 kHz, 11,025 kHz, 8 kHz

Velocità di trasmissione: 16 - 320 kbps

Questo dispositivo potrebbe non riprodurre correttamente i file, a seconda delle frequenze di campionamento.

Tag ID3/Tag WMA

Questo dispositivo supporta tag ID3 v1 e v2 e tag WMA.

Se in un file MP3/WMA/AAC sono presenti i dati relativi ai tag, questo dispositivo è in grado di visualizzare il titolo (titolo del brano), il nome dell'artista e i dati dei tag ID3/tag WMA relativi al nome dell'album. Questo dispositivo può visualizzare solo caratteri alfanumerici a byte singolo (fino a 30 per il tag ID3 e 15 per il tag WMA) e il trattino basso. Per i caratteri non supportati, viene visualizzato "NO SUPPORT", oppure il carattere viene visualizzato come spazio.

Non sarà possibile riprodurre il file audio se le informazioni contengono caratteri diversi dai tag ID3.

Le informazioni relative ai tag possono essere visualizzate in modo non corretto, a seconda del contenuto.

Creazione di dischi MP3/WMA/AAC

I file MP3/WMA/AAC vengono preparati e quindi copiati su CD-R o CD-RW utilizzando il software di scrittura CD-R. Un disco è in grado di contenere fino a 509 file/255 cartelle.

La riproduzione non può essere eseguita se un disco supera le limitazioni descritte sopra.

Dischi supportati

La presente unità è in grado di riprodurre CD-ROM, CD-R e CD-RW.

File system corrispondenti

Questo dispositivo supporta dischi formattati in conformità con il Livello 1 o Livello 2 ISO9660.

Lo standard ISO9660 include alcune restrizioni importanti. La profondità massima di cartelle annidate è 8 (inclusa la directory principale). Il numero di caratteri per un nome di cartella/file è limitato. I caratteri validi per i nomi di cartella/file sono le lettere A-Z (maiuscole), i numeri da 0 a 9 e ' _ ' (trattino basso).

Questo dispositivo può riprodurre anche dischi nello standard Joliet, Romeo e così via, e in altri standard conformi a ISO9660. Tuttavia, talvolta i nomi di file, cartelle e simili non sono visualizzati correttamente.

Formati supportati

Questo dispositivo supporta CD-ROM XA, CD Mixed Mode, CD Enhanced (CD-Extra) e Multi-Session.

Il dispositivo non è in grado di riprodurre correttamente dischi registrati con il metodo di scrittura Track At Once o a pacchetti.

Ordine dei file

I file vengono riprodotti nell'ordine in cui sono stati scritti su disco dal software di scrittura. Pertanto, l'ordine di riproduzione potrebbe essere diverso da quello previsto. Verificare l'ordine di scrittura nella documentazione del software. L'ordine di riproduzione delle cartelle e dei file è il seguente.

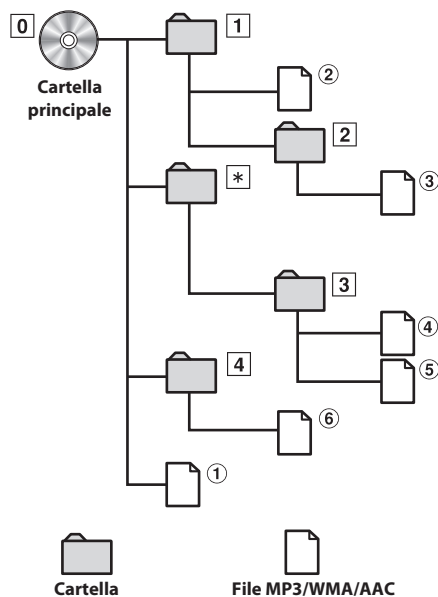

* Il numero/nome della cartella non viene visualizzato se la cartella stessa non contiene file leggibili.

Terminologia

Velocità di trasmissione

Si tratta della velocità di compressione "audio" specificata per la codifica. Maggiore è la velocità di trasmissione, migliore è la qualità sonora; tuttavia, le dimensioni dei file sono maggiori.

Frequenza di campionamento

Questo valore indica quante volte al secondo vengono campionati (registrati) i dati. Ad esempio, i CD musicali utilizzano una frequenza di campionamento pari a 44,1 kHz, di conseguenza il livello audio viene campionato (registrato) 44.100 volte al secondo. Maggiore è la frequenza di campionamento, migliore è la qualità sonora; tuttavia, il volume dei dati è maggiore.

Codifica

Conversione di CD musicali, file WAVE (AIFF) e altri file audio nel formato di compressione audio specificato.

Tag

Informazioni relative alla canzone, quali i titoli dei brani, i nomi degli artisti, i nomi degli album, ecc. scritte nei file MP3/WMA/AAC.

Cartella principale

La cartella principale (o directory principale) si trova all'inizio del file system. La cartella principale contiene tutte le cartelle e tutti i file. Viene creata automaticamente per tutti i dischi masterizzati.

Impostazione dell'audio

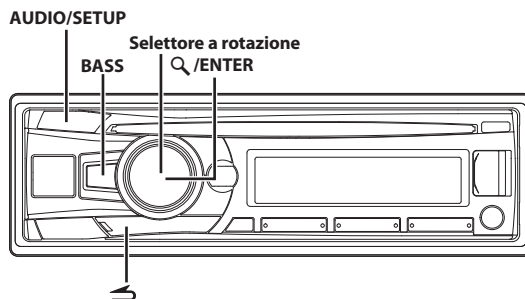

Regolazione del livello di subwoofer/bassi/alti/bilanciamento (tra gli altoparlanti di sinistra e di destra)/fader (tra i canali anteriori e posteriori)/escludi

1 Premere più volte AUDIO per scegliere il modo desiderato.

Ciascuna pressione cambia il modo come segue:

SUBWOOFER^{*1/*2} → BASS LEVEL^{*2/*3} → TRE LEVEL^{*2/*3} → BALANCE → FADER → DEFEAT → VOLUME → SUBWOOFER

*1 Quando il modo Subwoofer è impostato su OFF, non è possibile regolarne il livello, vedere "Impostazione del subwoofer su ON/OFF" a pagina 18.

*2 Non visualizzato quando è selezionato il modo BASS ENGINE SQ. Vedere "Cambio di modalità BASS ENGINE SQ" a pagina 19.

*3 Regolabile solo se DEFEAT è OFF.

Subwoofer	+0 ~ +15
Livello bassi	-7 ~ +7
Livello alti	-7 ~ +7
Bilanciamento	L15 ~ R15
Fader	R15 ~ F15
Escludi	ON/OFF
Volume	0 ~ 35

Nota

- Se non vengono eseguite operazioni entro 5 secondi, l'unità ritorna automaticamente al modo normale.

2 Ruotare il selettore a rotazione fino a ottenere l'audio desiderato in ciascun modo.

Impostando DEFEAT su ON, le opzioni regolate in precedenza per BASS e TREBLE tornano ai valori predefiniti in fabbrica.

Impostazione dell'audio

È possibile personalizzare in modo flessibile l'unità adattandola alle proprie preferenze e al tipo di utilizzo. Dal menu AUDIO SETUP è possibile modificare le impostazioni audio.

Seguire i punti da 1 a 5 per selezionare la categoria da modificare. Per informazioni su come modificare ciascuna impostazione, vedere le sezioni riportate di seguito.

1 Tenere premuto **AUDIO/SETUP** per almeno 2 secondi per attivare il modo **SETUP**.

2 Ruotare il **selettore a rotazione** per selezionare **AUDIO**, quindi premere **Q/ENTER**.

3 Ruotare il **selettore a rotazione** per selezionare il menu di impostazione dell'audio desiderato, quindi premere **Q/ENTER**.

EQ PRESETS^{*1/*2/*3} ↔ BASS ENGINE^{*4} ↔ PARAMETER^{*5} ↔
9BAND P-EQ^{*1/*3/*6} ↔ SOURCE VOL ↔ HPF^{*1/*3} ↔
SUBWOOFER^{*7} ↔ SUBW LPF^{*1/*3/*8} ↔ SUBW PHASE^{*1/*8/*9} ↔
SUBW SYS^{*3/*8} ↔ POWER IC ↔ MX SETTING^{*1/*3} ↔ EQ PRESETS

*1 Non è possibile eseguire regolazioni se **DEFEAT** è impostato su **ON**.

*2 Qualsiasi modifica apportata a **EQ PRESETS** o **9BAND P-EQ** si riflette nelle altre impostazioni.

*3 Queste voci non possono essere regolate nel modo **BASS ENGINE SQ**. Per regolare queste voci separatamente, seguire le indicazioni riportate nel messaggio di conferma e selezionare **"YES"** per uscire dal modo **BASS ENGINE SQ**, quindi effettuare l'impostazione.

*4 Non visualizzato quando il modo **Configurazione audio** è stato attivato premendo **BASS**.

*5 Non visualizzato quando **BASS ENGIN** è impostato su **OFF**.

*6 Nella fase 3, dopo aver selezionato una Banda (da **BAND1** a **BAND9**) dal modo di regolazione **9BAND P-EQ**. Ruotare il **selettore a rotazione** per selezionare la voce desiderata, quindi premere **Q/ENTER** per passare alla fase 4.

*7 Questa voce riguarda anche il modo **BASS ENGINE SQ** quando la regolazione delle impostazioni audio viene eseguita tramite l'applicazione **Tunelt** su un telefono **Smartphone**. Vedere "Regolazione del suono mediante Smartphone" a pagina 22.

*8 Queste funzioni non sono disponibili se il subwoofer è impostato su **OFF**.

*9 Non visualizzato quando **SUBW LPF** è impostato su **OFF**.

4 Ruotare il **selettore a rotazione** per modificare l'impostazione, quindi premere **Q/ENTER**.
(ad esempio, selezionare **SUBWOOFER ON** o **SUBWOOFER OFF**)

5 Tenere premuto **AUDIO/SETUP** per almeno 2 secondi per ritornare al modo normale.

Note

- Nel corso di una chiamata non è possibile eseguire regolazioni.
- Premere **↵** per tornare al modo del menu Audio precedente.
- Se non viene eseguita alcuna operazione per 60 secondi, il modo del menu Audio viene annullato.
- È possibile accedere direttamente al modo del menu Audio premendo **BASS** quando **BASS ENGIN** è impostato su **OFF**. Vedere "Impostazione **BASS ENGINE SQ ON/OFF**" a pagina 17.

Preselezioni equalizzatore

Sono già preselezionate 10 impostazioni tipiche per l'equalizzatore, adatte a una varietà di materiale musicale sorgente. Le impostazioni **USER** sono state create nel modo **9BAND P-EQ**.

USER ↔ FLAT (Impostazioni iniziali) ↔ POPS ↔ ROCK ↔ NEWS ↔
JAZZ ↔ ELEC DANCE ↔ HIP HOP ↔ EASY LIS ↔ COUNTRY ↔
CLASSICAL

Nota

- L'EQ parametrico a 9 bande viene utilizzato per le impostazioni di **EQ PRESETS**.

Impostazione BASS ENGINE SQ ON/OFF

Questa funzione è un collegamento rapido per l'impostazione di **BASS ENGINE SQ**.

EQ PRESETS, **9BAND P-EQ**, ecc. non saranno più regolabili in seguito all'impostazione di **ON**.

Voce selezionata: BASS ENGIN

Contenuto dell'impostazione:

OFF (Impostazioni iniziali) / ON

OFF (modo MANUAL SET):

Consente di regolare ciascun effetto audio separatamente.

ON (modo BASS ENGINE SQ):

Regolare **BASS ENGINE SQ** con un collegamento rapido.

Nota

- **BASS ENGINE SQ ON/OFF** può anche essere impostato direttamente, tenendo premuto **BASS**. Vedere "Cambio di modalità **BASS ENGINE SQ**" a pagina 19.

Visualizzazione di BASS ENGINE SQ PARAMETER

Dopo aver impostato **BASS ENGIN** su **ON**, è possibile visualizzare l'impostazione attuale di **BASS ENGINE SQ Parameter**.

Voce selezionata: PARAMETER

Elementi visualizzati:

Viene visualizzato il nome del parametro attualmente selezionato. (**INITIAL / TUNEIT A ~ TUNEIT E**)

Regolazione della curva dell'equalizzatore parametrico (9BAND P-EQ)

È possibile modificare le impostazioni dell'equalizzatore per creare una curva di risposta più adatta ai propri gusti personali.

1 Dopo aver selezionato **BAND (BAND1 ~ BAND9)** nel modo **Regolazione 9BAND P-EQ**, ruotare il **selettore a rotazione** per selezionare la voce di impostazione dei bassi desiderata, quindi premere **Q/ENTER**.

CENTER FRQ ↔ WIDTH (Q) ↔ LEVEL ↔ CENTER FRQ

2 Ruotare il **selettore a rotazione** per selezionare il valore di impostazione desiderato, quindi premere **Q/ENTER**.

3 Premere **↵** per ritornare alla fase precedente.

Regolazione della frequenza (CENTER FRQ)

Bande di frequenza regolabili: da 20 Hz a 20 kHz

Band1	da 20 Hz a 100 Hz (63 Hz)
Band2	da 63 Hz a 315 Hz (125 Hz)
Band3	da 125 Hz a 500 Hz (250 Hz)
Band4	da 250 Hz a 1 kHz (500 Hz)
Band5	da 500 Hz a 2 kHz (1 kHz)
Band6	da 1 kHz a 4 kHz (2 kHz)
Band7	da 2 kHz a 7,2 kHz (4 kHz)
Band8	da 5,8 kHz a 12 kHz (8 kHz)
Band9	da 9 kHz a 20 kHz (16 kHz)

Impostazione dell'ampiezza di banda (WIDTH (Q))

Contenuto dell'impostazione:

3,0 (Impostazioni iniziali) / 4,0 / 5,0

Regolazione del livello

Contenuto dell'impostazione:

Da -7 a +7 (Impostazioni iniziali: 0)

Note

- *BAND2 e BAND8 sono i medesimi dei controlli Bassi e Alti. È possibile anche controllarne la regolazione del Livello premendo **AUDIO** e selezionando Livello basso o Livello acuti. Vedere "Regolazione del livello di subwoofer/bassi/alti/bilanciamento (tra gli altoparlanti di sinistra e di destra)/fader (tra i canali anteriori e posteriori)/escludi" a pagina 16.*
- *Le impostazioni che superano la frequenza delle bande adiacenti non sono disponibili.*
- *Durante la regolazione di 9BAND P-EQ, è necessario considerare la risposta di frequenza degli altoparlanti connessi.*
- *L'EQ parametrico a 9 bande viene utilizzato per le impostazioni di EQ PRESETS.*

Impostazione del livello del volume sorgente

È possibile regolare in maniera individuale il livello di emissione di ogni sorgente. Ad esempio, se il livello TUNER è inferiore a quello del CD, è possibile regolare l'uscita senza interessare le altre sorgenti.

■ **Voce selezionata:** SOURCE VOL

■ **Altre voci disponibili:** TUNER / DISC / USB / IPOD / BT AUDIO / AUX

Contenuto dell'impostazione:

-14 dB ~ +14 dB

Regolazione del filtro passa-alto

Il filtro passa-alto di questa unità può essere regolato secondo le proprie preferenze.

■ **Voce selezionata:** HPF

Contenuto dell'impostazione:

OFF (Impostazioni iniziali) / 60 (Hz) / 80 (Hz) / 120 (Hz) / 160 (Hz)

Verranno emesse tutte le frequenze superiori alla frequenza di taglio (cutoff) selezionata.

Impostazione del subwoofer su ON/OFF

Quando il subwoofer è attivo è possibile regolarne il livello di uscita (vedere "Regolazione del livello di subwoofer/bassi/alti/bilanciamento (tra gli altoparlanti di sinistra e di destra)/fader (tra i canali anteriori e posteriori)/escludi" a pagina 16).

■ **Voce selezionata:** SUBWOOFER

Contenuto dell'impostazione:

ON (Impostazioni iniziali) / OFF

ON:

Il segnale del subwoofer viene emesso dai connettori RCA uscita subwoofer (vedere "Collegamenti" a pagina 45).

OFF:

Nessun segnale del subwoofer viene emesso dai connettori RCA uscita subwoofer (vedere "Collegamenti" a pagina 45).

Regolazione del filtro passa-basso

Il filtro passa-basso di questa unità può essere regolato secondo le proprie preferenze.

■ **Voce selezionata:** SUBW LPF

Contenuto dell'impostazione:

OFF (Impostazioni iniziali) / 60 (Hz) / 80 (Hz) / 120 (Hz) / 160 (Hz)

Verranno emesse tutte le frequenze inferiori alla frequenza di taglio (cutoff) selezionata.

Impostazione della fase del subwoofer

La fase di emissione del subwoofer passa alternativamente da SUBWOOFER NORMAL (0°) a SUBWOOFER REVERSE (180°). A seconda del luogo di installazione del subwoofer, con una di queste impostazioni l'audio potrebbe essere migliore che con l'altra.

■ **Voce selezionata:** SUBW PHASE

Contenuto dell'impostazione:

NORMAL (Impostazioni iniziali) / REVERSE

Impostazione del sistema subwoofer

Quando il subwoofer è attivo, è possibile selezionare SYSTEM 1 o SYSTEM 2 per ottenere l'effetto subwoofer desiderato.

■ **Voce selezionata:** SUBW SYS

Contenuto dell'impostazione:

SYSTEM 1 / SYSTEM 2 (Impostazioni iniziali)

SYSTEM 1:

Il livello del subwoofer cambia in base all'impostazione del volume principale.

SYSTEM 2:

Il cambiamento del livello del subwoofer è diverso rispetto all'impostazione del volume principale. Ad esempio, anche con impostazioni di volume basso, il subwoofer è comunque udibile.

Dispositivo esterno

Collegamento a un amplificatore esterno (POWER IC)

Quando è collegato un amplificatore esterno, la qualità del suono può essere migliorata interrompendo l'alimentazione dell'amplificatore incorporato.

Voce selezionata: POWER IC

Contenuto dell'impostazione:

ON (Impostazioni iniziali) / OFF

ON:

Gli altoparlanti sono gestiti dall'amplificatore integrato.

OFF:

Utilizzare questo modo quando l'uscita dell'unità viene utilizzata per comandare un amplificatore esterno. Con questo modo, l'amplificatore interno dell'unità principale viene impostato su OFF e non sarà in grado di comandare gli altoparlanti.

ON:

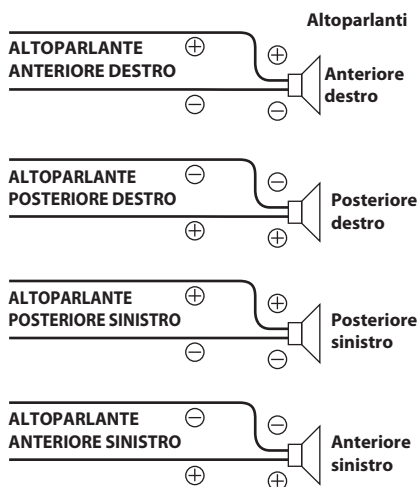

OFF:

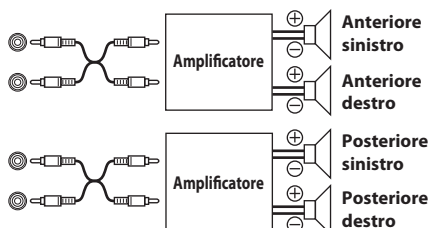

Nota

- Quando l'uscita dell'alimentazione è impostata su OFF, il sistema non emette alcun suono.

Impostazione del modo Media Xpander

MX (Media Xpander) permette di distinguere l'audio della voce o degli strumenti indipendentemente dalla sorgente musicale. Nei modi CD e iPod ecc., la musica proveniente dal CD e dall'iPod viene riprodotta in modo nitido in auto anche quando c'è molto rumore.

Voce selezionata: MX SETTING

- 1 Ruotare il selettore a rotazione per selezionare la sorgente a cui si desidera applicare Media Expander, quindi premere **Q/ENTER**.

CD ↔ CMPM* ↔ USB ↔ IPOD ↔ BT AUDIO ↔ AUX ↔ CD

* Applicato solo per i file MP3/WMA/AAC nel disco.

- 2 Ruotare il selettore a rotazione per selezionare il livello Media Xpander, quindi premere **Q/ENTER**.

OFF ↔ LEVEL 1 ↔ LEVEL 2 ↔ LEVEL 3

Nota

- Non esiste un modo MX per la radio FM, MW e LW.

Funzione BASS ENGINE SQ

Con la funzione BASS ENGINE SQ su questa unità, i diversi parametri che interessano le prestazioni dei bassi vengono regolati simultaneamente. La regolazione del Livello dei bassi modifica uniformemente questi parametri per ottimizzare i bassi ai diversi livelli.

Cambio di modalità BASS ENGINE SQ

Per cambiare il modo audio, tenere premuto **BASS** per almeno 2 secondi.

BASS ENGINE SQ ↔ MANUAL SET (Impostazioni iniziali)

BASS ENGINE SQ:

Consente di regolare automaticamente tutti i parametri relativi ai bassi in modo uniforme.

MANUAL SET:

Consente di regolare ciascun effetto audio separatamente in modo manuale.

Note

- Questa operazione può anche essere eseguita selezionando BASS ENGIN in modo Configurazione audio. Vedere "Impostazione BASS ENGINE SQ ON/OFF" a pagina 17.
- È possibile accedere direttamente al modo del menu Audio premendo **BASS** quando BASS ENGIN è impostato su OFF.
- Questa voce può essere impostata tramite l'applicazione TuneIt su un telefono Smartphone. Vedere "Regolazione del suono mediante Smartphone" a pagina 22.

Regolazione del livello BASS ENGINE SQ

Con BASS ENGINE SQ ON, la regolazione del livello dei bassi interessa uniformemente i vari parametri, per un effetto ottimale dei bassi.

1 Premere BASS per visualizzare la schermata di regolazione del livello BASS ENGINE SQ.

La retroilluminazione dell'unità diventa automaticamente giallo chiaro durante questo periodo.

2 Ruotare il selettore a rotazione per selezionare il livello desiderato (0-+6).

Il livello iniziale è +3.

Note

- Regolabile solo se DEFEAT è OFF.
- I parametri dei bassi interessati comprendono EQ PRESETS, 9BAND EQ, HPF, SUBWOOFER (quando questa opzione è impostata tramite l'applicazione TuneIt), SUBW LPF, SUBW SYS e MX SETTING. Queste voci sono impostate automaticamente nel modo BASS ENGINE SQ e non possono essere regolate separatamente.
- Dal livello 0 al livello 6, l'effetto di BASS ENGINE SQ aumenta livello per livello.
- Se non vengono eseguite operazioni entro 5 secondi, l'unità ritorna automaticamente al modo normale.

Informazioni sull'impostazione con l'amplificatore di potenza esterno connesso.

Per ottimizzare BASS ENGINE SQ, si consiglia di effettuare la seguente impostazione dell'amplificatore di potenza. In seguito all'impostazione è possibile regolare il livello di BASS ENGINE SQ in base al tipo di musica.

- 1 Impostare il guadagno dell'amplificatore di potenza su "MIN".
- 2 Impostare il selettore di modalità crossover su "OFF".
- 3 Impostare la voce BASS ENGINE SQ di questa unità su "ON" e il livello di BASS ENGINE SQ su "+3".
- 4 Riprodurre un brano di un genere che si ascolta di frequente e regolare il guadagno dell'amplificatore di potenza.

Altre funzioni

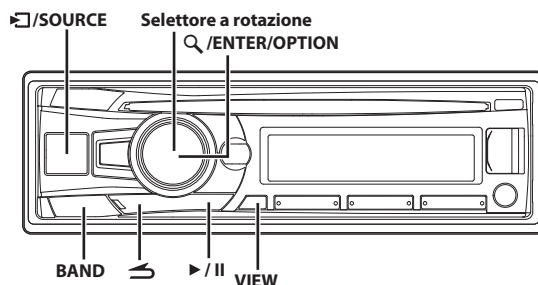

Visualizzazione di testo

Le informazioni di testo, quali il titolo del disco e del brano, verranno visualizzate se si riproduce un CD compatibile con testo. Durante la riproduzione di file MP3/WMA/AAC, è inoltre possibile visualizzare il nome della cartella, il nome del file, il tag, ecc.

Premere VIEW.

Il display cambia ad ogni pressione del tasto.

Nota

- Quando TEXTSCROLL è impostato su MANUAL, tenere premuto VIEW per almeno 2 secondi; sarà quindi possibile scorrere singolarmente i testi correnti (ad eccezione del modo Radio).

Display nel modo Radio:

Se è presente il testo PS (nome servizio programma):

GRUPPO/PS (Nome servizio programma) → ARTISTA/BRANO → PTY (Tipo programma)/PS (Nome servizio programma) → TESTO RADIO → GRUPPO/OROLOGIO → ANALIZZATORE DI SPETTRO^{*1} → GRUPPO/PS (Nome servizio programma)

Se non è presente PS (nome servizio programma)

GRUPPO/FREQUENZA → ARTISTA/BRANO → PTY (Tipo programma)/FREQUENZA → TESTO RADIO → GRUPPO/OROLOGIO → ANALIZZATORE DI SPETTRO^{*1} → GRUPPO/FREQUENZA

Display nel modo CD:

N. BRANO/TEMPO TRASCORSO → TESTO NOME DISCO^{*2}/TESTO NOME BRANO^{*2} → N. BRANO/OROLOGIO → ANALIZZATORE DI SPETTRO^{*1} → N. BRANO/TEMPO TRASCORSO

Display nel modo MP3/WMA/AAC:

N. CARTELLA/N. FILE/TEMPO TRASCORSO → NOME CARTELLA/NOME FILE → NOME ARTISTA^{*3}/NOME BRANO^{*3} → NOME ALBUM^{*3}/NOME BRANO^{*3} → N. CARTELLA/N. FILE/OROLOGIO → ANALIZZATORE DI SPETTRO^{*1} → N. CARTELLA/N. FILE/TEMPO TRASCORSO

Display nel modo Audio BLUETOOTH:

AUDIO BT/TEMPO TRASCORSO^{*4} → NOME ARTISTA^{*3}/NOME BRANO^{*3} → NOME ALBUM^{*3}/NOME BRANO^{*3} → AUDIO BT/OROLOGIO → ANALIZZATORE DI SPETTRO^{*1} → AUDIO BT/TEMPO TRASCORSO

*1 Visualizza vari modelli in base all'impostazione. Per ulteriori informazioni, vedere "Impostazione dell'Analizzatore di spettro" a pagina 25.

*2 Visualizzato durante la riproduzione di un disco con testo CD. Se non è presente il testo (nome del disco o del brano), viene visualizzato "DISC TEXT"/"TRACK TEXT".

***3 Tag ID3/Tag WMA**

Se un file MP3/WMA/AAC contiene informazioni sui tag ID3/tag WMA, le informazioni sui tag ID3/tag WMA verranno visualizzate (ad esempio, il nome del brano, dell'artista o dell'album). Tutti gli altri dati dei tag vengono ignorati.

Se non sono disponibili informazioni relative ai tag, viene visualizzato "ARTIST"/"ALBUM"/"SONG".

***4 A seconda del telefono Smartphone collegato, è possibile che il tempo trascorso non venga visualizzato.**

Informazioni sulla funzione "Testo"

I CD compatibili con la funzione Testo contengono informazioni di testo, quali ad esempio il nome del disco e il nome del brano. Tali informazioni sono indicate genericamente con il termine "testo".

Note

- Alcuni caratteri potrebbero non essere visualizzati correttamente con questa unità; ciò dipende dal tipo di carattere utilizzato.
- Se le informazioni di testo desiderate non possono essere visualizzate con questa unità, viene visualizzata la dicitura "NO SUPPORT".
- Le informazioni di testo o relative ai tag potrebbero essere visualizzate in modo non corretto: ciò dipende dal contenuto.

Utilizzo del terminale di ingresso AUX anteriore

Questa unità può essere collegata a un lettore portatile o apparecchio simile; per il collegamento è sufficiente collegare il dispositivo sull'ingresso posto sul pannello frontale. A questo scopo, è necessario un cavo adattatore opzionale (da RCA standard a mini-presa 3,5ø o da mini-presa 3,5ø a mini-presa 3,5ø).

Premere  /SOURCE e selezionare il modo AUXILIARY per ascoltare il suono emesso dal dispositivo portatile.

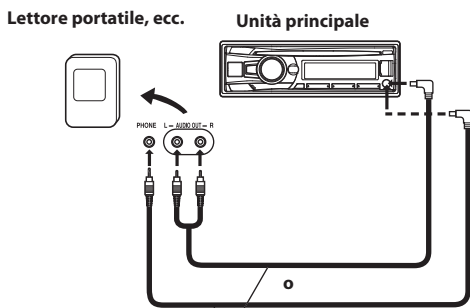

Cavo per adattatore opzionale (prese pin RCA [rossa, bianca] miniprese da 3,5ø) o (miniprese da 3,5ø).

Note

- Questa funzione è disponibile solo se AUX SETUP è impostato su ON. Per ulteriori informazioni, vedere "Impostazione del modo AUX SETUP" a pagina 24.
- Non collegare un dispositivo con memoria USB e un connettore del terminale di ingresso AUX contemporaneamente.

Impostazione del menu delle opzioni

È possibile regolare rapidamente le voci di impostazione rilevanti per il SOURCE corrente utilizzando il menu delle opzioni.

1 Tenere premuto /ENTER/OPTION per almeno 2 secondi per attivare il menu delle opzioni per la sorgente corrente.

Nota

- Il menu delle opzioni varia a seconda della sorgente.

2 Ruotare il selettore a rotazione per selezionare l'elemento di impostazione desiderato, quindi premere /ENTER.

3 Ruotare il selettore a rotazione per modificare l'impostazione, quindi premere /ENTER.

Al termine dell'impostazione, la visualizzazione tornerà automaticamente alla sorgente corrente.

Le seguenti voci di impostazione vengono visualizzate quando MENU LANG è impostato su ENGLISH. Per ulteriori informazioni, vedere "Impostazione della lingua del menu" a pagina 24.

Voce selezionata:

Modo TUNER:

TUNER SET^{*1} ↔ SOURCE VOL^{*2} ↔ DIMMER^{*3} ↔ TUNER SET

Modo DISC:

CD SET^{*4} ↔ SOURCE VOL^{*2} ↔ MX SETTING^{*5} ↔ DIMMER^{*3} ↔ CD SET

Modo USB:

SOURCE VOL^{*2} ↔ MX SETTING^{*5} ↔ DIMMER^{*3} ↔ SOURCE VOL

Modo iPod:

APP DIRECT^{*6} ↔ IPOD SET^{*7} ↔ SOURCE VOL^{*2} ↔ MX SETTING^{*5} ↔ DIMMER^{*3} ↔ APP DIRECT

Modo AUX:

AUX SET^{*8} ↔ SOURCE VOL^{*2} ↔ MX SETTING^{*5} ↔ DIMMER^{*3} ↔ AUX SET

Modo BT AUDIO:

BT SET^{*9} ↔ SOURCE VOL^{*2} ↔ MX SETTING^{*5} ↔ DIMMER^{*3} ↔ BT SET

Modo telefono (modo non chiamante):

PHONE SET^{*10} ↔ SOURCE VOL^{*11} ↔ DIMMER^{*3} ↔ PHONE SET

Modo telefono (modo chiamante):

MIC GAIN^{*12} ↔ CALL SOUND^{*12} ↔ SPK SWITCH^{*13} ↔ VOICE MUTE^{*14} ↔ CALL WAIT^{*15} ↔ END CALL^{*16} ↔ SOURCE VOL^{*11} ↔ DIMMER^{*3} ↔ MIC GAIN

*1 Le voci di impostazione sono le medesime dell'impostazione TUNER nel modo SETUP. Per ulteriori informazioni, vedere "SETUP" a pagina 23.

*2 È possibile aumentare o diminuire individualmente il livello del volume per la sorgente corrente in modo da creare le proprie preferenze di tono. I valori dell'impostazione nel modo Opzione e nel modo SETUP sono collegati. Vedere "Impostazione del livello del volume sorgente" a pagina 18.

*3 Vedere "Controllo del regolatore di luminosità" a pagina 25.

*4 In questo modo è possibile selezionare PLAY MODE. Per ulteriori informazioni, vedere "Riproduzione dei dati MP3/WMA/AAC (PLAY MODE)" a pagina 24.

*5 Vedere "Impostazione del modo Media Xpander" a pagina 19.

*6 Vedere "Impostazione del controllo dell'iPod" a pagina 35.

*7 Le voci di impostazione sono le medesime dell'impostazione iPod nel modo SETUP. Per ulteriori informazioni, vedere "Impostazione del modo di ricerca iPod/iPhone" a pagina 26.

- *8 In questo modo è possibile selezionare AUX NAME. Per ulteriori informazioni, vedere "Impostazione del modo AUX NAME" a pagina 24.
- *9 In questo modo è possibile selezionare FW VERSION. Utilizzando questa impostazione, è possibile visualizzare la versione corrente del firmware di BLUETOOTH.
- *10 In questo modo è possibile selezionare CALL SOUND, CALLER ID, PB UPDATE, PB ORDER, AUTO ANS, SPEAKER SL e FW VERSION. Per ulteriori informazioni su queste impostazioni, vedere "Configurazione BLUETOOTH" a pagina 28.
- *11 Il livello di conversazione telefonica in vivavoce, il livello della suoneria e il livello del volume del microfono, possono essere regolati utilizzando questa impostazione. I valori dell'impostazione nel modo Opzione e nel modo SETUP sono collegati. Vedere "Regolazione del volume (SOURCE VOL)" a pagina 29.
- *12 Vedere "Impostazione della qualità dell'audio BLUETOOTH" a pagina 29.
- *13 Durante la chiamata, grazie a questa impostazione, il suono della chiamata passerà dall'unità allo Smartphone. È possibile eseguire questa operazione anche premendo **BAND**. Vedere "Funzione di scambio delle chiamate" a pagina 33.
- *14 Durante la chiamata e l'attivazione di Voice Mute, l'immissione del segnale del microfono si interrompe istantaneamente e "VOICE MUTE" inizierà a lampeggiare. È possibile eseguire questa operazione anche premendo **▶/II**. Vedere "Disattivazione rapida dell'ingresso del microfono (Voice Mute)" a pagina 33.
- *15 In presenza di chiamate in attesa, selezionare questa voce per selezionare il nome del chiamante e il numero in attesa (1 o 2). Premere **VIEW** per cambiare visualizzazione.
- *16 Selezionare questa voce per interrompere la chiamata.

Note

- Premere **↶** per ritornare al modo precedente.
- Se non vengono eseguite operazioni entro 60 secondi, l'unità ritorna automaticamente al modo normale.

Applicazione di TuneIt

La sintonizzazione audio dell'unità è programmabile da uno Smartphone connesso. È inoltre possibile scaricare i parametri specifici di alcuni veicoli dal database TuneIt di Alpine sul Cloud. Utilizzando l'applicazione TuneIt, è possibile caricare i parametri personalizzati per altri per la condivisione e la classificazione. Attraverso questa unità, è anche possibile ricevere e rispondere alle informazioni da Social Network Service (SNS) di Alpine, disponibile attraverso lo Smartphone connesso. Avviare l'applicazione TuneIt App installata sullo Smartphone prima di eseguire la connessione all'unità principale. TuneIt è scaricabile dall'Apple App Store; l'utente Android può scaricarlo da Google Play. Per ulteriori informazioni, rivolgersi al rivenditore Alpine. Prima di eseguire queste operazioni, impostare ALPINE APP su USB o BT in base allo Smartphone connesso. Per ulteriori informazioni, vedere "Impostazione del modo di comunicazione con uno Smartphone (ALPINE APP)" a pagina 26.

Note

- Il programma dell'applicazione e le relative specifiche e i dati, possono essere eliminati o terminati senza preavviso.
- Alcune funzioni di TuneIt potrebbero non essere disponibili se lo Smartphone non si trova in un'area di servizio o non riceve il segnale.

Regolazione del suono mediante Smartphone

Una volta impostata la procedura sopra indicata l'indicatore **III** si illumina, e quindi è possibile regolare la funzione del suono dell'unità sullo Smartphone.

- 1 Verificare che l'unità sia accesa.
- 2 Sullo Smartphone, avviare TuneIt App. Regolare l'audio dell'unità in base allo Smartphone.

Durante l'impostazione del suono, l'indicatore **III** potrebbe lampeggiare.

Note

- Non è possibile regolare il livello del volume tramite lo Smartphone.
- Non è possibile effettuare l'impostazione contemporaneamente sia su Smartphone che sull'unità. Quando la funzione sonora dell'unità viene impostata mediante lo Smartphone, le impostazioni della funzione sonora su CDE-185BT verranno visualizzate come "APPCONNECT".
- In alcuni casi, ad esempio a unità spenta, durante una chiamata, ecc., non è possibile effettuare l'impostazione sonora mediante un telefono Smartphone.
- A seconda dello Smartphone abbinato, questa funzione potrebbe non essere disponibile.
- Durante l'utilizzo di questa funzione, rispettare tutte le normative locali relative al traffico.

Funzione di notifica Facebook

Alcune funzioni possono essere disponibili in versioni successive di TuneIt.

Note

- In base allo Smartphone abbinato, le seguenti funzioni potrebbero non essere disponibili anche con versione di TuneIt aggiornata.

Ricezione della notifica

Quando lo Smartphone connesso all'unità riceve una notifica da Facebook, la retroilluminazione dell'unità e l'indicatore **III** lampeggiano (in base alle impostazioni di TuneIt effettuate sul telefono). Allo stesso tempo, sul display viene visualizzato il nome dell'utente (massimo 20 caratteri). Per riprodurre la notifica tramite TTS (Text To Speech) eseguire le procedure descritte di seguito.

- 1 Quando si riceve una Notifica da Facebook, premere il pulsante **III** /SOURCE.
- 2 Ruotare il selettore a rotazione per selezionare il modo desiderato, quindi premere **Q** /ENTER.

LIKE*1 ↔ REPLAY ↔ NEXT ↔ PREVIOUS ↔ TTS VOLUME*2

*1 Non viene visualizzata quando la Notifica ricevuta è un Messaggio.

*2 È inoltre possibile effettuare l'impostazione della sezione SETUP. Per ulteriori informazioni, vedere "Impostazione del volume TTS (Text To Speech)" a pagina 26.



- | | |
|--------------------|---|
| LIKE: | Lo Smartphone commenta su Facebook con "Mi piace" e, allo stesso tempo, i commenti o i post in bacheca ricevuti vengono riprodotti da TTS (Text To Speech). |
| REPLAY: | per riprodurre nuovamente la Notifica con TTS (Text To Speech). |
| NEXT: | per selezionare la Notifica successiva. |
| PREVIOUS: | per selezionare la Notifica precedente. |
| TTS VOLUME: | per regolare il volume di riproduzione di TTS (Text To Speech). |

Note

- Premere  per tornare al modo precedente.
- Un nuovo segnale di Notifica viene visualizzato per 30 secondi. Se non vengono eseguite operazioni entro 30 secondi, l'unità ritorna al modo normale.
- In alcuni casi, ad esempio a unità spenta, durante una chiamata, ecc., la notifica dello Smartphone non viene visualizzata da questa unità.

Visualizzazione dell'elenco delle notifiche

Attraverso questa unità è possibile visualizzare le notifiche ricevute da Facebook sullo Smartphone connesso.

- 1** Tenere premuto  /SOURCE per almeno 2 secondi.
La notifica ricevuta verrà visualizzata secondo l'ordine di pubblicazione
- 2** Ruotare il **selettore a rotazione** per selezionare la notifica desiderata, quindi premere  /ENTER.
- 3** Quindi, andare alla fase 2 di "Ricezione della notifica".

Note

- Se non è presente alcuna notifica, verrà visualizzato "NO NOTIF".
- La quantità visualizzabile dell'elenco delle notifiche varia in base allo Smartphone connesso.
- Se non vengono eseguite operazioni entro 60 secondi, l'unità ritorna automaticamente al modo normale.

SETUP

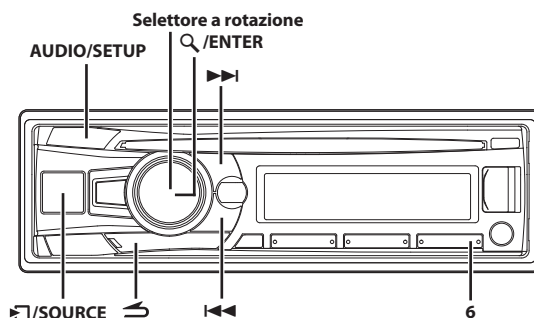

Impostazione

È possibile personalizzare in modo flessibile l'unità adattandola alle proprie preferenze e al tipo di utilizzo. Dal menu SETUP è possibile modificare le impostazioni GENERAL, le impostazioni DISPLAY ecc.

Seguire i punti da 1 a 5 per selezionare uno dei modi di SETUP da modificare. Vedere la sezione relativa per informazioni sulla voce di SETUP selezionata.

- 1** Tenere premuto **AUDIO/SETUP** per almeno 2 secondi per attivare il modo **SETUP**.
- 2** Ruotare il **selettore a rotazione** per selezionare la voce desiderata, quindi premere **Q/ENTER**.
AUDIO*¹ ↔ GENERAL ↔ DISPLAY ↔ TUNER ↔ IPOD ↔ APP ↔ BLUETOOTH*² ↔ AUDIO
(ad esempio, selezionare GENERAL)
GENERAL:
CLOCK MODE ↔ AUTO CLOCK ↔ CLOCK ADJ*³ ↔ MENU LANG ↔ AUX SETUP ↔ AUX NAME*⁴ ↔ PLAY MODE ↔ STAY ON ↔ DEMO MODE ↔ CLOCK MODE
DISPLAY:
ILLUMINATI ↔ ANALYZER ↔ DIMMER ↔ TEXTSCROLL ↔ SCROLLTYPE ↔ ILLUMINATI
TUNER:
AF*⁵ ↔ REGIONAL*⁶ ↔ PI SEEK*⁷ ↔ FM SET ↔ AF
IPOD:
IPOD LIST
APP:
ALPINE APP ↔ TTS VOLUME ↔ ALPINE APP
- 3** Selezionare una voce con il **selettore a rotazione**, quindi premere **Q/ENTER**.
(ad esempio, selezionare AUX SETUP)

*1 Vedere "Impostazione dell'audio" a pagina 17.

*2 Vedere "Configurazione BLUETOOTH" a pagina 28.

*3 Vedere "Impostazione dell'ora" a pagina 10.

*4 Visualizzato solo se AUX SETUP è impostato su ON.

*5 Vedere "Impostazione di AF (frequenze alternative) su ON/OFF" a pagina 12.

*6 Vedere "Ricezione di stazioni RDS regionali (locali)" a pagina 12.

*7 Vedere "Impostazione PI SEEK" a pagina 12.

4 Ruotare il selettore a rotazione per modificare l'impostazione, quindi premere **Q** / **ENTER**.

(ad esempio, selezionare ON o OFF)

5 Tenere premuto **AUDIO/SETUP** per almeno 2 secondi per ritornare al modo normale.

Note

- Premere **↶** per tornare al modo precedente.
- Se non vengono eseguite operazioni entro 60 secondi, l'unità ritorna automaticamente al modo normale.

Impostazioni generali

Selezionare GENERAL dal menu principale di impostazione al punto 2.

Impostazione del formato di visualizzazione dell'orologio (CLOCK MODE)

È possibile scegliere il formato di visualizzazione dell'ora (12 o 24 ore), in base alle proprie preferenze.

Voce selezionata: CLOCK MODE

Contenuto dell'impostazione:

24H (Impostazioni iniziali) / 12H

Impostazione della funzione di regolazione automatica dell'ora

Con ON selezionato, l'orologio viene regolato automaticamente in base ai dati orari inviati dalla trasmissione RDS.

Voce selezionata: AUTO CLOCK

Contenuto dell'impostazione:

OFF / ON (Impostazioni iniziali)

OFF:

Per la regolazione manuale.

ON:

Regolare automaticamente l'orologio in base ai dati orari.

Impostazione della lingua del menu

Impostare la lingua da visualizzare sull'unità. È possibile selezionare sei tipi di font.

Voce selezionata: MENU LANG

Contenuto dell'impostazione:

ENGLISH (Impostazioni iniziali) / RUSSIAN / GERMAN / FRENCH / SPANISH / ITALIAN / DUTCH

Nota

- Il manuale per l'utente descrive solamente la visualizzazione del menu di configurazione con ENGLISH impostato.

Impostazione del modo AUX SETUP

È possibile immettere l'audio di un dispositivo esterno (ad esempio, un lettore audio portatile) nel connettore AUX dell'unità.

Voce selezionata: AUX SETUP

Contenuto dell'impostazione:

OFF / ON (Impostazioni iniziali)

OFF:

Quando è impostato su OFF, non è possibile selezionare la sorgente AUX.

ON:

Impostare su ON se è stato collegato un dispositivo portatile. Se viene premuto **↶** / **SOURCE** ed è selezionato AUX, l'audio del dispositivo portatile viene immesso nell'unità.

Impostazione del modo AUX NAME

È possibile modificare la visualizzazione di AUX NAME nel modo SETUP.

Voce selezionata: AUX NAME

Contenuto dell'impostazione:

AUXILIARY (Impostazioni iniziali) / TV / DVD / PORTABLE / GAME

Riproduzione dei dati MP3/WMA/AAC (PLAY MODE)

Questa unità è in grado di riprodurre CD contenenti dati CD e MP3/WMA/AAC (creati nel formato Enhanced CD (CD Extra)). Tuttavia, in alcune situazioni, la riproduzione dei CD di tipo Enhanced può essere difficoltosa. In questo caso è possibile scegliere di riprodurre solo la sessione dei dati CD. Quando un disco contiene sia dati CD sia dati MP3/WMA/AAC, la riproduzione inizia dalla parte dei dati CD del disco.

Voce selezionata: PLAY MODE

Contenuto dell'impostazione:

CD-DA / CDDA/MP3 (Impostazioni iniziali)

CD-DA:

Possono essere riprodotti solo i dati CD nella sessione 1.

CDDA/MP3:

È possibile riprodurre i dati CD, i file MP3/WMA/AAC nella modalità mista e i dischi multi-sessione.

Nota

- Configurare l'impostazione prima di inserire un disco. Se il disco è già stato inserito, è necessario rimuoverlo.

Impostazione del modo di attivazione forzata

È possibile impostare il ritardo di spegnimento dell'unità in seguito allo spegnimento del motore tramite la chiave di accensione (ACC OFF). Quando si seleziona una modalità diversa da OFF, la riproduzione musicale viene messa in pausa in seguito allo spegnimento del motore tramite la chiave di accensione (ACC OFF). Contemporaneamente, appare una volta l'indicazione "PRESS PRESET 6 TO STAY ON" a scorrimento. Premere **6** entro 15 secondi per continuare ad ascoltare la musica per il periodo selezionato. Se non si preme **6**, l'unità si spegne entro 15 secondi. Durante questa fase è possibile ricevere una chiamata solo utilizzando uno Smartphone associato.

Voce selezionata: STAY ON

Contenuto dell'impostazione:

OFF (Impostazioni iniziali) / 5 MIN / 15 MIN / 30 MIN

Nota

- Tenere presente che durante tale fase la batteria potrebbe scaricarsi, se è già in esaurimento.

Dimostrazione

Questa unità dispone di una funzione dimostrativa per il display.

Voce selezionata: DEMO MODE

Contenuto dell'impostazione:

ON (Impostazioni iniziali) / OFF / QUIT OFF

ON:

L'unità avvia il modo dimostrazione se non vengono eseguite operazioni per 30 secondi.

OFF:

Uscire dal modo dimostrazione. Tenere presente che se l'unità è scollegata dalla batteria del veicolo, la prossima volta che si utilizzerà questa unità il modo DEMO sarà impostato su ON.

QUIT OFF:

Uscire totalmente dal modo dimostrazione.

Impostazioni di visualizzazione

Selezionare DISPLAY dal menu principale di impostazione al punto 2.

Cambiamento del colore dell'illuminazione

È possibile modificare il colore dell'illuminazione dei tasti dell'unità.

Voce selezionata: ILLUMINATI

Contenuto dell'impostazione:

OPTION / CUSTOMIZE

OPTION:

È possibile selezionare un totale di 30 colori.

CUSTOMIZE:

Se non si trova il colore desiderato in OPTION, è possibile personalizzare il colore attenendosi alle indicazioni seguenti.

1 Dopo aver selezionato CUSTOMIZE, ruotare il selettore a rotazione per selezionare il colore (RED, GREEN, BLUE) da regolare, quindi premere **Q** / ENTER.

2 Il colore regolato lampeggia, ruotare il selettore a rotazione per selezionare un valore (0-60).

R sta per il rosso, G per il verde, B per il blu.

3 Premere **Q** / ENTER o **↵** per terminare l'impostazione del colore.

4 Ripetere i punti da 1 a 3 per impostare un altro colore.

Note

- Al punto 2 è possibile passare al modo di impostazione di un altro colore premendo **◀◀** o **▶▶**.
- I valori di impostazione in modalità OPTION e CUSTOMIZE sono collegati: se il valore impostato in CUSTOMIZE differisce da quello impostato in OPTION, viene visualizzato "USER" nel modo OPTION.
- Durante l'impostazione di CUSTOMIZE almeno uno dei valori impostati deve essere superiore a 20.

Impostazione dell'Analizzatore di spettro

Regolare lo stile di visualizzazione sul lato sinistro dello schermo in base alle proprie preferenze personali. Quando viene riprodotto un brano, ecc., lo spettro viene visualizzato sul lato sinistro dello schermo.

Voce selezionata: ANALYZER

Contenuto dell'impostazione:

TYPE A (Impostazioni iniziali) / TYPE B / TYPE C

TYPE A:

Onda longitudinale

TYPE B:

Blocco

TYPE C:

Radiale

Controllo del regolatore di luminosità

Impostare il regolatore di luminosità su AUTO per diminuire l'intensità dell'illuminazione del dispositivo quando i fari anteriori del veicolo sono impostati su ON. Questo modo è utile se si ha la sensazione che l'illuminazione dei tasti dell'unità sia troppo intensa di notte.

Voce selezionata: DIMMER

Contenuto dell'impostazione:

MANUAL / AUTO (Impostazioni iniziali)

Impostazione della funzione di scorrimento (TEXTSCROLL)

Questo lettore CD consente lo scorrimento dei nomi di dischi e brani registrati su dischi CD-TEXT e delle informazioni di testo dei file MP3/WMA/AAC, dei nomi delle cartelle e dei tag.

Voce selezionata: TEXTSCROLL

Contenuto dell'impostazione:

MANUAL (Impostazioni iniziali) / AUTO

MANUAL:

Il display scorre solo quando viene caricato un disco oppure quando si cambia brano, e così via.

AUTO:

Le informazioni di testo correnti su CD, cartella, tag ecc. scorrono automaticamente.

Nota

- L'unità consente lo scorrimento dei nomi dei testi del CD, dei nomi delle cartelle, dei nomi dei file o dei tag.

Impostazione del tipo di scorrimento

È possibile selezionare due tipi di scorrimento. Selezionare il tipo di scorrimento preferito.

Voce selezionata: SCROLLTYPE

Contenuto dell'impostazione:

TYPE1 / TYPE2 (Impostazioni iniziali)

TYPE1:

I caratteri scorrono da destra a sinistra, un singolo carattere alla volta.

TYPE2:

Le parole vengono costruite da sinistra a destra, un singolo carattere alla volta. Una volta riempito, il display viene cancellato e le parole rimanenti vengono visualizzate in modo analogo, fino a mostrare tutte le parole del titolo.

Impostazione del sintonizzatore

Selezionare TUNER dal menu principale di impostazione al punto 2.

Impostazione della qualità del suono del TUNER (FM) (FM SET)

Questa unità consente di impostare la qualità del suono desiderata per le stazioni radio analogiche FM.

■ **Voce selezionata:** FM SET

Contenuto dell'impostazione:

HI-FI / NORMAL (Impostazioni iniziali) / STABLE

HI-FI:

Impostazione alta qualità

NORMAL:

Impostazione standard

STABLE:

Controllo del rumore

Nota

- Quando l'unità è impostata su HI-FI, i disturbi potrebbero essere più accentuati, a seconda delle condizioni di ricezione. In questo caso, si consiglia di selezionare Normal.

Impostazione dell'iPod

"IPOD" è selezionato dal menu principale di impostazione al punto 2.

Impostazione del modo di ricerca iPod/iPhone

L'unità consente di ricercare l'iPod/iPhone utilizzando nove differenti modi di ricerca.

■ **Voce selezionata:** IPOD LIST

■ **Altre voci disponibili:** PLAYLISTS / ARTISTS / ALBUMS / AUDIOBOOKS / PODCASTS / GENRES / COMPOSERS / SONGS / GENIUS MIX

Contenuto dell'impostazione:

OFF / ON

Nota

- Il modo di ricerca per Playlist/Artista/Album/Podcast/Genere/Branzi/Genius Mix è inizialmente impostato su On. Il modo di ricerca per Audiobook/Compositori è inizialmente impostato su Off.
- Per dettagli in merito al modo di ricerca, vedere "Ricerca di un brano" a pagina 35.

Impostazione dell'applicazione (APP)

Selezionare APP dal menu principale di impostazione al punto 2.

Impostazione del modo di comunicazione con uno Smartphone (ALPINE APP)

Impostare ALPINE APP su USB con iPhone connesso o impostare BT quando viene abbinato uno Smartphone Android.

■ **Voce selezionata:** ALPINE APP

Contenuto dell'impostazione:

USB (Impostazioni iniziali) / BT / OFF

USB:

Quando un iPhone è connesso alla porta USB di CDE-185BT, è possibile programmare i parametri audio dell'unità o comunicare con SNS.

BT:

Utilizzare questa impostazione quando all'unità viene abbinato uno Smartphone Android mediante la tecnologia BLUETOOTH. A questo punto, è possibile programmare i parametri audio dell'unità o comunicare SNS.

OFF:

Non è connesso nessuno Smartphone.

Note

- Per attivare la funzione sono necessari alcuni secondi.
- Perché questa funzione operi correttamente, è necessario installare le applicazioni specifiche sullo Smartphone prima di effettuare la connessione. Per dettagli, rivolgersi al rivenditore Alpine o visitare il sito Web Alpine.
- Questa funzione è supportata solo da iPhone e alcuni Smartphone Android.

Impostazione del volume TTS (Text To Speech)

Questa funzione consente di leggere ad alta voce commenti e così via, su uno Smartphone e di emettere il suono dall'altoparlante dell'unità.

■ **Voce selezionata:** TTS VOLUME

Contenuto dell'impostazione:

0 ~ 35

Nota

- Il livello iniziale del volume è 12.

Chiamate in vivavoce con BT

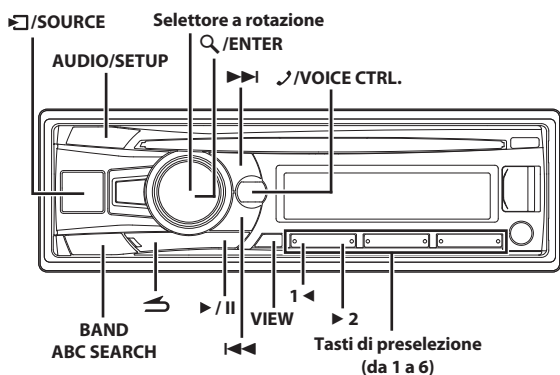

Impostazione prima dell'utilizzo

Informazioni su BLUETOOTH

BLUETOOTH è una tecnologia wireless che permette la comunicazione tra un dispositivo portatile o un personal computer a breve distanza. Consente di effettuare una chiamata in vivavoce o la trasmissione dei dati tra dispositivi BLUETOOTH compatibili. La trasmissione BLUETOOTH è disponibile nella gamma 2,4 GHz senza licenza se la distanza tra i dispositivi non supera i 10 metri. Per ulteriori informazioni, vedere la home page di BLUETOOTH (<http://www.bluetooth.com>).

Note

- A seconda della versione del BLUETOOTH, un dispositivo compatibile con BLUETOOTH potrebbe non essere in grado di comunicare con l'unità.
- Non è garantito il corretto funzionamento di questa unità con tutti i dispositivi compatibili con BLUETOOTH. Per la gestione dei dispositivi compatibili con BT, consultare il rivenditore ALPINE o il sito web ALPINE.
- A seconda dell'ambiente, la connessione wireless BLUETOOTH potrebbe essere instabile.
- Quando si effettua una chiamata o si eseguono operazioni di impostazione, accertarsi di fermare l'auto in un posto sicuro.
- Il funzionamento potrebbe variare a seconda del dispositivo compatibile con BLUETOOTH collegato. Anche in questo caso, vedere il manuale d'uso relativo al dispositivo collegato.
- Quando si cerca questa unità mediante il telefono compatibile con BLUETOOTH, il nome dell'unità viene visualizzato come "CDE-185Series".

Operazioni preliminari all'utilizzo della funzione BLUETOOTH

Prima di utilizzare la funzione BLUETOOTH, occorre effettuare le seguenti impostazioni.

Impostare BT IN su ON quando si desidera utilizzare la funzione vivavoce o Audio BT. Vedere "Impostazione della connessione BLUETOOTH (BT IN)" a pagina 28.

Nota

- Prima di utilizzare la funzione BLUETOOTH, occorre effettuare l'associazione con l'unità. Vedere "Collegamento a un dispositivo compatibile con BLUETOOTH (associazione)" a pagina 27.

Collegamento a un dispositivo compatibile con BLUETOOTH (associazione)

Per informazioni dettagliate sul controllo di un dispositivo compatibile con BLUETOOTH, vedere il manuale d'uso del dispositivo compatibile con BLUETOOTH.

- 1 Utilizzando il dispositivo compatibile con BLUETOOTH, selezionare "CDE-185Series" per l'associazione.

Per un dispositivo compatibile con BLUETOOTH con SSP (Secure Simple Pairing)

- 2-1 Ruotare il selettore a rotazione per modificare la visualizzazione dell'unità principale da "PAIR NO" a "PAIR YES", quindi premere Q / ENTER.

Se è selezionato "PAIR NO", il collegamento sarà annullato.

Per un dispositivo compatibile con BLUETOOTH senza SSP (Secure Simple Pairing)

- 2-2 Immettere il codice PIN ("0000") nel dispositivo compatibile con BLUETOOTH.

Nota

- Il codice PIN impostato è "0000".

- 3 In caso di abbinamento riuscito, per alcuni secondi verrà visualizzato "CONNECTED". L'unità principale quindi torna allo stato precedente.

Associazione automatica con un iPod/iPhone

Quando si collega un iPod/iPhone alla porta USB, l'unità esegue automaticamente l'associazione con esso.

- 1 Assicurarsi che USB PAIR sia impostato su ON. Vedere "Impostazione dell'associazione automatica con l'iPod/iPhone" a pagina 28.

- 2 Collegare un iPod/iPhone alla porta USB dell'unità.

- 3 Ruotare il selettore a rotazione per selezionare "PAIR YES", quindi premere Q / ENTER.*

Se è selezionato "PAIR NO", il collegamento sarà annullato.

- * A seconda della versione di iOS, potrebbe essere necessario attivare manualmente la funzione Bluetooth sull'iPod/iPhone, quindi eseguire questo punto.

- 4** Se l'associazione viene eseguita con successo, per alcuni secondi viene visualizzato "CONNECTED". L'unità principale quindi torna allo stato precedente.

Note

- Se il dispositivo è stato associato precedentemente all'unità, l'associazione USB non verrà eseguita automaticamente.
- Se l'associazione non riesce, viene visualizzato "FAILED".
- Dopo il corretto abbinamento, i due dispositivi dovrebbero connettersi in maniera automatica la volta successiva in cui la chiave di avviamento del veicolo verrà impostata su ON. Nel caso in cui la riconnessione non riesca, cercare di effettuare la connessione manualmente.
- Impostare "VISIBLE M" su ON per far sì che l'unità venga riconosciuta da un dispositivo compatibile con BLUETOOTH, vedere "Impostazione del modo Visibile" a pagina 29.

Configurazione BLUETOOTH

I punti seguenti da 1 a 5 sono comuni alle varie funzioni BLUETOOTH. Per ulteriori informazioni, vedere ogni singola funzione.

Note

- Impostare BT IN su ON, quindi eseguire l'operazione di BLUETOOTH SETUP. Vedere "Impostazione della connessione BLUETOOTH (BT IN)" a pagina 28.

- 1** Tenere premuto **AUDIO/SETUP** per almeno 2 secondi per attivare il modo **SETUP**.

- 2** Ruotare il **selettore a rotazione** per selezionare "BLUETOOTH", quindi premere **Q/ENTER**.

Il modo di impostazione BLUETOOTH è attivato.

- 3** Ruotare il **selettore a rotazione** per selezionare le voci desiderate, quindi premere **Q/ENTER**.

BLUETOOTH:

BT IN* ↔ USB PAIR ↔ PAIRED DEV ↔ VISIBLE M ↔
CALL SOUND ↔ CALLER ID ↔ PB UPDATE* ↔ PB ORDER ↔
AUTO ANS ↔ SPEAKER SL ↔ FW VERSION ↔
FW UPDATE* ↔ BT IN

* Le voci non vengono visualizzate durante una chiamata telefonica.

- 4** Ruotare il **selettore a rotazione** per modificare le impostazioni.

- 5** Tenere premuto **AUDIO/SETUP** per almeno 2 secondi. Il modo **SETUP** viene annullato.

Note

- Premere **↵** per tornare al modo precedente.
- Se non vengono eseguite operazioni entro 60 secondi, l'unità ritorna automaticamente al modo normale.

Impostazione della connessione BLUETOOTH (BT IN)

Con la tecnologia BLUETOOTH, è possibile effettuare una telefonata in viva voce da un telefono Smartphone con funzione BLUETOOTH. Le informazioni audio di un telefono Smartphone compatibile con BLUETOOTH, di un lettore audio portatile ecc. sono controllabili/riproducibili in modalità wireless da questa unità.

Voce selezionata: BT IN

Contenuto dell'impostazione:

OFF / ON (Impostazioni iniziali)



OFF:

Le funzioni Telefono viva voce e BLUETOOTH Audio non vengono utilizzate.

ON:

Scegliere quando abbinare il telefono compatibile con BLUETOOTH a questa unità o utilizzare la funzione BLUETOOTH Audio.

Nota

- Quando BT IN è impostato su OFF, gli indicatori relativi al telefono viva voce (carica batteria  e potenza segnale ) non verranno visualizzati.

Impostazione dell'associazione automatica con l'iPod/iPhone

Impostando questa voce su ON, l'unità esegue l'associazione automatica quando si collega un iPod/iPhone all'unità tramite la porta USB.

Voce selezionata: USB PAIR

Contenuto dell'impostazione:

OFF / ON (Impostazioni iniziali)

OFF:

Disattivare la funzione di associazione automatica.

ON:

L'unità esegue l'associazione automatica quando si collega un iPod/iPhone all'unità tramite la porta USB.

Nota

- L'associazione automatica USB non può essere eseguita se uno dei dispositivi è stato associato in precedenza. Controllare su ciascun dispositivo che il nome dell'altro dispositivo sia stato eliminato.

Impostazione del dispositivo BLUETOOTH

Selezionare uno dei 5 dispositivi compatibili con BLUETOOTH collegati che erano stati registrati in precedenza.

Voce selezionata: PAIRED DEV









- 1** Ruotare il **selettore a rotazione** per selezionare il dispositivo compatibile con BLUETOOTH da utilizzare (o per cui modificare il collegamento), quindi premere **Q/ENTER**.

- 2** Ruotare il **selettore a rotazione** per selezionare "CONNECT" e collegare il dispositivo selezionato.

Il dispositivo collegato è contrassegnato con **▲**. Selezionare "DISCONNECT" per scollegare questo dispositivo. Selezionare "CLEAR" per eliminare il dispositivo dall'elenco dei dispositivi.

Note

- Se il cambiamento della connessione è stato eseguito correttamente, viene visualizzato "CONNECTED" per 2 secondi e l'indicatore  si accende, quindi sul display viene visualizzata nuovamente la schermata **SETUP**.

- In caso di una corretta connessione dello Smartphone all'unità, l'indicatore  si illumina per indicare la carica della batteria dello Smartphone connesso. L'indicatore  si accende quando la carica della batteria è pari a circa il 50%, l'indicatore  si accende quando la carica della batteria non è sufficiente e lampeggia per avvisare del basso livello di carica. L'indicatore  si spegne quando la batteria è esaurita. A questo punto, la funzione BLUETOOTH non è disponibile a causa dello spegnimento del telefono Smartphone.
- Indicatore  (potenza segnale):
L'indicatore visualizza la potenza del segnale corrente del provider di servizi. L'indicatore  lampeggia quando il segnale dello Smartphone connesso è molto debole. L'indicatore  si spegne quando lo Smartphone non si trova nell'area di servizio o non riceve il segnale.
- In base allo Smartphone connesso, gli indicatori  (carica batteria) e  (potenza segnale) potrebbero non essere visualizzati.
- È possibile registrare un totale di 5 dispositivi. Se si registra un sesto dispositivo, il dispositivo registrato più in passato verrà eliminato automaticamente.

Impostazione del modo Visibile

È possibile impostare se questa unità può essere riconosciuta da un dispositivo compatibile con BLUETOOTH o meno. L'impostazione normale è VISIBLE M ON.

Voce selezionata: VISIBLE M

Contenuto dell'impostazione:

ON (Impostazioni iniziali) / OFF

ON:

Abilita il riconoscimento di questa unità dal dispositivo compatibile con BLUETOOTH.

OFF:

Disabilita il riconoscimento di questa unità dal dispositivo compatibile con BLUETOOTH.

Impostazione della qualità dell'audio BLUETOOTH

Modificare queste impostazioni per migliorare la qualità delle chiamate in uscita e in arrivo.

Voce selezionata: CALL SOUND

Altre voci disponibili: SOURCE VOL / TYPE SET

Regolazione del volume (SOURCE VOL)

È possibile aumentare o diminuire il livello del volume delle chiamate telefoniche, della suoneria delle chiamate e dell'ingresso del microfono secondo le proprie preferenze.

Contenuto dell'impostazione:

PHONE TALK:

-5 dB ~ +5 dB

RING TONE:

-5 dB ~ +5 dB

MIC GAIN:

-5 dB ~ +5 dB

Impostazione automatica dell'audio (TYPE SET)

A seconda dell'ambiente, scegliere tra le impostazioni riportate di seguito quella che assicura la qualità dell'audio migliore.

Contenuto dell'impostazione:

TYPE1 (Impostazioni iniziali) / TYPE2 / TYPE3 / TYPE4 / TYPE5

TYPE1:

Modo standard (raccomandato)

TYPE2:

Potenzia la riduzione dei disturbi

TYPE3:

Potenzia l'annullamento dell'eco

TYPE4:

Potenzia sia la riduzione dei disturbi che l'annullamento dell'eco

TYPE5:

Diminuisce sia la riduzione dei disturbi che l'annullamento dell'eco

Nota

- Le funzioni riportate di seguito sono pensate per migliorare la qualità dell'audio delle chiamate in uscita.
Riduzione dei disturbi: questa funzione è in grado di diminuire i rumori della strada, tuttavia un potenziamento eccessivo potrebbe danneggiare la qualità dell'audio della chiamata.
Annullamento dell'eco: questa funzione è in grado di diminuire l'eco, tuttavia un potenziamento eccessivo potrebbe danneggiare la qualità dell'audio della chiamata.

Impostazione della visualizzazione delle informazioni sul chiamante su ON/OFF

È possibile scegliere se utilizzare questa funzione a seconda dell'impostazione seguente.

Voce selezionata: CALLER ID

Contenuto dell'impostazione:

ON (Impostazioni iniziali) / OFF

Se non si desidera rivelare le informazioni del chiamante ad altri, impostare questa voce su OFF. In base alle informazioni ID memorizzate, quando si compone un numero, o durante la composizione di una chiamata, verrà visualizzato solo il numero di telefono; durante una chiamata, verrà visualizzato "NO NAME".

Impostazione dell'aggiornamento della rubrica

È possibile scegliere di aggiornare automaticamente o manualmente la rubrica.

Voce selezionata: PB UPDATE

Ulteriori contenuti di impostazione: AUTO/MANUAL

Impostazione dell'aggiornamento automatico rubrica ON/OFF (AUTO)

Quando in questa fase si seleziona AUTO ON, se la chiave di avviamento del veicolo è impostata su ON o dopo aver collegato il telefono all'unità, la rubrica verrà aggiornata automaticamente.

Contenuto dell'impostazione:

AUTO OFF / AUTO ON (Impostazioni iniziali)

Nota

- "UPDATING" verrà visualizzato durante l'aggiornamento della rubrica.

Impostazione dell'aggiornamento manuale rubrica ON/OFF (MANUAL)

Quando, in questa fase, si seleziona MANUAL YES, la rubrica verrà aggiornata immediatamente, indipendente dall'attivazione o meno della funzione di aggiornamento automatico.

Contenuto dell'impostazione:

MANUAL NO (Impostazioni iniziali) / MANUAL YES

Nota

- "UPDATING" verrà visualizzato durante l'aggiornamento della rubrica.

Modifica dell'ordine dell'elenco della rubrica

La rubrica è elencata in ordine alfabetico, partendo dalla prima lettera di FIRST o LAST NAME.

L'ordine predefinito tiene conto del FIRST NAME, ma è possibile anche selezionare l'ordine alfabetico basato sul LAST NAME.

■ **Voce selezionata:** PB ORDER

Contenuto dell'impostazione:

FIRST NAME (Impostazioni iniziali) / LAST NAME

Nota

- "WAITING" verrà visualizzato durante la modifica dell'ordinamento della rubrica. È possibile uscire dalla schermata "WAITING" per eseguire altre operazioni premendo  mentre il cambiamento dell'ordine è ancora in corso. In questa fase non è possibile accedere alla rubrica. Inoltre il cambiamento dell'ordine potrebbe influire sulla riproduzione di BT AUDIO.

Impostazione della ricezione automatica delle chiamate (Auto Answer)

Quando si riceve una chiamata, è possibile impostare la risposta automatica o meno.

■ **Voce selezionata:** AUTO ANS

Contenuto dell'impostazione:

ON / OFF (Impostazioni iniziali)

ON:

La ricezione della chiamata ha luogo automaticamente dopo circa 5 secondi.

OFF:

La ricezione della chiamata non ha luogo automaticamente. Per ricevere la chiamata, premere .

Nota

- Se sul telefono Smartphone è stata attivata l'impostazione di ricezione automatica della chiamata, la ricezione automatica avrà luogo anche se questa impostazione risulta impostata su OFF.

Selezione dell'altoparlante di uscita

Scegliere l'altoparlante del veicolo da cui si desidera sentire la chiamata.

■ **Voce selezionata:** SPEAKER SL

Contenuto dell'impostazione:

ALL (Impostazioni iniziali) / FRONT-L / FRONT-R / FRONT-LR

ALL:

L'audio verrà emesso da tutti gli altoparlanti dell'auto.

FRONT-L:

L'audio verrà emesso soltanto dall'altoparlante anteriore sinistro.

FRONT-R:

L'audio verrà emesso soltanto dall'altoparlante anteriore destro.

FRONT-LR:

L'audio verrà emesso dagli altoparlanti anteriori sinistro e destro.

Visualizzazione della versione del firmware

Verrà visualizzata la versione del firmware corrente.

■ **Voce selezionata:** FW VERSION

Aggiornamento del firmware

Potranno essere disponibili aggiornamenti futuri del firmware BLUETOOTH per garantire l'interoperabilità del telefono.

Per ulteriori informazioni sull'aggiornamento del firmware BLUETOOTH, visitare il sito Web Alpine locale oppure scegliere il paese dalla pagina iniziale di Alpine Europe (<http://www.alpine-europe.com>).

■ **Voce selezionata:** FW UPDATE

Contenuto dell'impostazione:

NO (Impostazioni iniziali) / YES

Controllo vivavoce del telefono

Informazioni sul telefono vivavoce



È possibile effettuare chiamate vivavoce quando si utilizza un telefono Smartphone compatibile con HSP (Head Set Profile, profilo auricolare) e HFP (Hands-Free Profile, profilo vivavoce) con questa unità.

Note

- Evitare di eseguire una chiamata vivavoce mentre ci si trova nel traffico o in strade tortuose e strette.
- Chiudere i finestrini durante la chiamata per ridurre il rumore di sottofondo.
- Se entrambi gli interlocutori della chiamata utilizzano dispositivi viva voce, o se la chiamata viene effettuata in un luogo rumoroso, è normale che l'ascolto della voce dell'altro interlocutore risulti difficoltoso.
- A seconda delle condizioni della linea telefonica o dell'utilizzo di alcuni dispositivi mobili, la voce potrebbe sembrare innaturale.
- Quando si utilizza un microfono, parlare quanto più direttamente possibile nel microfono al fine di catturare la qualità audio migliore.
- Alcune funzioni dei telefoni cellulari dipendono dalle caratteristiche e dalle impostazioni della rete del fornitore di servizi. Inoltre, alcune funzioni potrebbero non essere state attivate dal fornitore di servizi e/o le impostazioni della rete del fornitore potrebbero limitare le funzionalità del telefono.
Contattare sempre il fornitore di servizi in relazione alla disponibilità e all'attivazione delle funzioni.
Tutte le funzioni, le attivazioni e le altre specifiche relative al prodotto, così come le informazioni contenute nel manuale d'uso, si basano sui dati disponibili più recenti e sono da considerarsi affidabili al momento della stampa.
Alpine si riserva il diritto di cambiare o modificare le informazioni e le specifiche senza alcun preavviso o obbligo.

Rispondere a una chiamata

Le chiamate in arrivo vengono segnalate dalla suoneria delle chiamate ricevute e dalla visualizzazione di un messaggio (PHONE).

Premere  o  / ENTER.

Inizia la conversazione telefonica.

Note

- Quando "AUTO ANS" è impostato su ON, è possibile ricevere una chiamata in modo automatico. Vedere "Impostazione della ricezione automatica delle chiamate (Auto Answer)" a pagina 30.
- Durante la chiamata, l'audio della sorgente dell'unità viene silenziato. Una volta terminata la chiamata, verrà ripristinata la riproduzione.

Riagganciare il telefono

Premere  o .

La chiamata viene terminata.

Chiamata

Le ultime chiamate effettuate/ricevute/perse vengono registrate in una cronologia delle chiamate (20 registrazioni per ognuno). Esistono diversi metodi per effettuare una chiamata in base alla funzione "Chiamata". I punti seguenti da 1 a 5 sono comuni ai diversi metodi di esecuzione di una chiamata. Per ulteriori informazioni, vedere ciascuna categoria individuale per l'effettuazione delle chiamate.

1 Premere .

Viene visualizzato l'elenco dei modi da utilizzare per eseguire la chiamata.

2 Ruotare il selettore a rotazione per selezionare il modo di uscita.

Contenuto dell'impostazione:

DIALLED / RECEIVED / MISSED / PHONE BOOK

DIALLED:

Cronologia chiamate in uscita

RECEIVED:

Cronologia chiamate ricevute

MISSED:

Cronologia chiamate perse

PHONE BOOK:

Rubrica telefono Smartphone

3 Premere /ENTER.

Viene attivato il modo di esecuzione della chiamata e viene visualizzato un elenco contenente i singoli modi.

Nota

- La visualizzazione dell'elenco potrebbe richiedere un po' di tempo dopo la connessione. A seconda del dispositivo connesso, l'elenco potrebbe non venire sempre visualizzato.



4 Ruotare il selettore a rotazione per selezionare un nome o un numero di telefono dall'elenco.

Nota

- È possibile utilizzare la funzione di ricerca alfabetica nella rubrica per cercare un nome o un numero nella rubrica. Per ulteriori informazioni, vedere "Funzione di ricerca alfabetica nella rubrica" a pagina 31.

5 Premere /ENTER.

Viene chiamato il numero di telefono selezionato.

Se per un singolo nome sono stati memorizzati più numeri nella rubrica telefonica, premere  /ENTER dopo avere selezionato il nome*, quindi ruotare il selettore a rotazione per selezionare il numero desiderato e premere  /ENTER per effettuare la chiamata.

- * Se non è possibile riconoscere il nome, verrà visualizzato "NO NAME".

Note

- Premere  per tornare al modo precedente.
- Se non vengono eseguite operazioni entro 60 secondi, l'unità ritorna automaticamente al modo normale.

Ripetizione della composizione di un numero contenuto nella cronologia delle chiamate in uscita

I numeri di telefono composti in precedenza (il numero massimo delle registrazioni delle chiamate è 20) vengono memorizzati nella cronologia delle chiamate in uscita. È possibile ripetere la chiamata a un numero, ricercandolo nella cronologia.

Voce selezionata: DIALLED

Composizione di un numero contenuto nella cronologia delle chiamate in entrata

I numeri di telefono delle chiamate ricevute (il numero massimo delle registrazioni delle chiamate è 20) vengono memorizzati nell'elenco delle chiamate in entrata. È possibile ripetere la chiamata a questi numeri cercandoli all'interno di tale cronologia.

Voce selezionata: RECEIVED

Composizione di un numero contenuto nella cronologia delle chiamate perse in entrata

I numeri di telefono delle chiamate ricevute non risposte (il numero massimo delle registrazioni delle chiamate è 20), vengono memorizzati nell'elenco delle chiamate perse. È possibile ripetere la chiamata a questi numeri cercandoli all'interno di tale cronologia.

Voce selezionata: MISSED

Composizione di un numero contenuto nella rubrica telefonica

È possibile scaricare da uno Smartphone fino a 1.000 nomi (al massimo 5 numeri di telefono per ogni nome). Effettuare una chiamata selezionando una persona dalla rubrica.

Voce selezionata: PHONE BOOK

Note

- L'ordine di visualizzazione dell'elenco dipende dall'impostazione di "PB ORDER" (vedere "Modifica dell'ordine dell'elenco della rubrica" a pagina 30).
- Se viene aggiunta o eliminata la cronologia delle chiamate o la rubrica del telefono Smartphone mentre esso è collegato all'unità, l'elenco visualizzato sull'unità potrebbe non essere aggiornato. Se non è aggiornato, non è possibile effettuare correttamente una chiamata.
- È possibile visualizzare le informazioni relative a un numero memorizzato nella rubrica premendo **VIEW**. A ogni pressione la visualizzazione cambia nel modo seguente: Nome → Etichetta*/N. telefono → Nome
Se non è possibile ottenere le informazioni, viene visualizzato "NO NAME", "NO LABEL" o "NO NUMBER".
- * Etichetta di un numero dipende dalle informazioni sul numero memorizzate nella rubrica del telefono Smartphone e comprende 4 tipi: MOBILE, HOME, OFFICE e OTHER.

Funzione di ricerca alfabetica nella rubrica

È possibile selezionare le prime tre lettere per cercare il nome desiderato nella rubrica utilizzando la funzione di ricerca alfabetica nella rubrica.

Esempio:

Ricerca di un nome: "Michael James"

L'esempio seguente spiega come eseguire la ricerca.

A seconda dell'impostazione effettuata in PB ORDER (vedere "Modifica dell'ordine dell'elenco della rubrica" a pagina 30), la rubrica è in ordine alfabetico partendo dal nome o da cognome. Cercare in base al nome o al cognome a seconda dell'impostazione.

1 Premere **BAND/ABC SEARCH** mentre nell'elenco della rubrica, è attivato il modo di ricerca alfabetico nella rubrica.

Viene visualizzata la schermata di selezione delle lettere.

2 Ruotare il selettore a rotazione per selezionare la prima lettera (ad esempio, M), quindi premere **▶▶I**.

3 Ruotare il selettore a rotazione per selezionare la seconda lettera (ad esempio, I), quindi premere **▶▶I**.

4 Ruotare il selettore a rotazione per selezionare la terza lettera (ad esempio, C), quindi premere **Q/ENTER**.

Vengono visualizzati i nomi memorizzati nella rubrica che iniziano con "MIC".

5 Ruotare il selettore a rotazione per selezionare il nome desiderato (ad esempio, Michael James), quindi premere **Q/ENTER** per effettuare la chiamata.

Note

- L'impostazione iniziale della funzione di ricerca alfabetica si applica solo ai caratteri dell'alfabeto inglese. Tuttavia, quando è impostato "RUSSIAN", la funzione di ricerca alfabetica nella rubrica si applica anche alle lettere dell'alfabeto russo. Vedere "Impostazione della lingua del menu" a pagina 24.
- Se nella rubrica è registrato più di un numero per il nome selezionato, è necessario ruotare il **selettore a rotazione** per selezionare il numero desiderato, quindi premere **Q/ENTER**.
- Premere **◀◀** al punto 3 o 4 per eliminare l'immissione corrente e tornare al punto precedente.
- È possibile cercare un nome utilizzando la prima lettera, le prime due lettere o le prime tre lettere. Premere **Q/ENTER** dopo aver inserito il numero di lettere desiderato. Un elenco visualizza i nomi che iniziano con la lettera o le lettere inserite.

Controllo vocale

Quando all'unità è abbinato uno Smartphone dotato di funzione di riconoscimento vocale, è possibile controllare lo Smartphone dall'unità mediante il Controllo vocale.

Tenere premuto **VOICE CTRL**, per almeno 2 secondi per attivare il modo di riconoscimento vocale.

Dopo aver attivato il modo di riconoscimento vocale e una volta visualizzato "SPEAK", è possibile effettuare una chiamata, riprodurre un brano e così via, attraverso l'unità immettendo comandi di controllo vocale*.

* Per informazioni su altri comandi vocali, fare riferimento al manuale dello Smartphone.

Note

- È possibile eseguire questa operazione solo se il telefono Smartphone collegato dispone della funzione di riconoscimento vocale. Se il telefono Smartphone non dispone di questa funzione, "NO SUPPORT" verrà visualizzato per 2 secondi.
- Le prestazioni della funzione di riconoscimento vocale dipendono dalle caratteristiche dello smartphone e dalla posizione di installazione del microfono. Tenere presente questo aspetto durante l'installazione del microfono.
- Il funzionamento del riconoscimento vocale varia a seconda del telefono Smartphone in uso. Per informazioni dettagliate, vedere il Manuale d'uso del telefono Smartphone.
- Se la persona che si sta chiamando non viene trovata, "NO CALL" verrà visualizzato per 2 secondi.
- Durante l'utilizzo di questa funzione, rispettare tutte le normative locali relative al traffico.

Funzione chiamata in attesa

Se durante una telefonata viene ricevuta una seconda chiamata, è possibile mettere in attesa temporaneamente il primo interlocutore mentre si risponde alla seconda chiamata. Una volta terminata la seconda chiamata, è possibile tornare alla chiamata precedente.

Se durante una telefonata (chiamata1) viene ricevuta una seconda chiamata, sulla schermata delle chiamate viene visualizzato il chiamante della telefonata in entrata (chiamata2) invece del chiamante della telefonata attuale. Premere 2 per attivare il modo chiamata in attesa.

In questo caso, la chiamata1 viene messa in attesa mentre si riceve la chiamata2.

Note

- Nel modo di chiamata in attesa, premere **1 o 2** per passare dalla chiamata attuale alla persona in attesa e viceversa.
- Nel modo di chiamata in attesa, tenere premuto **1 o 2** per almeno 2 secondi per riagganciare la chiamata1 o la chiamata2 e rispondere automaticamente all'altra chiamata. (L'azione varia in base al dispositivo abbinato.)
- Nel modo di chiamata in attesa, è possibile premere **VIEW** per cambiare la visualizzazione dal numero in attesa (1 o 2) al nome del chiamante e viceversa.

Preselezionare un numero nel menu del telefono (Shortcut dial)

Assegnare i numeri che si chiamano più di frequente a numeri di preselezione per poterli richiamare rapidamente. È possibile assegnare fino a sei numeri di telefono usati di frequente ai numeri di preselezione.

Selezionare un numero che si desidera preselezionare dall'elenco del menu del telefono (PHONE BOOK, DIALLED ecc.). Tenere premuto per almeno 2 secondi uno dei tasti di preselezione (da 1 a 6) scegliendo quello su cui si desidera memorizzare il numero.

Il numero di telefono selezionato viene salvato nella memoria di preselezione.

Note

- Se sono stati registrati diversi numeri per il nome registrato nella rubrica, premere **Q/ENTER** dopo aver selezionato il nome. Ruotare il **selettore a rotazione** per scegliere il numero desiderato. Tenere premuto uno dei **tasti di preselezione (da 1 a 6)** per almeno 2 secondi. Il numero selezionato viene memorizzato come numero di preselezione.
- È possibile memorizzare fino a 30 numeri di telefono nella memoria di preselezione (6 numeri per ciascun telefono Smartphone nell'elenco dei dispositivi associati). Se un telefono Smartphone viene eliminato dall'elenco dei dispositivi associati, vengono eliminati anche i numeri di preselezione memorizzati relativi a questo telefono Smartphone, anche se viene eseguita nuovamente l'associazione.
- Se si memorizza un numero di telefono in un numero di preselezione su cui era già stato memorizzato in precedenza un altro numero, il numero precedente viene eliminato e sostituito dal numero nuovo.

Composizione del numero di preselezione

1 Premere uno dei tasti di preselezione (da 1 a 6) su cui è stato memorizzato un numero nel modo telefono.

Vengono visualizzate le informazioni (nome/numero) memorizzate nella stazione preselezionata.

2 Premere /ENTER o .

Il numero preselezionato memorizzato viene composto direttamente.

Regolazione del volume durante la ricezione di una chiamata

Durante una chiamata, è possibile regolare il volume.

Ruotare il selettore a rotazione per regolare il volume.

Nota

- *Potrebbe essere necessario aumentare il volume dal livello della sorgente di ascolto dell'audio normale. Tuttavia, l'aumento eccessivo del volume potrebbe portare a un ritorno del segnale. Tale ritorno del segnale è direttamente collegato al volume. Abbassare il volume al livello minimo accettabile per eliminarlo. Anche il posizionamento del microfono lontano dagli altoparlanti principali dell'auto (ad esempio, agganciato ad unaletta parasole) potrebbe ridurre il ritorno del segnale dovuto al volume alto.*

Disattivazione rapida dell'ingresso del microfono (Voice Mute)

Durante una chiamata, l'attivazione della funzione Voice Mute disattiverà immediatamente l'ingresso del microfono. La voce non sarà udita dal chiamante.

Durante una chiamata, premere /II per disattivare l'ingresso del microfono.

Premere nuovamente /II per riportare l'ingresso del microfono al livello di volume precedente.

Funzione di scambio delle chiamate

Questa funzione consente di avviare il trasferimento dell'audio tra il telefono Smartphone e gli altoparlanti nell'auto durante una chiamata.

Durante una chiamata, premere BAND o tenere premuto /II per almeno 2 secondi per scambiare l'audio della chiamata tra l'unità e il telefono Smartphone.

Nota

- *A seconda del telefono Smartphone, questa operazione potrebbe non essere disponibile.*

Funzione Audio BLUETOOTH

Utilizzando un telefono Smartphone o lettore musicale compatibile con Bluetooth, è possibile riprodurre e controllare la riproduzione di brani musicali in modalità wireless*.

* Per riprodurre l'audio, è necessario un telefono Smartphone o un lettore portatile che supporti A2DP (Advanced Audio Distribution Profile) e AVRCP (Audio/Video Remote Control Profile). Non tutte le funzioni sono disponibili con tutti i dispositivi.

Nota



- *Impostare BT IN su ON quando si desidera utilizzare la funzione Audio BLUETOOTH. Vedere "Impostazione della connessione BLUETOOTH (BT IN)" a pagina 28.*
- *Durante una chiamata, viene disattivato l'audio sulla sorgente audio BLUETOOTH.*
- *Se si usa la funzione vivavoce (ad esempio, per effettuare ricerche nella rubrica) mentre si utilizza la funzione audio BLUETOOTH, è possibile che la riproduzione Audio BLUETOOTH ne risenta.*

Richiamare il modo Audio BLUETOOTH

Premere /SOURCE per selezionare il modo BT AUDIO.

Selezione del brano desiderato

Premere  o  per selezionare il brano desiderato.

Tenendo premuto  o , il brano procederà rapidamente avanti/indietro in continuazione.

Nota

- *L'azione varia in base al dispositivo abbinato.*

Pausa

Premere /II.

La riproduzione si interrompe. Premere di nuovo per riprendere la riproduzione.

Selezione del gruppo desiderato

Premere  o  per selezionare il gruppo desiderato.

Nota

- *Questa funzione potrebbe non essere disponibile su tutti i dispositivi associati.*

Ricerca del brano desiderato

È possibile eseguire ricerche basate su nome dell'artista, nome dell'album e così via durante la riproduzione o la pausa.

1 Premere /ENTER per attivare il modo di ricerca.

2 Ruotare il selettore a rotazione per selezionare il Gruppo desiderato (Cartella), quindi premere /ENTER.

3 Ruotare il selettore a rotazione per selezionare l'album, la cartella desiderati e così via, all'interno del gruppo selezionato (Cartella), quindi premere /ENTER.

4 Se necessario, ripetere la fase 3 finché il brano desiderato non viene individuato.

Nota

- *Il modo di ricerca può variare in base al dispositivo abbinato.*
- *Al termine della ricerca, il modo di pausa può essere interrotto.*
- *A seconda del dispositivo abbinato, questa funzione potrebbe non essere disponibile.*

Memoria USB (opzionale)

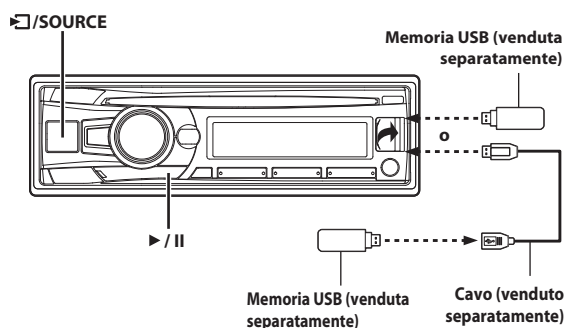

Riproduzione di file MP3/WMA/AAC dalla memoria USB (opzionale)

Collegando una memoria USB è possibile ricercare e riprodurre file in formato MP3/WMA/AAC.

- 1 Premere **SOURCE** per selezionare il modo USB AUDIO.
- 2 Per mettere in pausa la riproduzione, premere **▶/II**.
Premere di nuovo **▶/II** per riprendere la riproduzione.

Note

- Sull'unità, la riproduzione dei file contenuti nella memoria USB viene eseguita con gli stessi comandi e modi utilizzati per la riproduzione di CD contenenti MP3/WMA/AAC. Per ulteriori informazioni, vedere "CD/MP3/WMA/AAC" a pagina 13.
- Prima di scollegare la memoria USB, accertarsi di modificare la sorgente oppure mettere in pausa.
- Il tempo di riproduzione potrebbe non essere visualizzato correttamente se viene riprodotto un file VBR (Variable Bit Rate, velocità di trasmissione variabile).

Informazioni sui file MP3/WMA/AAC della memoria USB

Riproduzione di file MP3/WMA/AAC

I file MP3/WMA/AAC vengono preparati e quindi copiati in un dispositivo di memoria USB. Questa unità è in grado di riconoscere al massimo 255 cartelle e 255 file per cartella registrati nella memoria USB. La riproduzione non può essere eseguita se il dispositivo di memoria USB supera le limitazioni descritte sopra. Il tempo di riproduzione di un file non deve mai essere impostato su un tempo superiore ad 1 ora.

Dischi supportati

Il dispositivo è in grado di riprodurre i file archiviati nei dispositivi di memoria USB progettati per la connessione USB.

File system corrispondenti

Questo dispositivo supporta FAT 12/16/32 per il dispositivo di memoria USB.

iPod/iPhone (opzionale)

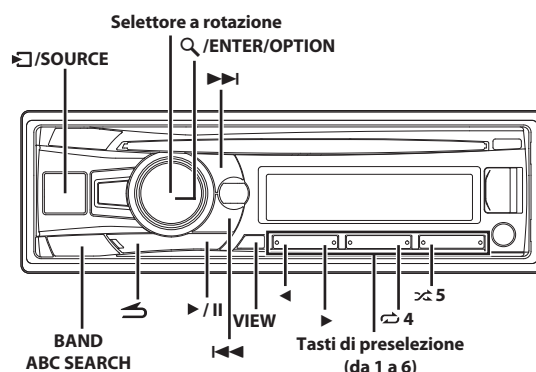

Collegamento di un iPod/iPhone

Questa unità può essere collegata a un iPod/iPhone utilizzando il cavo di interfaccia per iPod (incluso con l'iPod/iPhone). Se un iPod/iPhone è collegato a questa unità, è possibile scegliere di controllare l'iPod/iPhone utilizzando i suoi comandi o i comandi dell'unità principale. Per ulteriori informazioni, vedere "Impostazione del controllo dell'iPod" a pagina 35.

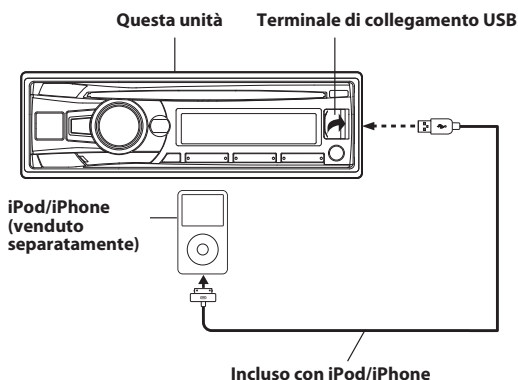

Note

- Durante il collegamento all'unità è possibile utilizzare anche le funzioni Internet e telefono dell'iPod touch o iPhone, ecc. Tuttavia, durante l'uso di queste funzioni la riproduzione corrente dei brani musicali viene arrestata o messa in pausa. In questa fase non utilizzare l'unità, onde evitare anomalie di funzionamento.
- Se si collega un iPhone all'unità, le modalità di utilizzo saranno analoghe a quelle dell'iPod. Se si utilizza l'iPhone come un telefono Smartphone vivavoce, l'unità deve essere dotata di funzione BLUETOOTH.
- Non lasciare l'iPod/iPhone in auto, poiché il suo meccanismo è sensibile a condizioni di umidità e temperature elevate e potrebbe danneggiarsi.

Modelli di iPod/iPhone utilizzabili con questa unità

- Dispositivi verificati relativi a Made for iPod. Il corretto funzionamento con versioni precedenti non può essere garantito.
iPod nano (7° generazione): versione 1.0.2
iPod touch (5° generazione): versione 6.1.3
iPod touch (4° generazione): versione 6.1.3
iPod nano (6° generazione): versione 1.2
iPod touch (3° generazione): versione 5.1.1

iPod nano (5° generazione): versione 1.0.2
 iPod classic (160 GB) (Late 2009): versione 2.0.4
 iPod touch (2° generazione): versione 4.2.1
 iPod nano (4° generazione): versione 1.0.4
 iPod classic (120 GB): versione 2.0.1
 iPod touch (1° generazione): versione 3.1.3
 iPod nano (3° generazione): versione 1.1.3
 iPod classic (80 GB, 160 GB): versione 1.1.2

- Dispositivi verificati relativi a Made for iPhone. Il corretto funzionamento con versioni precedenti non può essere garantito.
 iPhone 5: versione 6.1.3
 iPhone 4S: versione 6.1.3
 iPhone 4: versione 6.1.3
 iPhone 3GS: versione 6.1.3
 iPhone 3G: versione 4.2.1
 iPhone: versione 3.1.3
- Per informazioni dettagliate sull'identificazione del proprio modello di iPod, si consiglia di consultare la documentazione Apple "Identifying iPod models" all'indirizzo Web <http://support.apple.com/kb/HT1353>
- Questa unità non supporta la riproduzione video da iPod/iPhone, anche se si utilizza un cavo video compatibile.

Impostazione del controllo dell'iPod

Se è collegato un iPod/iPhone, è possibile controllarlo tramite i suoi comandi o dall'unità principale.

- 1 Tenere premuto  /ENTER/OPTION per almeno 2 secondi durante la sorgente iPod.**

È attivato il modo del menu delle opzioni per l'iPod.

- 2 Ruotare il selettore a rotazione per selezionare APP DIRECT, quindi premere  /ENTER.**

Il modo di controllo dell'iPod passa da iPod MODE a HU MODE.

HU (HEAD UNIT) MODE:

Per controllare l'iPod/iPhone tramite questa unità. Questo modo consente di utilizzare la riproduzione M.I.X. e ripetuta e la ricerca di brani musicali in un iPod/iPhone dall'unità principale.

Nota

- In HU MODE, se si utilizza un iPod/iPhone, la schermata dell'unità principale e le operazioni potrebbero non corrispondere con quelle dell'iPod/iPhone.





iPod MODE:

Funzionamento di iPod/iPhone utilizzando i controlli propri. Quando viene selezionato iPod MODE, non sarà possibile utilizzare alcune funzioni attraverso l'unità principale.





Nota

- Nel corso di HU MODE, è possibile passare direttamente a iPod MODE premendo **BAND**.
- Una volta modificato il modo di controllo, iPod/iPhone viene interrotto. Premere **▶/II** per continuare.

Riproduzione

- 1 Premere  /SOURCE per passare alla sorgente iPod.**
- 2 Premere  o  per selezionare il brano desiderato.**
Tenendo premuto  o , il brano corrente procederà rapidamente avanti/indietro.
- 3 Per mettere in pausa la riproduzione, premere **▶/II**.**
Premere di nuovo **▶/II** per riprendere la riproduzione.

Note

- Un brano in riproduzione sul dispositivo iPod/iPhone collegato a questa unità prosegue la sua riproduzione dalla posizione di interruzione, dopo aver scollegato il dispositivo.
- Se si ascolta un episodio di un podcast o di un audiolibro selezionato, è possibile cambiare episodio premendo  o .
- Ciascun episodio può contenere vari capitoli. Per cambiare capitolo, premere  o .

Ricerca di un brano

Un iPod/iPhone può contenere centinaia di brani. Utilizzare uno dei modi di ricerca elencati di seguito, il più efficace per la ricerca del brano desiderato.

Ogni categoria musicale presenta la sua gerarchia. Utilizzare il modo Ricerca Playlist/Artista/Album/Brano/Podcast/Genere/Compositore/Audiobook/Elenco Genius Mix per circoscrivere le ricerche in base alla tabella riportata di seguito.

Gerarchia 1	Gerarchia 2	Gerarchia 3	Gerarchia 4
Playlist (PLAYLIST)	Brano	—	—
Artista (ARTIST)*	Album*	Brano	—
Album (ALBUM)*	Brano	—	—
Brano (SONG)	—	—	—
Podcast (PODCAST)	Episodio	—	—
Genere (GENRE)*	Artista*	Album*	Brano
Compositore (COMPOSER)*	Album*	Brano	—
Audiobook (AUDIOBOOK)	—	—	—
Elenco Genius Mix (Genius Mix List)	—	—	—

Esempio:

Ricerca per artista

L'esempio seguente spiega come eseguire una ricerca per ARTIST. Per la stessa operazione è possibile utilizzare un altro modo Ricerca, con una gerarchia differente.

- 1 Premere  /ENTER per attivare il modo Selezione ricerca.**

- 2 Ruotare il selettore a rotazione per selezionare il modo Ricerca ARTIST, quindi premere  /ENTER.**

SHUFFLEALL*1 ↔ PLAYLIST ↔ ARTIST ↔ ALBUM ↔ SONG ↔
 PODCAST ↔ GENRE ↔ COMPOSER ↔ AUDIOBOOK ↔
 GENIUS MIX*2/*3 ↔ SHUFFLEALL

*1 Vedere "Riproduzione casuale (M.I.X.)" a pagina 37.

*2 In base all'iPod/iPhone connesso, la funzione Genius Mix potrebbe non essere supportata.

*3 Quando all'unità viene connesso un iPod/iPhone con elenco Genius Mix creato da iTunes, è possibile utilizzare il modo di ricerca GENIUS MIX per ricercare un elenco Genius Mix.

Nota

- La visualizzazione dell'elenco del modo di ricerca varia a seconda dell'impostazione di iPod LIST. Per ulteriori informazioni, vedere "Impostazione del modo di ricerca iPod/iPhone" a pagina 26.

3 Ruotare il selettore a rotazione per selezionare l'Artista desiderato, quindi premere **Q/ENTER**.

4 Ruotare il selettore a rotazione per selezionare l'Album desiderato, quindi premere **Q/ENTER**.

5 Ruotare il selettore a rotazione per selezionare il Brano desiderato, quindi premere **Q/ENTER**.

Note

- Questa funzione non è disponibile se è selezionato iPod MODE in "Impostazione del controllo dell'iPod" (vedere "Impostazione del controllo dell'iPod" a pagina 35). Quindi viene visualizzato "iPod CONTROL".
- Tenere premuto **Q/ENTER** per almeno 2 secondi in ciascuna gerarchia (eccetto la gerarchia SONG, AUDIOBOOK e l'elenco GENIUS MIX) per riprodurre tutti i brani della gerarchia selezionata.
- La riproduzione [ALL] si applica solo alle categorie contrassegnate con [®], tenere premuto **Q/ENTER** per almeno 2 secondi per riprodurre tutti i brani nell'iPod/iPhone o nel modo Ricerca selezionato.
- Se non viene eseguita alcuna operazione per 60 secondi, il modo di ricerca viene annullato.
- Nel modo Ricerca, premere **↵** per tornare al modo precedente.
- Se la ricerca viene effettuata durante la riproduzione M.I.X., il modo di riproduzione M.I.X. sarà annullato.
- Quando la ricerca viene effettuata durante lo scaricamento del brano sull'iPhone, viene visualizzato il messaggio "UPDATING" per alcuni secondi e il modo Ricerca viene annullato.
- Se la playlist selezionata non contiene brani, viene visualizzata l'indicazione "NO SONG" nel modo Ricerca PLAYLIST.
- Se l'iPod/iPhone nel modo Ricerca PODCAST non contiene dati podcast, viene visualizzata l'indicazione "NO PODCAST".
- Se nell'iPod/iPhone nel modo Ricerca AUDIOBOOK non contiene dati audiobook, viene visualizzata l'indicazione "NO AUDIOBOOK".
- Se l'elenco genius mix nel modo di ricerca GENIUS MIX non contiene dati, viene visualizzata l'indicazione "NO GENIUS".
- Se nel modo di ricerca Playlist viene selezionato il "nome iPod" memorizzato sull'iPod/iPhone e quindi viene premuto **Q/ENTER**, è possibile eseguire la ricerca di tutti i brani presenti sull'iPod/iPhone. Inoltre, è possibile tenere premuto **Q/ENTER** per almeno 2 secondi per riprodurre tutti i brani dell'iPod/iPhone.
- La ricerca Podcast non è supportata su alcuni modelli di iPod/iPhone.
- Premere uno dei tasti di preselezione (da 1 a 6) nel corso di una ricerca per saltare una percentuale calcolata di brani. Per ulteriori informazioni, vedere "Funzione di ricerca diretta" a pagina 36.
- Nel modo Ricerca, è possibile eseguire ricerche rapide con la funzione di ricerca alfabetica per trovare l'artista o brano desiderato ecc. Per ulteriori informazioni, vedere "Funzione di ricerca alfabetica" a pagina 36.

Funzione di ricerca diretta

La funzione di ricerca diretta dell'unità consente di ricercare album, brani e così via in modo più efficace. È possibile individuare facilmente qualsiasi brano nel modo PLAYLIST/ARTIST/ALBUM/SONG/PODCAST/GENRE/COMPOSER/AUDIOBOOK.

Nel modo Ricerca, premere uno dei tasti di preselezione (da 1 a 6) per saltare rapidamente una percentuale indicata del contenuto dei brani.

Esempio di ricerca per brano:

Se il dispositivo iPod/iPhone contiene 100 brani, essi vengono divisi in 6 gruppi utilizzando le percentuali indicate di seguito. Questi gruppi sono assegnati ai tasti di preselezione (da 1 a 6).

Esempio 1:

Si supponga che il brano desiderato si trovi circa a metà (50%) della libreria: premere il tasto 4 per passare al 50° brano e ruotare il selettore a rotazione per individuare il brano desiderato.

Esempio 2:

Si supponga che il brano desiderato si trovi circa alla fine (83%) della libreria: premere il tasto 6 per passare all'83° brano e ruotare il selettore a rotazione per individuare il brano desiderato.

	Tutti i 100 brani (100%)					
	0%	17%	33%	50%	67%	83%
Tasti di preselezione	1	2	3	4	5	6
Brani	1° brano	17° brano	33° brano	50° brano	67° brano	83° brano

Note

- Questa funzione non è attiva durante il modo Ricerca alfabetica.
- Questa funzione è anche applicabile alla ricerca CD/MP3/WMA/AAC.

Selezione di Playlist/Artista/Album/Genere/Compositore/Episodio

Cambiare playlist/artista/album/genere/compositore/episodio è molto semplice.

Ad esempio, se si ascolta un brano di un album selezionato, l'album può essere cambiato.

Premere ◀ o ▶ per selezionare il playlist/artista/album/genere/compositore/Episodio desiderato.

Note

- Se per selezionare il brano è stato utilizzato il modo Ricerca brano, la funzione non è attiva.
- Se durante una ricerca per artista è stato selezionato un album, è possibile cercare altri album dello stesso artista.
- La funzione non è attiva durante la riproduzione casuale (M.I.X.).

Funzione di ricerca alfabetica

Consente di trovare rapidamente un artista, un album ecc. tramite la prima lettera del titolo o del nome.

1 Nel modo Ricerca, premere **BAND/ABC SEARCH** per attivare la funzione di ricerca alfabetica.

2 Ruotare il selettore a rotazione per selezionare la prima lettera desiderata (ad esempio, selezionare "M"), quindi premere **Q/ENTER**.

Viene trovato un elenco che inizia con la lettera selezionata.

3 Ruotare il selettore a rotazione per selezionare la voce desiderata (che inizia con la lettera "M"), quindi premere **Q/ENTER**.

La voce viene selezionata.

Note

- La funzione di ricerca alfabetica è utilizzabile solo per le lettere dell'alfabeto inglese.
- Nel modo di ricerca alfabetica, premere **↵** per ritornare al modo precedente.

- Nel caso in cui, per la ricerca di un brano, venga utilizzato il modo di ricerca **PLAYLIST**, la funzione di ricerca alfabetica è inattiva nella gerarchia di ricerca del brano.
- Questa funzione non è disponibile se viene selezionato **GENIUS MIX**.

Ricerca per posizione in memoria

Durante la riproduzione iPod/iPhone, è possibile ritornare rapidamente all'ultimo livello gerarchico selezionato nel modo Ricerca.

Premere .

Viene visualizzato l'ultimo livello gerarchico selezionato nel modo Ricerca.

Nota

- Questa funzione non è disponibile se è selezionato iPod **MODE** in "Impostazione del controllo dell'iPod" (vedere "Impostazione del controllo dell'iPod" a pagina 35).

Riproduzione casuale (M.I.X.)

La funzione di riproduzione casuale del dispositivo iPod/iPhone è visualizzata come  sulla presente unità.

Riproduzione casuale per album:

I brani di ciascun album sono riprodotti nell'ordine in cui sono stati registrati. Al termine dei brani dell'album, viene selezionato in modo casuale l'album successivo. Questa procedura prosegue fino a quando sono stati riprodotti tutti gli album.

Riproduzione casuale per brano:

La riproduzione casuale consente di riprodurre in modo casuale i brani all'interno di una categoria selezionata (playlist, album e così via). I brani all'interno della categoria vengono riprodotti una sola volta, fino a quando sono stati riprodotti tutti i brani.

1 Premere **5** .

I brani vengono riprodotti in ordine casuale.
MIX ALBUM*1 → MIX SONG*2 → MIX OFF → MIX ALBUM

*1 Riproduzione casuale per album.

*2 Riproduzione casuale per brano.

2 Per annullare la riproduzione M.I.X., selezionare (MIX OFF) con la procedura descritta.

Nota

- Se viene selezionato un brano nel modo Ricerca album prima di selezionare la riproduzione M.I.X., i brani non vengono riprodotti in ordine casuale anche se viene selezionato Riproduzione casuale album.

Riproduzione casuale ALL:

La funzione di riproduzione casuale ALL consente di riprodurre tutti i brani sul dispositivo iPod/iPhone in ordine casuale. Tutti i brani vengono riprodotti una sola volta, fino a quando sono stati riprodotti tutti i brani.

1 Premere /ENTER per attivare il modo di selezione della ricerca.

2 Ruotare il selettore a rotazione per selezionare SHUFFLEALL, quindi premere /ENTER.

Per annullare la riproduzione M.I.X., premere **5**  per selezionare OFF.

Note

- Se si seleziona la riproduzione casuale ALL, i brani selezionati riprodotti nel modo Ricerca vengono annullati.

- Questa funzione non è disponibile se è selezionato iPod **MODE** in "Impostazione del controllo dell'iPod" (vedere "Impostazione del controllo dell'iPod" a pagina 35).

Riproduzione ripetuta

Per il dispositivo iPod/iPhone è disponibile soltanto la modalità di ripetizione singola.

Ripetizione singola:

Un singolo brano viene riprodotto ripetutamente.

1 Premere 4.

Il brano viene riprodotto ripetutamente.
REPEAT ONE* → REPEAT OFF → REPEAT ONE

* Ripetizione singola.

2 Per annullare la riproduzione ripetuta, selezionare (REPEAT OFF) con la procedura descritta.

Nota

- A seconda dell'iPod collegato, lo scorrimento dei brani potrebbe non essere disponibile durante la riproduzione ripetuta.

Visualizzazione di testo

È possibile visualizzare le informazioni dei tag per un brano sul dispositivo iPod/iPhone.

Premere **VIEW**.

Ad ogni pressione il display cambia.

Nota

- Quando **TEXTSCROLL** è impostato su **MANUAL**, tenere premuto **VIEW** per almeno 2 secondi; sarà quindi possibile scorrere singolarmente i testi correnti.

N. BRANO/TEMPO TRASCORSO →
NOME ARTISTA*1/TITOLO BRANO*1 →
NOME ALBUM*1/TITOLO BRANO*1 → N. BRANO/OROLOGIO →
ANALIZZATORE DI SPETTRO*2 → N. BRANO/TEMPO TRASCORSO

*1 Informazioni dei tag

Se i tag non sono disponibili, vengono visualizzate le indicazioni "ARTIST"/"ALBUM"/"SONG".

*2 Visualizza vari modelli in base all'impostazione. Per ulteriori informazioni, vedere "Impostazione dell'Analizzatore di spettro" a pagina 25.

Note

- Il numero massimo di caratteri per l'unità principale è 70 (70 byte).
- Alcuni caratteri potrebbero non essere visualizzati correttamente.

Informazioni

In caso di difficoltà

In caso di problemi, spegnere e riaccendere l'unità. Se l'unità continua a funzionare in modo anomalo, verificare le voci del seguente elenco di controllo. Questa guida aiuta a individuare eventuali problemi dipendenti dall'unità. Altrimenti, assicurarsi che il resto del sistema sia collegato correttamente o consultare un rivenditore autorizzato Alpine.

Base

L'unità non funziona o non c'è alcuna visualizzazione.

- L'avviamento del veicolo è disinserito.
 - Se collegata secondo le istruzioni, l'unità non funziona se l'avviamento del veicolo è disinserito.
- Collegamenti non corretti dei cavi di alimentazione (Rosso) e della batteria (Giallo).
 - Controllare i collegamenti dei cavi di alimentazione e della batteria.
- Fusibile saltato.
 - Controllare il fusibile dell'unità; se occorre, sostituirlo con un altro di valore adatto.
- Problema di funzionamento del microcomputer interno a causa di interferenze, e così via.
 - Premere l'interruttore **RESET** con una penna a sfera o un altro oggetto appuntito.

Radio

Impossibile ricevere le stazioni.

- Assenza di antenna o collegamenti aperti dei cavi.
 - Verificare che l'antenna sia collegata correttamente. Se occorre, sostituire l'antenna o il cavo.

Impossibile sintonizzare le stazioni nel modo Ricerca.

- La zona presenta un segnale debole.
 - Assicurarsi che il sintonizzatore sia regolato nel modo DX.
- Se ci si trova in un'area di segnale primario, è possibile che l'antenna non sia messa a terra e collegata correttamente.
 - Controllare i collegamenti dell'antenna; assicurarsi che l'antenna abbia una messa a terra adeguata nella sua posizione di installazione.
- È possibile che la lunghezza dell'antenna non sia adeguata.
 - Assicurarsi che l'antenna sia completamente estesa; se rotta, sostituire l'antenna con una nuova.

La trasmissione è rumorosa.

- La lunghezza dell'antenna non è adeguata.
 - Estendere completamente l'antenna; sostituirla se è rotta.
- L'antenna non ha un'adeguata messa a terra.
 - Assicurarsi che l'antenna abbia una messa a terra adeguata nella sua posizione di installazione.

CD

Letture CD non funzionante.

- È stato superato l'intervallo di temperatura +50°C di funzionamento del CD.
 - Attendere che l'interno del veicolo (o del bagagliaio) si raffreddi.

Il suono di riproduzione del CD risulta tremolante.

- Condensa di umidità nel modulo del CD.
 - Attendere che la condensa di umidità evapori (circa 1 ora).

Impossibile inserire il CD.

- Nel lettore CD è già presente un CD.
 - Estrarre il CD.
- Il CD viene inserito in modo non corretto.
 - Verificare che il CD sia inserito secondo le istruzioni della sezione sul funzionamento del lettore CD.

Impossibile far procedere rapidamente in avanti o indietro il CD.

- Il CD è stato danneggiato.
 - Estrarre il CD e gettarlo; l'uso nell'unità di un CD danneggiato può determinare danni al meccanismo.

Salti del suono nella riproduzione dei CD dovuti a vibrazioni.

- L'unità non è stata installata correttamente.
 - Installare di nuovo e in modo saldo l'unità.
- Il disco è molto sporco.
 - Pulire il disco.
- Il disco è graffiato.
 - Cambiare il disco.
- La lente di rilevamento è sporca.
 - Non utilizzare dischi di pulizia per lenti disponibili in commercio. Rivolgersi al rivenditore Alpine di zona.

Salti del suono nella riproduzione dei CD in assenza di vibrazioni.

- Il disco è sporco o graffiato.
 - Pulire il disco; i dischi danneggiati devono essere sostituiti.

Visualizzazioni di errore (solo lettore CD incorporato).

- Errore meccanico
 - Premere . Dopo la scomparsa dell'indicazione di errore, inserire di nuovo il disco. Se il problema persiste anche dopo avere tentato la soluzione proposta, rivolgersi al rivenditore Alpine di zona.

Non è possibile riprodurre CD-R/CD-RW.

- Il CD non è stato finalizzato.
 - Eseguire la finalizzazione e tentare nuovamente la riproduzione.

MP3/WMA/AAC

Impossibile riprodurre file MP3, WMA o AAC.

- Si è verificato un errore di scrittura. Il formato del MP3/WMA/AAC non è compatibile.
 - Assicurarsi che la masterizzazione dei file MP3/WMA/AAC sia stata eseguita in un formato supportato. Vedere "Informazioni su MP3/WMA/AAC" a pagina 15, quindi rieseguire la scrittura nel formato supportato da questo dispositivo.

Audio

Gli altoparlanti non emettono alcun suono.

- L'unità non emette alcun segnale di uscita dall'amplificatore interno.
 - POWER IC è impostato su "ON", vedere "Collegamento a un amplificatore esterno (POWER IC)" a pagina 19.

iPod

I brani su un iPod non vengono riprodotti e non viene emesso audio.

- Il dispositivo iPod non è stato riconosciuto.
 - Eseguire un reset dell'unità e dell'iPod. Vedere "Avvio iniziale del sistema" a pagina 10. Per eseguire il reset del dispositivo iPod, consultare il relativo manuale d'uso dell'iPod.

Indicazioni per il lettore CD

NO DISC

- Nessun CD inserito.
 - Inserire un CD.
- Anche se il disco è inserito, viene visualizzato “NO DISC” e l’unità non inizia la riproduzione né espelle il disco.
 - Rimuovere il disco eseguendo le operazioni seguenti:
Premere di nuovo il tasto ▲ per almeno 2 secondi.
Se non è ancora possibile estrarre il disco, consultare il rivenditore Alpine.

ERROR

- Errore del meccanismo.
 - 1 **Premere il tasto ▲ per estrarre il CD.**
Se non è possibile estrarre il CD, consultare il rivenditore Alpine.
 - 2 **Se l’indicazione di errore non scompare dopo l’estrazione, premere di nuovo il tasto ▲.**
Se l’indicazione di errore non scompare dopo aver premuto alcune volte il tasto ▲, rivolgersi al rivenditore Alpine.
- Quando viene visualizzato “ERROR”:
Se è impossibile espellere il disco premendo ▲, premere l’interruttore **RESET** (vedere “Avvio iniziale del sistema” a pagina 10) e premere di nuovo ▲.
Se risulta ancora impossibile estrarre il disco, rivolgersi al rivenditore Alpine.

PROTECT

- È stato riprodotto un file WMA protetto da copia.
 - È possibile riprodurre solo file non protetti da copia.

UNSUPPORTED

- È in uso una frequenza di campionamento/velocità di trasmissione non supportata dall’unità.
 - Utilizzare una frequenza di campionamento/velocità di trasmissione supportata dall’unità.

Indicazioni per la memoria USB

ERROR

- Errore di comunicazione o altro
 - Per risolvere il problema, cambiare sorgente, portare la chiave di accensione in posizione di disattivazione/attivazione, oppure spegnere/riaccendere l’unità.

ERROR-01

- Errore di comunicazione o di avvio, ecc.
 - Per risolvere il problema, cambiare sorgente, portare la chiave di accensione in posizione di disattivazione/attivazione, oppure spegnere/riaccendere l’unità.

ERROR-04

- Nel dispositivo con memoria Flash USB è presente una corrente anomala.
 - Per risolvere il problema, portare la chiave di accensione in posizione di disattivazione/attivazione, oppure spegnere/riaccendere l’unità.

NO USB DEVICE

- Non è collegata una memoria USB.
 - Assicurarsi che il dispositivo di memoria USB sia correttamente connesso.

NO FILE

- Nella memoria USB non è registrato alcun brano (file).
 - Collegare il dispositivo di memoria USB una volta registrati i brani (file).

UNSUPPORTED

- È in uso una frequenza di campionamento/velocità di trasmissione non supportata dall’unità.
 - Utilizzare una frequenza di campionamento/velocità di trasmissione supportata dall’unità.

PROTECT

- È stato riprodotto un file WMA protetto da copia.
 - È possibile riprodurre solo file non protetti da copia.

NO SUPPORT

- Sono utilizzate informazioni di testo che non vengono riconosciute dall’unità.
 - Utilizzare informazioni di testo supportate dall’unità.

DEVICE ERROR

- È stato connesso un dispositivo USB non supportato.
 - Cambiare l’altra memoria USB.

Indicazioni per il modo iPod

NO SONG

- Non vi sono brani nel dispositivo iPod/iPhone.
 - Scaricare i brani nell’iPod/iPhone.

ERROR-01

- Errore di comunicazione o di avvio, ecc.
 - Per risolvere il problema, cambiare sorgente, spegnere/riaccendere l’unità, oppure portare la chiave di accensione in posizione di disattivazione/attivazione.

ERROR-02

- La versione di iPod/iPhone è troppo bassa.
 - Aggiornare la versione di iPod/iPhone.
-

ERROR-03

- Il dispositivo iPod/iPhone non è verificato.
 - Per risolvere il problema, resettare l'iPod/iPhone.
-

ERROR-04

- Nell'iPod/iPhone è presente una corrente anomala.
 - Per risolvere il problema, ricollegare l'iPod/iPhone, portare la chiave di accensione in posizione di disattivazione/attivazione, oppure spegnere/riaccendere l'unità.
-

NO USB DEVICE

- L'iPod/iPhone non è connesso.
 - Assicurarsi che l'iPod/iPhone sia correttamente connesso e che il cavo non sia eccessivamente piegato.
-

UPDATING

- Il modo Ricerca è attivato durante lo scaricamento del brano.
 - Non è richiesta alcuna operazione.
-

Modo BLUETOOTH

NO UNIT

- Il dispositivo BLUETOOTH non è collegato.
 - Collegare il dispositivo BLUETOOTH.
-

Caratteristiche tecniche

SEZIONE SINTONIZZATORE FM

Campo di sintonizzazione	87,5 ~ 108,0 MHz
Sensibilità utilizzabile mono	0,7 μ V
Selettività canali alternativi	80 dB
Rapporto segnale/rumore	65 dB
Separazione stereo	35 dB
Rapporto di acquisizione	2,0 dB

SEZIONE SINTONIZZATORE MW

Campo di sintonizzazione	531 ~ 1.602 kHz
Sensibilità (standard IEC)	25,1 μ V/28 dB

SEZIONE SINTONIZZATORE LW

Campo di sintonizzazione	153 ~ 281 kHz
Sensibilità (standard IEC)	31,6 μ V/30 dB

SEZIONE LETTORE CD

Risposta in frequenza	5 ~ 20.000 Hz (\pm 1 dB)
Wow & Flutter (% WRMS)	Al di sotto dei limiti misurabili
Distorsione armonica totale	0,008% (a 1 kHz)
Gamma dinamica	95 dB (a 1 kHz)
Rapporto segnale/rumore	105 dB
Separazione tra canali	85 dB (a 1 kHz)

SEZIONE USB

Requisiti USB	USB 1.1/2.0
Consumo di energia massimo	Capacità di carica dello Smartphone
Classe USB	Memorizzazione di massa
File system	FAT 12/16/32
Codifica MP3	MPEG AUDIO Layer-3
Codifica WMA	Windows Media™ Audio
Codifica AAC	File “.m4a” di formato AAC-LC

SEZIONE ACQUISIZIONE

Lunghezza d'onda	795 nm
Potenza laser	CLASS I

SEZIONE BLUETOOTH

Caratteristiche tecniche BLUETOOTH	Bluetooth v2.1 + EDR
Uscita potenza	+4 dBm max. (classe di potenza 2)
Profilo	HFP (Hands-Free Profile, profilo vivavoce) HSP (Head Set Profile, profilo auricolare) A2DP (Advanced Audio Distribution Profile) AVRCP (Audio/Video Remote Control Profile)

GENERALI

Alimentazione	14,4 V CC (11 ~ 16 V consentita)
Uscita potenza massima	50 W \times 4
Tensione massima di uscita preamplificazione	2 V/10 k ohms
Bassi	\pm 9,1 dB a 100 Hz
Acuti	\pm 9,1 dB a 10 kHz
Peso	1,37 kg

DIMENSIONI DEL TELAIO

Larghezza	178 mm
Altezza	50 mm
Profondità	161,5 mm

DIMENSIONI DELLA PARTE ANTERIORE

Larghezza	170 mm
Altezza	45 mm
Profondità	24 mm

Nota

- A causa di continui miglioramenti del prodotto, le caratteristiche tecniche e il design sono soggetti a variazioni senza preavviso.

ATTENZIONE



(Parte inferiore del lettore)

Installazione e collegamenti

Per un utilizzo corretto, prima di installare o collegare l'unità, leggere attentamente quanto segue e vedere "Istruzioni per l'uso" a pagina 6.

AVVERTIMENTO

ESEGUIRE CORRETTAMENTE I COLLEGAMENTI.

Altrimenti ne potrebbero derivare incendi o danni al prodotto.

UTILIZZARE SOLO IN VEICOLI CON TERRA NEGATIVA A 12 VOLT.

(se non si è sicuri, controllare con il proprio rivenditore.)

Diversamente si potrebbero causare incendi o altri danni.

PRIMA DI ESEGUIRE I COLLEGAMENTI, SCOLLEGARE IL CAVO DEL TERMINALE NEGATIVO DELLA BATTERIA.

Altrimenti potrebbero derivare scosse elettriche o altre lesioni dovute a cortocircuiti.

NON UTILIZZARE I CAVI PER EFFETTUARE ALTRI COLLEGAMENTI.

Non eliminare mai le parti isolanti dei cavi per alimentare altri apparecchi. Diversamente la capacità di trasporto di corrente del cavo in questione viene superata causando incendi o scosse elettriche.

NELL'EFFETTUARE I FORI, NON DANNEGGIARE I TUBI O I CAVI.

Nell'effettuare i fori nel telaio per l'installazione, fare attenzione a non entrare in contatto, danneggiare o ostruire i tubi, i condotti della benzina, i serbatoi o i cavi elettrici. La non osservanza di queste precauzioni potrebbe causare incendi.

PER ESEGUIRE I COLLEGAMENTI DI TERRA, NON UTILIZZARE BULLONI O DADI DEI SISTEMI DI FRENATA O DI STERZO.

Non utilizzare MAI bulloni o dadi dei sistemi di frenata e di sterzo (o di qualsiasi altro sistema di sicurezza), o dei serbatoi per eseguire l'installazione o per i collegamenti di terra. L'utilizzo di queste parti potrebbe inibire il controllo del veicolo e causare incendi o altro.

TENERE LE PARTI PICCOLE QUALI LE BATTERIE FUORI DALLA PORTATA DEI BAMBINI.

Se ingeriti potrebbero causare gravi danni. In caso di ingerimento, consultare immediatamente un medico.

NON INSTALLARE IN LUOGHI CHE POTREBBERO INTERFERIRE CON LE OPERAZIONI DI GUIDA QUALI LO STERZO O LA LEVA DEL CAMBIO.

Diversamente si potrebbe ostruire la visuale della strada o interferire con i movimenti del conducente e causare gravi incidenti.

ATTENZIONE

I COLLEGAMENTI E L'INSTALLAZIONE DEVONO ESSERE EFFETTUATI DA PERSONALE QUALIFICATO.

I collegamenti e l'installazione dell'apparecchio richiedono conoscenze tecniche ed esperienza particolari. Per ragioni di sicurezza, contattare sempre il rivenditore presso il quale è stato acquistato il prodotto per eseguire l'installazione.

UTILIZZARE LE PARTI ACCESSORIE SPECIFICATE E INSTALLARLE IN MODO CORRETTO.

Assicurarsi di utilizzare solo parti accessorie specificate. L'utilizzo di altri componenti potrebbe danneggiare l'apparecchio all'interno o determinare in un'installazione non corretta. I componenti potrebbero non rimanere collegati in modo saldo e provocare problemi di funzionamento o pericoli.

SISTEMARE I CAVI IN MODO CHE NON VENGANO PIEGATI O COMPRESSI DA PARTI METALLICHE TAGLIENTI.

Per evitare che vengano danneggiati o piegati, sistemare i cavi e i fili lontano da parti mobili (quali le guide dei sedili) o da parti taglienti o aguzze. Se i cavi vengono fatti passare attraverso un foro metallico, utilizzare un anello di gomma per evitare che l'isolante dei cavi venga tagliato dal bordo metallico del foro.

NON INSTALLARE IN LUOGHI ECCESSIVAMENTE UMIDI O POLVEROSI.

Evitare di installare l'apparecchio in luoghi eccessivamente umidi o polverosi. La presenza di umidità o polvere all'interno del prodotto potrebbe causare problemi di funzionamento.

PRECAUZIONI

- Assicurarsi di scollegare il cavo dal polo negativo (-) della batteria prima di installare l'unità CDE-185BT. In tal modo, si ridurrà il rischio di danni all'unità in caso di cortocircuito.
- Assicurarsi di collegare i cavi differenziati in base al colore secondo lo schema. Collegamenti errati potrebbero causare problemi di funzionamento dell'unità o danneggiare il sistema elettrico dell'automobile.
- Quando si effettuano i collegamenti al sistema elettrico dell'automobile, tenere conto dei componenti installati in fabbrica (ad esempio, computer di bordo). Non utilizzare questi cavi per fornire alimentazione all'apparecchio. Collegando l'unità CDE-185BT alla scatola dei fusibili, assicurarsi che il fusibile da collegare al circuito del CDE-185BT abbia il corretto amperaggio. Diversamente, l'unità e l'automobile potrebbero subire dei danni. Se non si è certi dell'amperaggio, contattare un rivenditore Alpine.
- Il CDE-185BT usa connettori di tipo RCA femmina per il collegamento ad altre unità (ad esempio, amplificatori) dotati di connettori RCA. Può essere necessario un adattatore per il collegamento ad altri apparecchi. In questo caso, richiedere l'assistenza al proprio rivenditore autorizzato Alpine.
- Assicurarsi di collegare i fili negativi degli altoparlanti (-) al rispettivo terminale (-). Non collegare mai i cavi destro e sinistro degli altoparlanti tra loro o al telaio dell'automobile.

IMPORTANTE

Annotare il numero di serie dell'unità nell'apposito spazio qui di seguito e conservarlo per uso futuro. Il numero di serie o il numero di serie inciso si trova nella parte inferiore dell'unità.

NUMERO DI SERIE: []
DATA DI INSTALLAZIONE: []
TECNICO MONTATORE: []
LUOGO DI ACQUISTO: []

Installazione

Per evitare la penetrazione di disturbi esterni nel sistema audio.

- Collocare l'unità e disporre i cavi ad almeno 10 cm di distanza dai fili dell'auto.
- Tenere i cavi elettrici della batteria il più lontano possibile dagli altri cavi.
- Collegare il cavo di massa saldamente a un punto metallico nudo (eliminare vernice, sporco e grasso, se necessario) del telaio dell'auto.
- Se si aggiunge un dispositivo antidisturbi opzionale, collegarlo il più lontano possibile dall'unità. Presso i rivenditori Alpine sono disponibili vari dispositivi antidisturbi, rivolgersi al proprio rivenditore per ulteriori informazioni.
- Il rivenditore Alpine conosce i rimedi migliori per la prevenzione dei disturbi, quindi rivolgersi al proprio rivenditore per ulteriori informazioni.

ATTENZIONE

Quando si installa questa unità nell'auto, non rimuovere il pannello anteriore estraibile.

Se il pannello anteriore estraibile viene rimosso durante l'installazione, è possibile che venga esercitata una pressione eccessiva che potrebbe distorcere la piastra metallica che lo mantiene in sede.

L'unità principale deve essere montata entro 35° rispetto al piano orizzontale, dalla parte posteriore a quella anteriore.

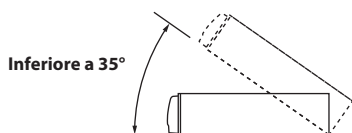

- 1 Rimuovere la copertura di montaggio dall'unità principale (vedere "Rimozione" a pagina 43). Inserire la copertura di montaggio nel cruscotto e fissarla con le maniglie metalliche.

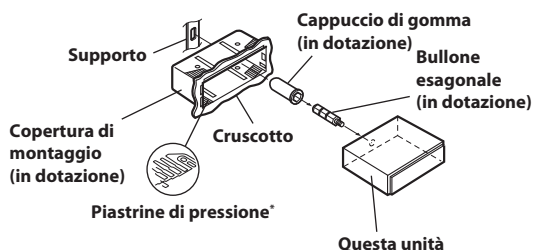

* Se la copertura di montaggio sembra allentata nel cruscotto, piegare leggermente le piastrine di pressione per risolvere il problema.

- 2 Se il veicolo è dotato di staffa, montare il bullone esagonale lungo sul pannello posteriore del CDE-185BT e applicare il cappuccio di gomma sul bullone esagonale. Se il veicolo non è dotato del supporto di montaggio, rinforzare l'unità principale con la banda di montaggio in metallo (non in dotazione). Collegare tutti i cavi del CDE-185BT secondo le istruzioni dettagliate riportate nella sezione COLLEGAMENTI.

Banda di montaggio in metallo

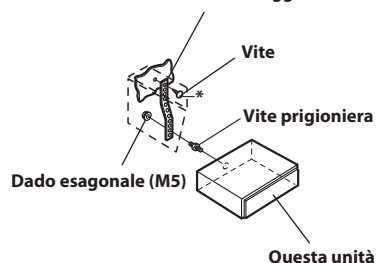

* Per la vite*, procurarsi una vite adatta all'ubicazione di installazione nel telaio.

- 3 Inserire l'unità CDE-185BT nel cruscotto finché non scatta in posizione. In tal modo, si garantisce che l'unità sia correttamente bloccata e non fuoriesca accidentalmente dal cruscotto. Installare il pannello anteriore estraibile.

Rimozione

- 1 Rimuovere il pannello anteriore estraibile.
- 2 Inserire nell'unità le linguette della staffa, insieme alle guide su ogni lato. È ora possibile rimuovere l'unità dalla copertura di montaggio.

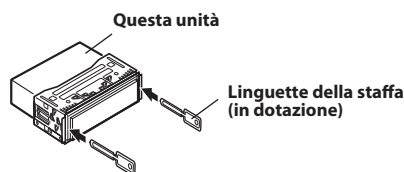

- 3 Estrarre l'unità, assicurandosi che sia sbloccata.

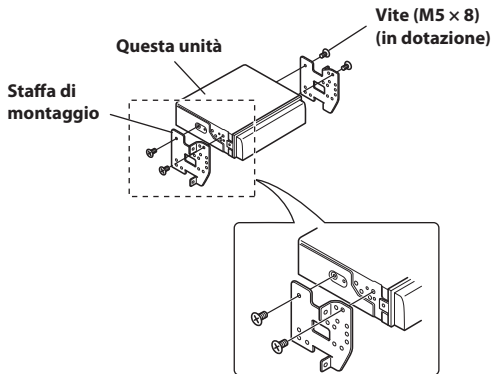
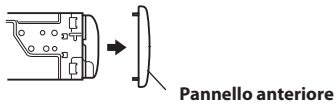

Installazione del microfono

Per ragioni di sicurezza, installare il microfono in un luogo che presenti le caratteristiche seguenti.

- In un luogo stabile e sicuro.
- In un punto che non ostacoli la guida sicura del veicolo.
- Installare il microfono in un punto in cui la voce del conducente sia udibile facilmente.

Scegliere un luogo di installazione del microfono che consenta di rilevare facilmente la voce del conducente. Se il conducente dovesse sporgersi verso il microfono per questioni di udibilità, potrebbe distrarsi e incorrere in pericoli.

Collegamenti

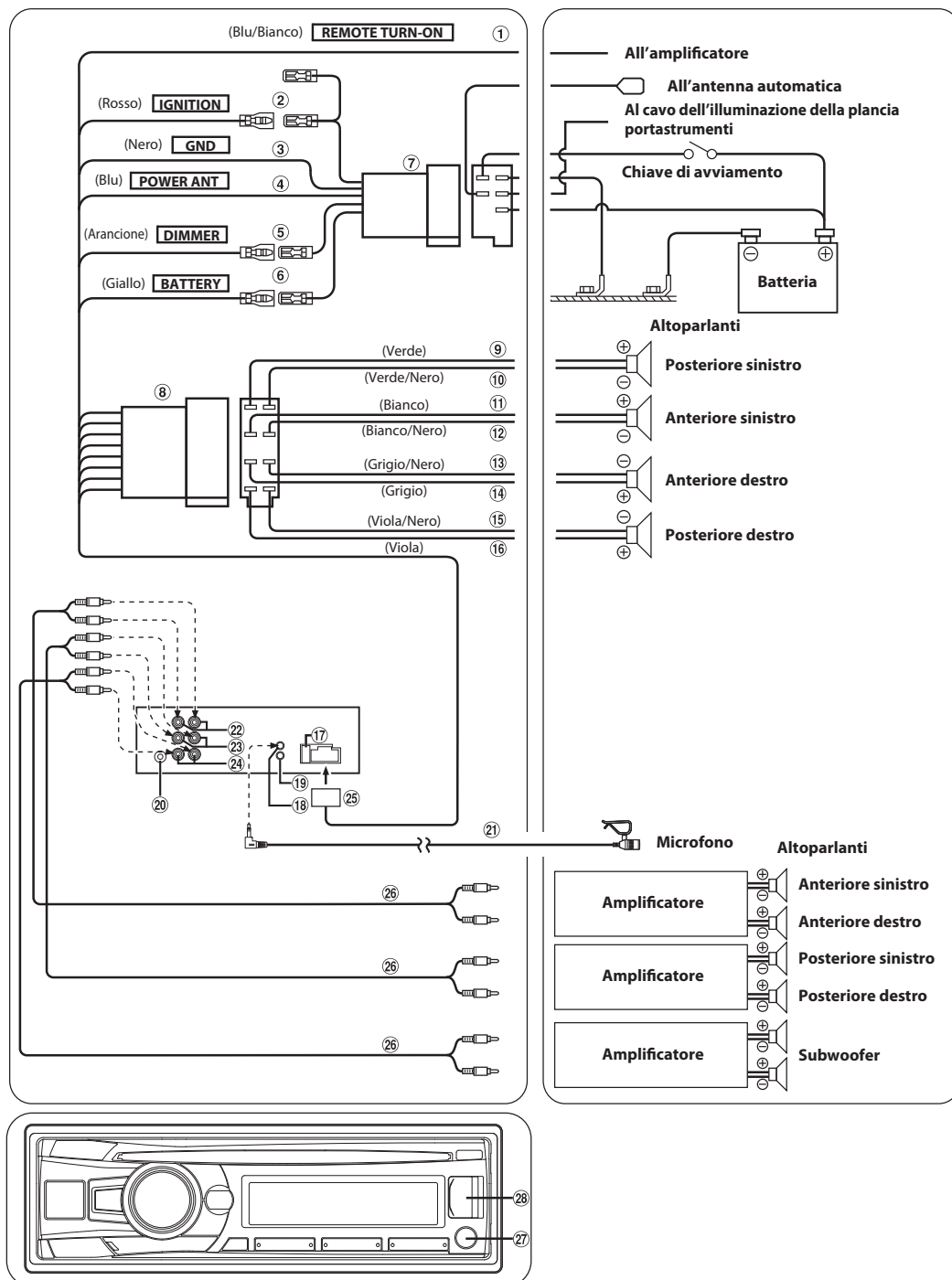

- ① **Cavo di accensione a distanza (Blu/Bianco)**
Collegare questo cavo al cavo di accensione a distanza dell'amplificatore o dell'elaboratore di segnali.
- ② **Cavo di alimentazione asservita (avviamento) (Rosso)**
Collegare questo cavo a un terminale aperto sulla scatola fusibili del veicolo o a un'altra fonte di alimentazione inutilizzata che fornisca (+) 12 V solo quando l'avviamento è inserito o nella posizione accessoria.
- ③ **Cavo di massa (Nero)**
Collegare questo cavo a una buona massa sul telaio del veicolo. Assicurarsi che il collegamento sia eseguito su metallo nudo e che sia fissato saldamente con la vite in metallo per lamiere in dotazione.
- ④ **Cavo antenna automatica (Blu)**
Collegare questo cavo al terminale +B dell'antenna automatica, se possibile.
Nota
 - Questo cavo deve essere utilizzato soltanto per controllare l'antenna automatica del veicolo. Non utilizzare questo cavo per attivare amplificatori o elaboratori di segnali, e così via.
- ⑤ **Cavo del regolatore di luminosità (Arancione)**
Questo cavo può essere collegato al cavo per l'illuminazione della plancia portastrumenti del veicolo. Permette di diminuire l'intensità della retroilluminazione dell'unità tramite il comando di regolazione di luminosità del veicolo.
- ⑥ **Cavo batteria (Giallo)**
Collegare questo cavo al terminale positivo (+) della batteria del veicolo.
- ⑦ **Connettore alimentazione ISO**
- ⑧ **Connettore ISO (uscita altoparlante)**
- ⑨ **Cavo di uscita altoparlante posteriore sinistro (+) (Verde)**
- ⑩ **Cavo di uscita altoparlante posteriore sinistro (-) (Verde/Nero)**
- ⑪ **Cavo di uscita altoparlante anteriore sinistro (+) (Bianco)**
- ⑫ **Cavo di uscita altoparlante anteriore sinistro (-) (Bianco/Nero)**
- ⑬ **Cavo di uscita altoparlante anteriore destro (-) (Grigio/Nero)**
- ⑭ **Cavo di uscita altoparlante anteriore destro (+) (Grigio)**
- ⑮ **Cavo di uscita altoparlante posteriore destro (-) (Viola/Nero)**
- ⑯ **Cavo di uscita altoparlante posteriore destro (+) (Viola)**
- ⑰ **Portafusibili (10 A)**
- ⑱ **Connettore di ingresso MIC**
Al microfono.
- ⑲ **Connettore di interfaccia telecomando da volante**
Alla scatola di interfaccia del telecomando da volante. Per ulteriori informazioni, rivolgersi al rivenditore Alpine.
- ⑳ **Presa antenna**
- ㉑ **Microfono (in dotazione)**
- ㉒ **Connettori RCA uscita anteriori**
ROSSO corrisponde a destra, BIANCO a sinistra.
- ㉓ **Connettori RCA uscita posteriori**
ROSSO corrisponde a destra, BIANCO a sinistra.
- ㉔ **Connettori RCA uscita subwoofer**
ROSSO corrisponde a destra, BIANCO a sinistra.
- ㉕ **Connettore alimentazione**
- ㉖ **Prolunga RCA (venduta separatamente)**
- ㉗ **Terminale di ingresso AUX anteriore**
Questo terminale permette l'ingresso dell'audio da un dispositivo esterno (come un lettore portatile), utilizzando un cavo convertitore disponibile in commercio.
- ㉘ **Terminale USB anteriore**
Collegare questo terminale a una memoria USB o a un iPod/iPhone.

About the Rules of Bluetooth Electromagnetic Radiation Regulation



Declaration of Conformity

DECLARATION OF CONFORMITY

In accordance with Annex IV of the EU directive 1999/5/EC

declare under our responsibility that the product: **CD Player with Radio Receiver**

Type: **14BT60**

1

Intended Purpose **Equipment Class**

complies with the appropriate essential requirements of the Article 3 of the R&TTE and the other relevant provisions, when used for its intended purpose.

Health and Safety requirements contained in Article 3 (1) a)

EN 60950-1:2006+A11:2009+A1:2010+A12:2011

Information technology equipment - Safety

Protection requirements with respect to electromagnetic compatibility Art.3 (1) b)

EN 301 489-1 V1.9.2, Electromagnetic compatibility and Radio spectrum Matters (ERM); ElectroMagnetic Compatibility (EMC) standard for radio equipment and services; Part 1: Common technical requirements

EN 301 489-17 V2.1.1, Electromagnetic compatibility and Radio spectrum Matters (ERM); ElectroMagnetic Compatibility (EMC) standard for radio equipment and services; Part 17: Specific conditions for 2,4 GHz wideband transmission systems and 5 GHz high performance RLAN equipment

Means of the efficient use of the radio frequency spectrum Art.3 (2)

EN 300 328 V1.7.1, Electromagnetic compatibility and Radio Spectrum Matters (ERM); Wideband Transmission systems; Data transmission equipment operating in the 2,4 GHz ISM band and using spread spectrum modulation techniques; Part 2: Harmonized EN covering essential requirements under article 3.2 of the R&TTE Directive

Iwaki, Japan. September 27, 2013

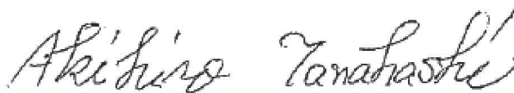

Place, date of issue

Akihiro Tanahashi : Global Engineering Strategy Office