

FM/MW/LW Compact Disc Player

Operating Instructions GB

Bedienungsanleitung DE

Mode d'emploi FR

Istruzioni per l'uso IT

Gebruiksaanwijzing NL

For the connection/installation, see page 14.

Informationen zum Anschluss und zur Installation finden Sie auf Seite 15.

Pour le raccordement/l'installation, reportez-vous à la page 15.

Per l'installazione e i collegamenti, consultare pagina 15.

Raadpleeg pagina 15 voor meer informatie over de aansluiting/installatie.

To cancel the demonstration (DEMO) display, see page 8.

Zum Deaktivieren der Demo-Anzeige (DEMO) schlagen Sie bitte auf Seite 9 nach.

Pour annuler la démonstration (DEMO), reportez-vous à la page 9.

Per annullare la dimostrazione (DEMO), vedere pagina 9.

Om de demonstratie (DEMO) te annuleren, zie pagina 9.



For safety, be sure to install this unit in the dashboard of the car as the rear side of the unit becomes hot during use.
For details, see "Connection/Installation" (page 14).

Made in Thailand

Laser Diode Properties

- Emission Duration: Continuous
- Laser Output: Less than 53.3 μ W
(This output is the value measurement at a distance of 200 mm from the objective lens surface on the Optical Pick-up Block with 7 mm aperture.)

The nameplate indicating operating voltage, etc., is located on the bottom of the chassis.

Notice for customers: the following information is only applicable to equipment sold in countries applying EU Directives

Manufacturer: Sony Corporation, 1-7-1 Konan Minato-ku Tokyo, 108-0075 Japan

For EU product compliance: Sony Deutschland GmbH, Hedelfinger Strasse 61, 70327 Stuttgart, Germany

Warning if your car's ignition has no ACC position

Be sure to set the AUTO OFF function (page 8). The unit will shut off completely and automatically in the set time after the unit is turned off, which prevents battery drain. If you do not set the AUTO OFF function, press and hold OFF until the display disappears each time you turn the ignition off.

Table of Contents

Guide to Parts and Controls	4
-----------------------------------	---

Getting Started

Detaching the Front Panel	5
Setting the Clock	5
Connecting a USB Device	5
Connecting Other Portable Audio Device	5

Listening to the Radio

Listening to the Radio	6
Using Radio Data System (RDS)	6

Playback

Playing a Disc	7
Playing a USB Device	7
Searching and Playing Tracks	8

Settings

Canceling the DEMO Mode	8
Basic Setting Operation	8
General Setup (GENERAL)	8
Sound Setup (SOUND)	9
Display Setup (DISPLAY)	9

Additional Information

Precautions	10
Maintenance	10
Specifications	11
Troubleshooting	11

Connection/Installation

Cautions	14
Parts List for Installation	14
Connection	15
Installation	17

Guide to Parts and Controls

Main unit

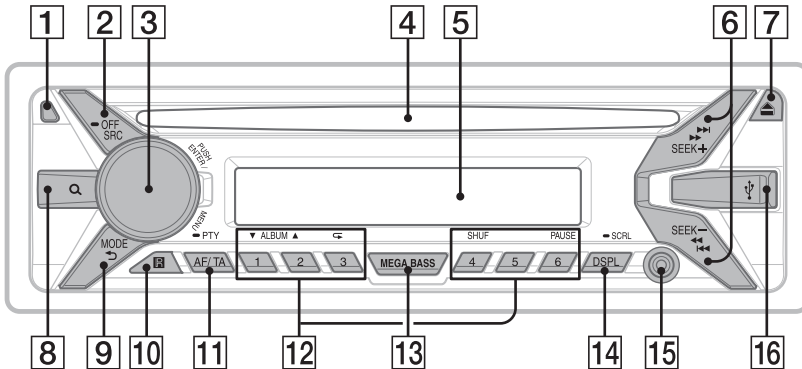

- 1 Front panel release button**
- 2 SRC (source)**

Turn on the power.
Change the source.

 - **OFF**
Press and hold for 1 second to turn off the power.
Press and hold for more than 2 seconds to turn off the power and the display.
- 3 Control dial**

Rotate to adjust the volume.

 - **PUSH ENTER**
Enter the selected item.
 - **MENU**
Open the setup menu.
- 4 Disc slot**
- 5 Display window**
- 6 SEEK +/-**

Tune in radio stations automatically. Press and hold to tune manually.

 - **◀◀/▶▶ (prev/next)**
 - **◀◀◀/▶▶▶ (fast-reverse/fast-forward)**
- 7 ▲ (disc eject)**
- 8 Q (browse) (page 8)**

Enter the browse mode during playback.
- 9 ↶ (back)**

Return to the previous display.

 - **MODE (page 6)**
- 10 Receptor for the remote commander**
- 11 AF (alternative frequencies)/TA (traffic announcement)**

Set AF and TA.

 - **PTY (program type)**
Press and hold to select PTY in RDS.
- 12 Number buttons (1 to 6)**

Receive stored radio stations. Press and hold to store stations.

 - **ALBUM ▼/▲**
Skip an album for audio device. Press and hold to skip albums continuously.
 - **↶ (repeat)**
 - **SHUF (shuffle)**
 - **PAUSE**
- 13 MEGA BASS**

Press to turn on/off the MEGA BASS function.
- 14 DSPL (display)**

Press to change display items.

 - **SCRL**
Press and hold to scroll a display item.
- 15 AUX input jack**
- 16 USB port**

Getting Started

Detaching the Front Panel

You can detach the front panel of this unit to prevent theft.

- 1 Press and hold OFF ① until the unit turns off, press the front panel release button ②, then pull the panel towards you to remove.

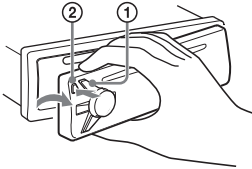

Caution alarm

If you turn the ignition switch to the OFF position without detaching the front panel, the caution alarm will sound for a few seconds. The alarm will only sound if the built-in amplifier is used.

Attaching the front panel

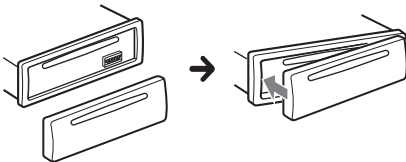

Setting the Clock

- 1 Press MENU, rotate the control dial to select [GENERAL], then press it.
- 2 Rotate the control dial to select [CLOCK-ADJ], then press it.
The hour indication flashes.
- 3 Rotate the control dial to set the hour and minute.
To move the digital indication, press SEEK +/-.
- 4 After setting the minute, press MENU.
The setup is complete and the clock starts.

To display the clock

Press DSPL.

Connecting a USB Device

- 1 Turn down the volume on the unit.
- 2 Connect the USB device to the unit.

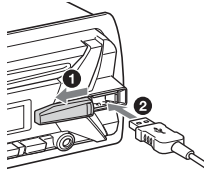

Connecting Other Portable Audio Device

- 1 Turn off the portable audio device.
- 2 Turn down the volume on the unit.
- 3 Connect the portable audio device to the AUX input jack (stereo mini jack) on the unit with a connecting cord (not supplied)*.

* Be sure to use a straight type plug.

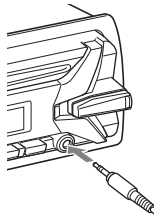

- 4 Press SRC to select [AUX].

To match the volume level of the connected device to other sources

Start playback of the portable audio device at a moderate volume, and set your usual listening volume on the unit.

Press MENU, then select [SOUND] → [AUX VOL] (page 9).

Listening to the Radio

Listening to the Radio

To listen to the radio, press SRC to select [TUNER].

Storing automatically (BTM)

- 1 Press MODE to change the band (FM1, FM2, FM3, MW or LW).
- 2 Press MENU, rotate the control dial to select [GENERAL], then press it.
- 3 Rotate the control dial to select [BTM], then press it.
The unit stores stations in order of frequency on the number buttons.

Tuning

- 1 Press MODE to change the band (FM1, FM2, FM3, MW or LW).
- 2 Perform tuning.
To tune manually
Press and hold SEEK +/- to locate the approximate frequency, then press SEEK +/- repeatedly to fine adjust to the desired frequency.
To tune automatically
Press SEEK +/-.
Scanning stops when the unit receives a station.

Storing manually

- 1 While receiving the station that you want to store, press and hold a number button (1 to 6) until [MEM] appears.

Receiving the stored stations

- 1 Select the band, then press a number button (1 to 6).

Using Radio Data System (RDS)

Setting alternative frequencies (AF) and traffic announcement (TA)

AF continuously retunes the station to the strongest signal in a network, and TA provides current traffic information or traffic programs (TP) if received.

- 1 Press AF/TA to select [AF-ON], [TA-ON], [AF/TA-ON] or [AF/TA-OFF].

To store RDS stations with the AF and TA setting

You can preset RDS stations along with an AF/TA setting. Set AF/TA, then store the station with BTM or manually. If you preset manually, you can also preset non-RDS stations.

To receive emergency announcements

With AF or TA on, emergency announcements will automatically interrupt the currently selected source.

To adjust the volume level during a traffic announcement

Level will be stored into memory for subsequent traffic announcements, independently from the regular volume level.

To stay with one regional program (REGIONAL)

When the AF and REGIONAL functions are on, you will not be switched to another regional station with a stronger frequency. If you leave this regional program's reception area, set [REG-OFF] in [GENERAL] during FM reception (page 9). This function does not work in the UK and some other areas.

Local Link function (UK only)

This function enables you to select other local stations in the area, even if they are not stored on your number buttons.
During FM reception, press a number button (1 to 6) on which a local station is stored. Within 5 seconds, press again a number button of the local station. Repeat this procedure until the local station is received.

Selecting program types (PTY)

- 1 Press and hold PTY during FM reception.
- 2 Rotate the control dial until the desired program type appears, then press it.
The unit starts to search for a station broadcasting the selected program type.

Type of programs

NEWS (News), **AFFAIRS** (Current Affairs), **INFO** (Information), **SPORT** (Sports), **EDUCATE** (Education), **DRAMA** (Drama), **CULTURE** (Culture), **SCIENCE** (Science), **VARIED** (Varied), **POP M** (Pop Music), **ROCK M** (Rock Music), **EASY M** (M.O.R. Music), **LIGHT M** (Light classical), **CLASSICS** (Serious classical), **OTHER M** (Other Music), **WEATHER** (Weather), **FINANCE** (Finance), **CHILDREN** (Children's program), **SOCIAL A** (Social Affairs), **RELIGION** (Religion), **PHONE IN** (Phone In), **TRAVEL** (Travel), **LEISURE** (Leisure), **JAZZ** (Jazz Music), **COUNTRY** (Country Music), **NATION M** (National Music), **OLDIES** (Oldies Music), **FOLK M** (Folk Music), **DOCUMENT** (Documentary)

Setting clock time (CT)

The CT data from the RDS transmission sets the clock.

- 1 Set [CT-ON] in [GENERAL] (page 9).

Playback

Playing a Disc

- 1 Insert the disc (label side up).

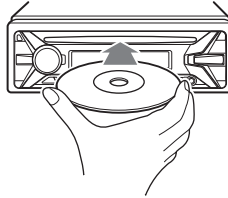

Playback starts automatically.

Playing a USB Device

MSC (Mass Storage Class) and MTP (Media Transfer Protocol) type USB devices (such as a USB flash drive, digital media player, Android™ phone) compliant with the USB standard can be used. Depending on the digital media player or Android phone, setting the USB connection mode to MTP is required.

Notes

- For details on the compatibility of your USB device, visit the support site on the back cover.
- Playback of the following MP3/WMA files is not supported.
 - lossless compression files
 - copyright-protected files
 - DRM (Digital Rights Management) files
 - Multi-channel audio files

- 1 Connect a USB device to the USB port (page 5).

Playback starts.

If a device is already connected, to start playback, press SRC to select [USB].

- 2 Adjust the volume on this unit.

To stop playback

Press and hold OFF for 1 second.

To remove the device

Stop playback, then remove the device.

Searching and Playing Tracks

Repeat play and shuffle play

- 1 During playback, press \leftarrow (repeat) or SHUF repeatedly to select the desired play mode.
Playback in the selected play mode may take time to start.

Available play modes differ depending on the selected sound source.

Searching a track by name (Quick-BrowZer™)

- 1 During CD or USB playback, press \mathcal{Q} (browse)* to display the list of search categories.
When the track list appears, press \rightarrow (back) repeatedly to display the desired search category.
* During USB playback, press \mathcal{Q} (browse) for more than 2 seconds to directly return to the beginning of the category list.
- 2 Rotate the control dial to select the desired search category, then press it to confirm.
- 3 Repeat step 2 to search the desired track.
Playback starts.

To exit the Quick-BrowZer mode

Press \mathcal{Q} (browse).

Searching by skipping items (Jump mode)

- 1 Press \mathcal{Q} (browse).
- 2 Press SEEK +.
- 3 Rotate the control dial to select the item.
The list is jumped in steps of 10% of the total number of items.
- 4 Press ENTER to return to the Quick-BrowZer mode.
The selected item appears.
- 5 Rotate the control dial to select the desired item, then press it.
Playback starts.

Settings

Canceling the DEMO Mode

You can cancel the demonstration display which appears while this unit is turned off.

- 1 Press MENU, rotate the control dial to select [DISPLAY], then press it.
- 2 Rotate the control dial to select [DEMO], then press it.
- 3 Rotate the control dial to select [DEMO-OFF], then press it.
The setting is complete.
- 4 Press \rightarrow (back) twice.
The display returns to normal reception/play mode.

Basic Setting Operation

You can set items in the following setup categories: General setup (GENERAL), Sound setup (SOUND), Display setup (DISPLAY)

- 1 Press MENU.
- 2 Rotate the control dial to select the setup category, then press it.
The items that can be set differ depending on the source and settings.
- 3 Rotate the control dial to select the options, then press it.

To return to the previous display

Press \rightarrow (back).

General Setup (GENERAL)

CLOCK-ADJ (clock adjust) (page 5)

CAUT ALM (caution alarm)

Activates the caution alarm: [ON], [OFF] (page 5).
(Available only when the unit is turned off.)

BEEP

Activates the beep sound: [ON], [OFF].

AUTO OFF

Shuts off automatically after a desired time when the unit is turned off: [NO], [30S] (30 seconds), [30M] (30 minutes), [60M] (60 minutes).

AUX-A (AUX audio)

Activates the AUX source display: [ON], [OFF].
(Available only when the unit is turned off.)

CT (clock time)

Activates the CT function: [ON], [OFF].

REGIONAL

Restricts reception to a specific region: [ON], [OFF]. (Available only when FM is received.)

BTM (page 6)

Sound Setup (SOUND)

MEGABASS (mega bass)

Reinforces bass sound in synchronization with the volume level: [ON], [OFF].

EQ5 PRESET

Selects an equalizer curve from 10 equalizer curves or off:

[OFF], [R AND B], [ROCK], [POP], [DANCE], [HIP-HOP], [ELECTRONICA], [JAZZ], [SOUL], [COUNTRY], [CUSTOM].

The equalizer curve setting can be memorized for each source.

EQ5 SETTING

Sets [CUSTOM] of EQ5.

BASE

Selects a preset equalizer curve as a basis for further customizing: [BAND1] (low frequency), [BAND2] (mid-low frequency), [BAND3] (mid frequency), [BAND4] (mid-high frequency), [BAND5] (high frequency).

The volume level is adjustable in 1 dB steps, from -10 dB to +10 dB.

BALANCE

Adjusts the sound balance: [RIGHT-15] – [CENTER] – [LEFT-15].

FADER

Adjusts the relative level: [FRONT-15] – [CENTER] – [REAR-15].

SW LEVEL (subwoofer level)

Adjusts the subwoofer volume level: [+2 dB] – [0 dB] – [-2 dB].

AUX VOL (AUX volume level)

Adjusts the volume level for each connected auxiliary device: [+18 dB] – [0 dB] – [-8 dB].

This setting negates the need to adjust the volume level between sources.

Display Setup (DISPLAY)

DEMO (demonstration)

Activates the demonstration: [ON], [OFF].

DIMMER

Changes the display brightness: [ON], [OFF].

SND SYNC (sound synchronization)

Selects the color with sound synchronization: [ON], [OFF].

AUTO SCR (auto scroll)

Scrolls long items automatically: [ON], [OFF].

M.DISPLAY (motion display)

Shows moving patterns: [ON], [OFF].

Additional Information

Precautions

- Cool off the unit beforehand if your car has been parked in direct sunlight.
- Do not leave the front panel or audio devices brought in inside the car, or it may cause malfunction due to high temperature in direct sunlight.
- Power antenna (aerial) extends automatically.

Moisture condensation

Should moisture condensation occur inside the unit, remove the disc and wait for about an hour for it to dry out; otherwise the unit will not operate properly.

To maintain high sound quality

Do not splash liquid onto the unit or discs.

Notes on discs

- Do not expose discs to direct sunlight or heat sources such as hot air ducts, nor leave it in a car parked in direct sunlight.
- Before playing, wipe the discs with a cleaning cloth from the center out. Do not use solvents such as benzene, thinner, commercially available cleaners.
- This unit is designed to play back discs that conform to the Compact Disc (CD) standard. DualDiscs and some of the music discs encoded with copyright protection technologies do not conform to the Compact Disc (CD) standard, therefore, these discs may not be playable by this unit.
- Discs that this unit CANNOT play
 - Discs with labels, stickers, or sticky tape or paper attached. Doing so may cause a malfunction, or may ruin the disc.
 - Discs with non-standard shapes (e.g., heart, square, star). Attempting to do so may damage the unit.
 - 8 cm (3 1/4 in) discs.



Notes on CD-R/CD-RW discs

- If the multi-session disc begins with a CD-DA session, it is recognized as a CD-DA disc, and other sessions are not played back.
- Discs that this unit CANNOT play
 - CD-R/CD-RW of poor recording quality.
 - CD-R/CD-RW recorded with an incompatible recording device.
 - CD-R/CD-RW which is finalized incorrectly.

- CD-R/CD-RW other than those recorded in music CD format or MP3 format conforming to ISO9660 Level 1/Level 2, Joliet/Romeo or multi-session.

Playback order of MP3/WMA files

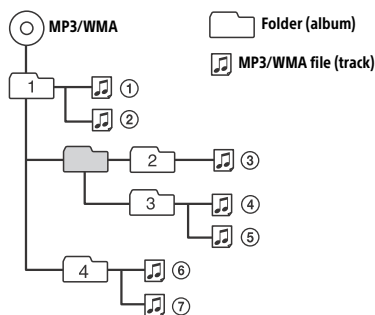

If you have any questions or problems concerning your unit that are not covered in this manual, consult your nearest Sony dealer.

Maintenance

Cleaning the connectors

The unit may not function properly if the connectors between the unit and the front panel are not clean. In order to prevent this, detach the front panel (page 5) and clean the connectors with a cotton swab. Do not apply too much force. Otherwise, the connectors may be damaged.

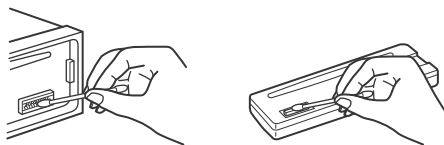

Notes

- For safety, turn off the ignition before cleaning the connectors, and remove the key from the ignition switch.
- Never touch the connectors directly with your fingers or with any metal device.

Specifications

Tuner section

FM

Tuning range:

87.5 – 108.0 MHz

Antenna (aerial) terminal:

External antenna (aerial) connector

Intermediate frequency:

FM CCIR: -1,956.5 to -487.3 kHz and
+500.0 to +2,095.4 kHz

Usable sensitivity: 7 dBf

Selectivity: 75 dB at 400 kHz

Signal-to-noise ratio: 73 dB

Separation: 50 dB at 1 kHz

Frequency response: 20 – 15,000 Hz

MW/LW

Tuning range:

MW: 531 – 1,602 kHz

LW: 153 – 279 kHz

Antenna (aerial) terminal:

External antenna (aerial) connector

Sensitivity: MW: 26 µV, LW: 50 µV

CD Player section

Signal-to-noise ratio: 95 dB

Frequency response: 10 – 20,000 Hz

Wow and flutter: Below measurable limit

The maximum number of: (CD-R/CD-RW only)

– folders (albums): 150 (including root folder)

– files (tracks) and folders: 300 (may less than 300
if folder/file names contain many characters)

– displayable characters for a folder/file name: 32
(Joliet)/64 (Romeo)

Corresponding codec: MP3 (.mp3) and WMA (.wma)

USB Player section

Interface: USB (Full-speed)

Maximum current: 500 mA

The maximum number of recognizable tracks:

– folders (albums): 256

– files (tracks) per folder: 256

Corresponding codec:

MP3 (.mp3) and WMA (.wma)

Power amplifier section

Output: Speaker outputs

Speaker impedance: 4 – 8 ohms

Maximum power output: 55 W × 4 (at 4 ohms)

General

Outputs:

Audio outputs terminal (rear, sub)

Power antenna (aerial)/Power amplifier control
terminal (REM OUT)

Inputs:

Remote controller input terminal

Antenna (aerial) input terminal

AUX input jack (stereo mini jack)

USB port

Power requirements: 12 V DC car battery (negative
ground (earth))

Dimensions:

Approx. 178 mm × 50 mm × 177 mm

(7 1/8 in × 2 in × 7 in) (w/h/d)

Mounting dimensions:

Approx. 182 mm × 53 mm × 160 mm

(7 1/4 in × 2 1/8 in × 6 5/16 in) (w/h/d)

Mass: Approx. 1.2 kg (2 lb 11 oz)

Package contents:

Main unit (1)

Parts for installation and connections (1 set)

Your dealer may not handle some of the above
listed accessories. Please ask the dealer for detailed
information.

Design and specifications are subject to change
without notice.

Copyrights

Windows Media is either a registered trademark or
trademark of Microsoft Corporation in the United
States and/or other countries.

This product is protected by certain intellectual
property rights of Microsoft Corporation. Use or
distribution of such technology outside of this
product is prohibited without a license from
Microsoft or an authorized Microsoft subsidiary.

MPEG Layer-3 audio coding technology and patents
licensed from Fraunhofer IIS and Thomson.

Android is a trademark of Google Inc.

Troubleshooting

The following checklist will help you remedy
problems you may encounter with your unit.
Before going through the checklist below, check
the connection and operating procedures.
For details on using the fuse and removing the unit
from the dashboard, see "Connection/Installation"
(page 14).
If the problem is not solved, visit the support site on
the back cover.

General

No sound.

→ The position of the fader control [FADER] is not
set for a 2-speaker system.

No beep sound.

- An optional power amplifier is connected and you are not using the built-in amplifier.

The contents of the memory have been erased.

- The power supply lead or battery has been disconnected or not connected properly.

Stored stations and correct time are erased.**The fuse has blown.****Makes a noise when the position of the ignition is switched.**

- The leads are not matched correctly with the car's accessory power connector.

During playback or reception, the demonstration mode starts.

- If no operation is performed for 5 minutes with [DEMO-ON] set, the demonstration mode starts.
 - Set [DEMO-OFF] (page 9).

The display disappears from/does not appear in the display window.

- The dimmer is set to [DIM-ON] (page 9).
- The display disappears if you press and hold OFF.
 - Press OFF on the unit until the display appears.
- The connectors are dirty (page 10).

The operation buttons do not function.**The disc will not eject.**

- Press DSPL and  (back)/MODE for more than 2 seconds to reset the unit.

The contents stored in memory are erased.

For your safety, do not reset the unit while you are driving.

Radio reception

Stations cannot be received.**The sound is hampered by noises.**

- The connection is not correct.
 - Check the connection of the car antenna (aerial).
 - If the auto antenna (aerial) will not extend, check the connection of the power antenna (aerial) control lead.

Preset tuning is not possible.

- The broadcast signal is too weak.

RDS

The SEEK starts after a few seconds of listening.

- The station is non-TP or has weak signal.
 - Deactivate TA (page 6).

No traffic announcements.

- Activate TA (page 6).
- The station does not broadcast any traffic announcements despite being TP.
 - Tune in another station.

PTY displays [- - - - -].

- The current station is not an RDS station.
- RDS data has not been received.
- The station does not specify the program type.

Program service name flashes.

- There is no alternative frequency for the current station.
 - Press SEEK +/- while the program service name is flashing. [PI SEEK] appears and the unit starts searching for another frequency with the same PI (program identification) data.

CD playback

The disc does not play back.

- Defective or dirty disc.
- The CD-R/CD-RW is not for audio use (page 10).

MP3/WMA files cannot be played back.

- The disc is incompatible with the MP3/WMA format and version. For details on playable discs and formats, visit the support site on the back cover.

MP3/WMA files take longer to play back than others.

- The following discs take a longer time to start playback.
 - A disc recorded with a complicated tree structure.
 - A disc recorded in Multi Session.
 - A disc to which data can be added.

The sound skips.

- Defective or dirty disc.

USB device playback

You cannot play back items via a USB hub.

- This unit cannot recognize USB devices via a USB hub.

A USB device takes longer to play back.

- The USB device contains files with a complicated tree structure.

The sound is intermittent.

- The sound may be intermittent at a high-bit-rate of more than 320 kbps.

Audio file cannot be played back.

- USB device formatted with file systems other than FAT16 or FAT32 are unsupported.*

* This unit supports FAT16 and FAT32, but some USB device may not support all of these FAT. For details, refer to the operating instruction of each USB device or contact the manufacturer.

Error displays/Messages

ERROR: The disc or USB device cannot be played.

- Clean or insert the disc correctly, or make sure the disc is not blank or defective.
 - Connect the USB device again.
-

HUB NO SUPRT: USB hubs are not supported.

NO AF: No alternative frequencies.

- Press SEEK +/- while the program service name is flashing. The unit starts searching for another frequency with the same PI (program identification) data ([PI SEEK] appears).
-

NO DEV: A USB device is not connected or recognized.

- Make sure the USB device or USB cable is securely connected.
-

NO MUSIC: There is no playable file.

- Insert a disc or connect a USB device containing playable files (page 11).
-

NO TP: No traffic programs.

- The unit will continue searching for available TP stations.
-

OVERLOAD: The USB device is overloaded.

- Disconnect the USB device, then press SRC to select another source.
 - The USB device has a fault, or an unsupported device is connected.
-

PUSH EJT: The disc could not be ejected properly.

- Press ▲ (eject).
-

READ: Now reading information.

- Wait until reading is complete and playback starts automatically. This may take some time depending on the disc structure.
-

USB NO SUPRT: The USB device is not supported.

- For details on the compatibility of your USB device, visit the support site on the back cover.
-

⏮ ⏪ ⏩ ⏭ or ⏮ ⏪ ⏩ ⏭: The beginning or the end of the disc has been reached.

—: The character cannot be displayed.

If these solutions do not help improve the situation, consult your nearest Sony dealer.

If you take the unit to be repaired because of CD playback trouble, bring the disc that was used at the time the problem began.

Cautions

- Run all ground (earth) leads to a common ground (earth) point.
- Do not get the leads trapped under a screw, or caught in moving parts (e.g., seat railing).
- Before making connections, turn the car ignition off to avoid short circuits.
- Connect the power supply lead ⑥ to the unit and speakers before connecting it to the auxiliary power connector.
- Be sure to insulate any loose unconnected leads with electrical tape for safety.

Precautions

- Choose the installation location carefully so that the unit will not interfere with normal driving operations.
- Avoid installing the unit in areas subject to dust, dirt, excessive vibration, or high temperature, such as in direct sunlight or near heater ducts.
- Use only the supplied mounting hardware for a safe and secure installation.

Note on the power supply lead (yellow)

When connecting this unit in combination with other stereo components, the amperage rating of the car circuit to which the unit is connected must be higher than the sum of each component's fuse amperage rating.

Mounting angle adjustment

Adjust the mounting angle to less than 45°.

Parts List for Installation

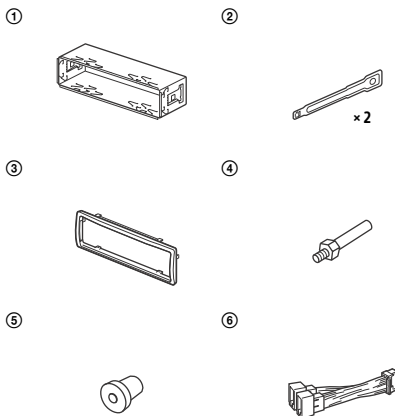

- This parts list does not include all the package contents.
- The bracket ① and the protection collar ③ are attached to the unit before shipping. Before mounting the unit, use the release keys ② to remove the bracket ① from the unit. For details, see "Removing the protection collar and the bracket" (page 17).
- Keep the release keys ② for future use as they are also necessary if you remove the unit from your car.

Connection

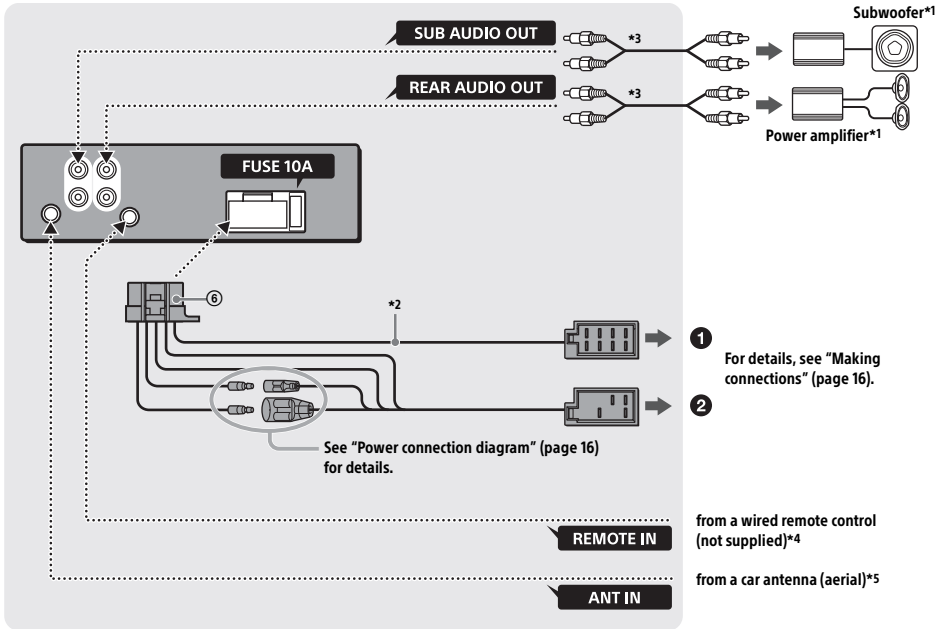

*1 Not supplied

*2 Speaker impedance: $4 - 8 \Omega \times 4$

*3 RCA pin cord (not supplied)

*4 Depending on the type of car, use an adaptor for a wired remote control (not supplied).

*5 Depending on the type of car, use an adaptor (not supplied) if the antenna connector does not fit.

Making connections

If you have a power antenna (aerial) without a relay box, connecting this unit with the supplied power supply lead ⑥ may damage the antenna (aerial).

① To the car's speaker connector

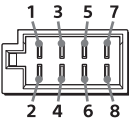

1	Rear speaker (right)	⊕	Purple
2		⊖	Purple/black striped
3	Front speaker (right)	⊕	Gray
4		⊖	Gray/black striped
5	Front speaker (left)	⊕	White
6		⊖	White/black striped
7	Rear speaker (left)	⊕	Green
8		⊖	Green/black striped

② To the car's power connector

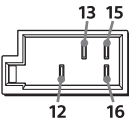

12	continuous power supply	Yellow
13	power antenna (aerial) / power amplifier control (REM OUT)	Blue/white striped
15	switched power supply	Red
16	ground (earth)	Black

Subwoofer Easy Connection

You can use a subwoofer without a power amplifier when it is connected to a rear speaker cord.

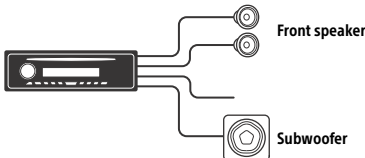

Notes

- Preparation of the rear speaker cords is required.
- Use a subwoofer with an impedance of 4 to 8 ohms, and with adequate power handling capacities to avoid damage.

Memory hold connection

When the yellow power supply lead is connected, power will always be supplied to the memory circuit even when the ignition switch is turned off.

Speaker connection

- Before connecting the speakers, turn the unit off.
- Use speakers with an impedance of 4 to 8 ohms, and with adequate power handling capacities to avoid damage.

Power connection diagram

Make sure your car's auxiliary power connector, and match the connections of cords correctly depending on the car.

Auxiliary power connector

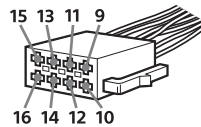

Common connection

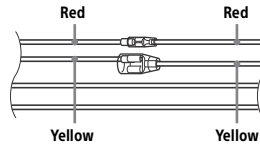

12	continuous power supply	Yellow
15	switched power supply	Red

When the positions of the red and yellow leads are inverted

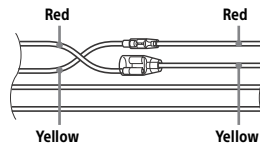

12	switched power supply	Yellow
15	continuous power supply	Red

When the car without ACC position

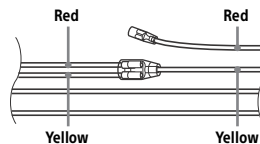

After matching the connections and switching power supply leads correctly, connect the unit to the car's power supply. If you have any questions and problems connecting your unit that are not covered in this manual, consult the car dealer.

Installation

Removing the protection collar and the bracket

Before installing the unit, remove the protection collar ③ and the bracket ① from the unit.

- 1 Pinch both edges of the protection collar ③, then pull it out.

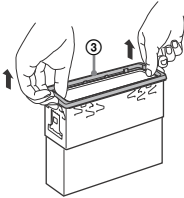

- 2 Insert both release keys ② until they click, and pull down the bracket ①, then pull up the unit to separate.

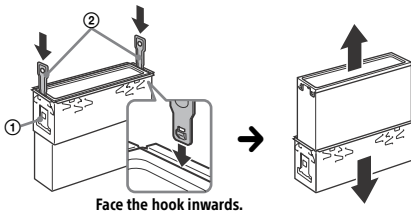

Mounting the unit in the dashboard

Before installing, make sure the catches on both sides of the bracket ① are bent inwards 2 mm (3/32 in).

- 1 Position the bracket ① inside the dashboard, then bend the claws outward for a tight fit.

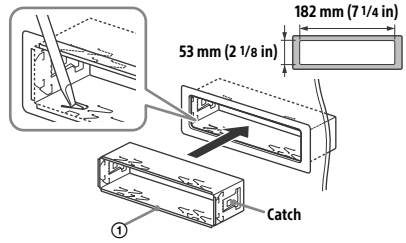

- 2 Mount the unit onto the bracket ①, then attach the protection collar ③.

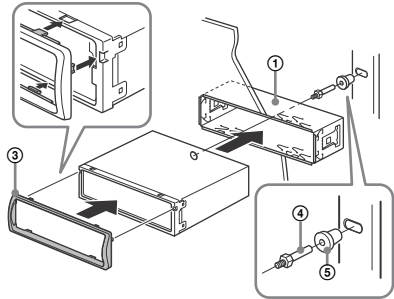

Notes

- If the catches are straight or bent outwards, the unit will not be installed securely and may spring out.
- Make sure the 4 catches on the protection collar ③ are properly engaged in the slots of the unit.

Detaching and attaching the front panel

For details, see "Detaching the Front Panel" (page 5).

Fuse replacement

When replacing the fuse, be sure to use one matching the amperage rating stated on the original fuse. If the fuse blows, check the power connection and replace the fuse. If the fuse blows again after replacement, there may be an internal malfunction. In such a case, consult your nearest Sony dealer.

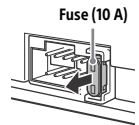

Für mögliche spätere Service-Anfragen, notieren Sie sich bitte vor der Installation Ihres Gerätes hier die Seriennummer:

S/N: _____

Hinweis: Die 7-stellige Seriennummer finden Sie oben auf der Verpackung des Gerätes oder unten auf dem Gerät selber.

Installieren Sie das Gerät aus Sicherheitsgründen unbedingt im Armaturenbrett des Fahrzeugs, denn die Rückseite des Geräts erwärmt sich bei Betrieb.
Erläuterungen dazu finden Sie unter „Anschluss/ Installation“ (Seite 15).

Hergestellt in Thailand

Eigenschaften der Laserdiode

- Emissionsdauer: kontinuierlich
- Laserausgangsleistung: weniger als 53,3 μ W
(Gemessen im Abstand von etwa 200 mm von der Linsenoberfläche am optischen Sensorblock mit einer Öffnung von 7 mm.)

Das Typenschild mit Betriebsspannung usw. befindet sich an der Geräteunterseite.

Hinweis für Kunden: Die folgenden Informationen gelten nur für Geräte, die in Ländern verkauft werden, in denen EU-Richtlinien gelten

Hersteller: Sony Corporation, 1-7-1 Konan Minato-ku Tokio, 108-0075 Japan

Für EU Produktkonformität: Sony Deutschland GmbH, Hedelfinger Strasse 61, 70327 Stuttgart, Deutschland

Warnhinweis, wenn die Zündung Ihres Fahrzeugs nicht über eine Zubehörposition (ACC oder I) verfügt

Aktivieren Sie unbedingt die Abschaltautomatik (AUTO OFF) (Seite 10). Nach dem Ausschalten wird das Gerät dann nach der voreingestellten Zeit automatisch vollständig abgeschaltet, so dass der Autobatterie kein Strom mehr entzogen wird. Wenn Sie die Abschaltautomatik (AUTO OFF) nicht aktivieren, müssen Sie jedes Mal, wenn Sie die Zündung ausschalten, die Taste OFF gedrückt halten, bis die Anzeige ausgeblendet wird.

Inhalt

Lage und Funktion der Teile und Bedienelemente	4
--	---

Vorbereitungen

Abnehmen der Frontplatte	5
Einstellen der Uhr	5
Anschließen eines USB-Geräts	5
Anschließen eines tragbaren Audiogeräts	6

Radioempfang

Radioempfang	6
Das Radiodaten­system (RDS)	7

Wiedergabe

Wiedergeben von Discs.	8
Wiedergabe mit einem USB-Gerät	8
Suchen und Wiedergeben von Titeln	8

Einstellungen

Beenden des DEMO-Modus	9
Grundlegende Einstellschritte	9
Allgemeine Einstellungen (GENERAL)	10
Klangeinstellungen (SOUND)	10
Anzeigeeinstellungen (DISPLAY)	10

Weitere Informationen

Sicherheitsmaßnahmen	11
Wartung	11
Technische Daten	12
Störungsbehebung	13

Anschluss/Installation

Vorsichtsmaßnahmen	15
Teileliste für die Installation	15
Verbindung	16
Installation	18

Lage und Funktion der Teile und Bedienelemente

Hauptgerät

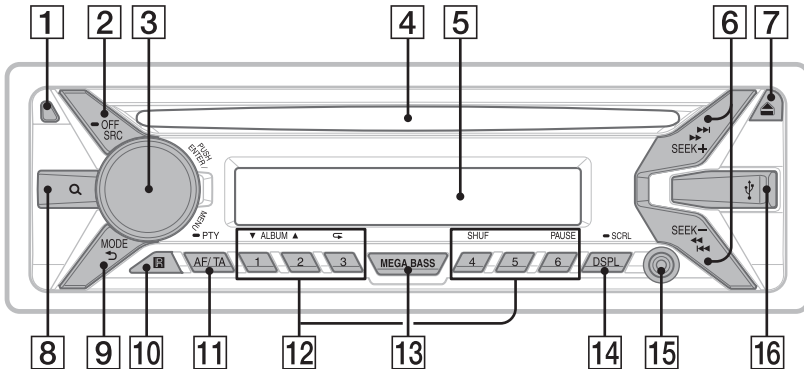

- 1 Taste zum Lösen der Frontplatte**
- 2 SRC (Tonquelle)**
Einschalten des Geräts.
Wechseln der Tonquelle.
● **OFF**
Wenn Sie die Taste 1 Sekunde lang gedrückt halten, schaltet sich das Gerät aus.
Wenn Sie die Taste mehr als 2 Sekunden lang gedrückt halten, schalten sich das Gerät und das Display aus.
- 3 Steuerregler**
Drehen Sie den Regler, um die Lautstärke einzustellen.
PUSH ENTER
Bestätigen der ausgewählten Option.
MENU
Aufrufen des Setup-Menüs.
- 4 CD-Einschub**
- 5 Display**
- 6 SEEK +/-**
Automatisches Einstellen von Radiosendern.
Zum manuellen Einstellen halten Sie diese Taste gedrückt.
◀◀/▶▶ (Zurück/Weiter)
◀◀/▶▶ (Schnelles Rückwärts-/Vorwärtssuchen)
- 7 ▲ (Disc auswerfen)**
- 8 Q (Suchen) (Seite 8)**
Wechseln in den Suchmodus während der Wiedergabe.
- 9 ↶ (Zurück)**
Zurückschalten zur vorherigen Anzeige.
MODE (Seite 6)
- 10 Empfänger für die Fernbedienung**
- 11 AF (Alternativfrequenzen)/TA (Verkehrsdurchsagen)**
Einstellen von AF und TA.
● **PTY (Programmtyp)**
Zum Auswählen von PTY bei einem RDS-Sender halten Sie diese Taste gedrückt.
- 12 Zahlentasten (Stationstasten) (1 bis 6)**
Einstellen gespeicherter Radiosender. Zum Speichern von Sendern halten Sie die Taste gedrückt.
ALBUM ▼/▲
Überspringen eines Albums auf einem Audiogerät. Zum Überspringen mehrerer Alben halten Sie die Taste gedrückt.
↶ (Wiederholung)
SHUF (Zufall)
PAUSE
- 13 MEGA BASS**
Ein- und Ausschalten der Funktion MEGA BASS.
- 14 DSPL (Anzeige)**
Wechseln der Informationen im Display.
● **SCRL**
Zum Durchlaufenlassen der Informationen im Display halten Sie die Taste gedrückt.
- 15 AUX-Eingangsbuchse**
- 16 USB-Anschluss**

Vorbereitungen

Abnehmen der Frontplatte

Um zu verhindern, dass das Gerät gestohlen wird, können Sie die Frontplatte abnehmen.

- 1 Halten Sie OFF ① gedrückt, bis sich das Gerät ausschaltet, drücken Sie die Taste zum Lösen der Frontplatte ② und ziehen Sie die Frontplatte auf sich zu und heraus.

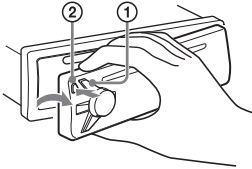

Warnton

Wenn Sie den Zündschlüssel in die Position OFF stellen, ohne die Frontplatte abzunehmen, ertönt einige Sekunden lang ein Warnton. Der Warnton wird nur ausgegeben, wenn der integrierte Verstärker verwendet wird.

Anbringen der Frontplatte

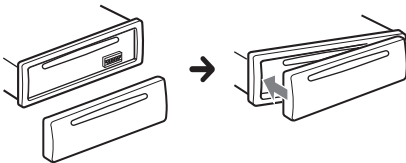

Einstellen der Uhr

- 1 Drücken Sie MENU, drehen Sie den Steuerregler, um [GENERAL] auszuwählen, und drücken Sie anschließend den Steuerregler.
- 2 Drehen Sie den Steuerregler, um [CLOCK-ADJ] auszuwählen, und drücken Sie anschließend den Steuerregler. Die Stundenanzeige blinkt.
- 3 Drehen Sie den Steuerregler, um die Stunden und Minuten einzustellen. Drücken Sie SEEK +/-, um zur jeweils nächsten Ziffer in der Digitalanzeige zu wechseln.
- 4 Drücken Sie MENU, nachdem Sie die Minuten eingestellt haben. Der Einstellvorgang ist damit abgeschlossen und die Uhr beginnt zu laufen.

So lassen Sie die Uhrzeit anzeigen

Drücken Sie DSPL.

Anschließen eines USB-Geräts

- 1 Drehen Sie die Lautstärke an diesem Gerät herunter.
- 2 Schließen Sie das USB-Gerät an dieses Gerät an.

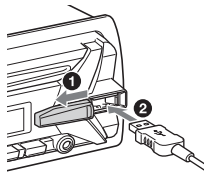

Anschließen eines tragbaren Audiogeräts

- 1 Schalten Sie das tragbare Audiogerät aus.
- 2 Drehen Sie die Lautstärke an diesem Gerät herunter.
- 3 Schließen Sie das tragbare Audiogerät mit einem Verbindungskabel (nicht mitgeliefert)* an die AUX-Eingangsbuchse (Stereominibuchse) am Gerät an.

* Verwenden Sie unbedingt einen geraden Stecker.

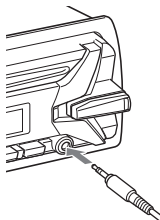

- 4 Drücken Sie SRC und wählen Sie [AUX] aus.

So gleichen Sie den Lautstärkepegel des angeschlossenen Geräts an andere Tonquellen an

Starten Sie die Wiedergabe am tragbaren Audiogerät mit gemäßigter Lautstärke und stellen Sie die gewohnte Hörlautstärke an diesem Gerät ein.

Drücken Sie MENU und wählen Sie dann [SOUND] → [AUX VOL] (Seite 10).

Radioempfang

Radioempfang

Wenn Sie Radio hören wollen, drücken Sie SRC, um [TUNER] auszuwählen.

Automatisches Speichern von Sendern (BTM)

- 1 Drücken Sie MODE, um den Frequenzbereich zu wechseln (FM1, FM2, FM3, MW oder LW).
- 2 Drücken Sie MENU, drehen Sie den Steuerregler, um [GENERAL] auszuwählen, und drücken Sie anschließend den Steuerregler.
- 3 Drehen Sie den Steuerregler, um [BTM] auszuwählen, und drücken Sie anschließend den Steuerregler. Das Gerät speichert die Sender in der Reihenfolge der Frequenzen auf den Zahlentasten (Stationstasten).

Sendereinstellung

- 1 Drücken Sie MODE, um den Frequenzbereich zu wechseln (FM1, FM2, FM3, MW oder LW).
- 2 Stellen Sie Sender ein.
Manuelle Sendersuche
Halten Sie SEEK +/- gedrückt, bis die Frequenz in etwa erreicht ist, und drücken Sie SEEK +/- dann so oft, bis die gewünschte Frequenz genau eingestellt ist.
Automatische Sendersuche
Drücken Sie SEEK +/-.
Der Suchlauf stoppt, wenn ein Sender empfangen wird.

Manuelles Speichern von Sendern

- 1 Während des Empfangs des zu speichernden Senders halten Sie eine Stationstaste (1 bis 6) so lange gedrückt, bis [MEM] angezeigt wird.

Einstellen gespeicherter Sender

- 1 Wählen Sie den Frequenzbereich aus und drücken Sie eine Stationstaste (1 bis 6).

Das Radiodatensystem (RDS)

Einstellen von Alternativfrequenzen (AF) und Verkehrsdurchsagen (TA)

Mit AF wird der Sender mit den stärksten Signalen in einem Netzwerk ständig neu eingestellt, während mit TA gegebenenfalls aktuelle Verkehrsinformationen bzw. Verkehrsfunksender (TP) empfangen werden.

- 1 Drücken Sie AF/TA, um [AF-ON], [TA-ON], [AF/TA-ON] oder [AF/TA-OFF] auszuwählen.

So speichern Sie RDS-Sender zusammen mit der AF- und TA-Einstellung

Sie können zusammen mit den RDS-Sendern eine AF/TA-Einstellung speichern. Stellen Sie AF/TA ein und speichern Sie die Sender dann mit BTM oder manuell ab. Beim manuellen Speichern können Sie auch Nicht-RDS-Sender speichern.

So empfangen Sie Katastrophenwarnungen

Wenn AF oder TA aktiviert ist, unterbrechen Katastrophenwarnungen automatisch die ausgewählte Tonquelle.

So stellen Sie während einer Verkehrsdurchsage die Lautstärke ein

Der eingestellte Pegel wird für spätere Verkehrsdurchsagen gespeichert, und zwar unabhängig von der sonst eingestellten Lautstärke.

Unveränderter Empfang eines Regionalsenders (REGIONAL)

Wenn die AF- und die REGIONAL-Funktion aktiviert sind, wird nicht zu einem anderen Regionalsender mit einer stärkeren Frequenz gewechselt. Wenn Sie den Empfangsbereich des betreffenden Regionalsenders verlassen, stellen Sie während des Empfangs eines UKW-Senders (FM) [REG-OFF] unter [GENERAL] ein (Seite 10).

Diese Funktion steht in Großbritannien und einigen anderen Regionen nicht zur Verfügung.

Lokalsenderfunktion (nur Großbritannien)

Mithilfe dieser Funktion können Sie andere Lokalsender auswählen, auch wenn diese zuvor nicht unter einer Stationstaste gespeichert wurden. Drücken Sie während des UKW-Empfangs (FM) eine Stationstaste (1 bis 6), unter der ein Lokalsender gespeichert ist. Drücken Sie innerhalb von 5 Sekunden erneut die Stationstaste des Lokalsenders. Wiederholen Sie diesen Vorgang, bis das Gerät den gewünschten Lokalsender empfängt.

Auswählen des Programmtyps (PTY)

- 1 Halten Sie während des UKW-Empfangs (FM) PTY gedrückt.
- 2 Drehen Sie den Steuerregler, bis der gewünschte Programmtyp angezeigt wird, und drücken Sie anschließend den Steuerregler.
Das Gerät beginnt, nach einem Sender zu suchen, der den ausgewählten Programmtyp ausstrahlt.

Programmtypen

NEWS (Nachrichten), **AFFAIRS** (Aktuelles Zeitgeschehen), **INFO** (Informationen), **SPORT** (Sport), **EDUCATE** (Erziehung und Bildung), **DRAMA** (Hörspiele), **CULTURE** (Kultur), **SCIENCE** (Wissenschaft), **VARIED** (Verschiedenes), **POP M** (Pop-Musik), **ROCK M** (Rock-Musik), **EASY M** (Unterhaltungsmusik), **LIGHT M** (Leichte Klassik), **CLASSICS** (Klassik), **OTHER M** (Sonstige Musik), **WEATHER** (Wetter), **FINANCE** (Finanzberichte), **CHILDREN** (Kinderprogramme), **SOCIAL A** (Magazinsendungen), **RELIGION** (Religion), **PHONE IN** (Hörertelefon), **TRAVEL** (Reiseinformationen), **LEISURE** (Freizeitprogramm), **JAZZ** (Jazz), **COUNTRY** (Country-Musik), **NATION M** (Volksmusik), **OLDIES** (Oldies), **FOLK M** (Folk-Musik), **DOCUMENT** (Dokumentarbeiträge)

Einstellen der Uhrzeit (CT)

Mit den CT-Daten (Uhrzeitdaten), die von RDS-Sendern ausgestrahlt werden, lässt sich die Uhr einstellen.

- 1 Stellen Sie [CT-ON] unter [GENERAL] ein (Seite 10).

Wiedergabe

Wiedergeben von Discs

- 1 Legen Sie eine CD mit der beschrifteten Seite nach oben ein.

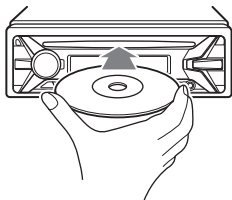

Die Wiedergabe beginnt automatisch.

Wiedergabe mit einem USB-Gerät

Sie können USB-Geräte des Typs MSC (Massenspeicherklasse) und MTP (Medientransferprotokoll) (wie z. B. USB-Flash-Laufwerke, digitale Medienplayer, Android™-Mobiltelefone) verwenden, die dem USB-Standard entsprechen.

Je nach dem digitalen Medienplayer oder Android-Mobiltelefon muss der USB-Verbindungsmodus auf MTP eingestellt werden.

Hinweise

- Einzelheiten zur Kompatibilität Ihres USB-Geräts finden Sie auf der Support-Website, die auf der hinteren Umschlagseite angegeben ist.
- Die Wiedergabe folgender MP3-/WMA-Dateien wird nicht unterstützt.
 - Dateien mit verlustfreier Komprimierung
 - Kopiergeschützte Dateien
 - DRM-Dateien (digitale Rechteverwaltung)
 - Mehrkanalaudiodateien

- 1 Schließen Sie ein USB-Gerät an den USB-Anschluss an (Seite 5).

Die Wiedergabe beginnt.

Wenn bereits ein USB-Gerät angeschlossen ist, drücken Sie zum Starten der Wiedergabe SRC, um [USB] auszuwählen.

- 2 Stellen Sie die Lautstärke an diesem Gerät ein.

So stoppen Sie die Wiedergabe

Halten Sie OFF 1 Sekunde lang gedrückt.

So trennen Sie die Verbindung zum Gerät

Stoppen Sie die Wiedergabe und trennen Sie dann das Gerät von diesem Gerät.

Suchen und Wiedergeben von Titeln

Wiedergabewiederholung und Zufallswiedergabe

- 1 Drücken Sie während der Wiedergabe so oft \square (Wiederholung) oder SHUF, bis der gewünschte Wiedergabemodus ausgewählt ist.

Es kann eine Weile dauern, bis die Wiedergabe im ausgewählten Wiedergabemodus beginnt.

Je nach ausgewählter Tonquelle stehen unterschiedliche Wiedergabemodi zur Verfügung.

Suchen nach einem Titel anhand seines Namens (Quick-BrowZer™)

- 1 Drücken Sie während der CD- oder USB-Wiedergabe \mathcal{Q} (Suchen)*, um die Liste der Suchkategorien anzuzeigen.

Wenn die Titelliste erscheint, drücken Sie mehrmals \leftarrow (Zurück), bis die gewünschte Suchkategorie angezeigt wird.

* Während der USB-Wiedergabe drücken Sie \mathcal{Q} (Suchen) länger als 2 Sekunden, um direkt zum Anfang der Kategorieliste zu wechseln.

- 2 Wählen Sie durch Drehen des Steuerreglers die gewünschte Kategorie für die Suche aus und drücken Sie zum Bestätigen den Steuerregler.
- 3 Gehen Sie zum Suchen des gewünschten Titels wie in Schritt 2 erläutert vor. Die Wiedergabe beginnt.

So deaktivieren Sie den Quick-BrowZer-Modus

Drücken Sie \mathcal{Q} (Suchen).

Suchen mit Überspringen von Elementen (Sprung-Modus)

- 1 Drücken Sie **Q** (Suchen).
- 2 Drücken Sie **SEEK +**.
- 3 **Drehen Sie den Steuerregler, um das Element auszuwählen.**
Die Elemente in der Liste werden in Schritten von 10 % der Gesamtzahl an Elementen übersprungen.
- 4 **Drücken Sie ENTER, um wieder in den Quick-BrowZer-Modus zu schalten.**
Das ausgewählte Element erscheint.
- 5 **Drehen Sie den Steuerregler, um das gewünschte Element auszuwählen, und drücken Sie den Steuerregler.**
Die Wiedergabe beginnt.

Einstellungen

Beenden des DEMO-Modus

Sie können die Demo, die beim Ausschalten des Geräts angezeigt wird, abbrechen.

- 1 **Drücken Sie MENU, drehen Sie den Steuerregler, um [DISPLAY] auszuwählen, und drücken Sie anschließend den Steuerregler.**
- 2 **Drehen Sie den Steuerregler, um [DEMO] auszuwählen, und drücken Sie anschließend den Steuerregler.**
- 3 **Drehen Sie den Steuerregler, um [DEMO-OFF] auszuwählen, und drücken Sie anschließend den Steuerregler.**
Die Einstellung ist damit abgeschlossen.
- 4 **Drücken Sie ↵ (Zurück) zweimal.**
Die Anzeige wechselt wieder in den normalen Empfangsmodus bzw. Wiedergabemodus.

Grundlegende Einstellschritte

Sie können Optionen in den folgenden Konfigurationskategorien einstellen:
Allgemeine Einstellungen (GENERAL),
Klangeinstellungen (SOUND), Anzeigeeinstellungen (DISPLAY)

- 1 **Drücken Sie MENU.**
- 2 **Drehen Sie den Steuerregler, um die Konfigurationskategorie auszuwählen, und drücken Sie den Steuerregler.**
Welche Optionen eingestellt werden können, hängt von der Tonquelle und den Einstellungen ab.
- 3 **Drehen Sie den Steuerregler, um die Einstellungen auszuwählen, und drücken Sie anschließend den Steuerregler.**

So schalten Sie zur vorherigen Anzeige zurück

Drücken Sie ↵ (Zurück).

Allgemeine Einstellungen (GENERAL)

CLOCK-ADJ (Uhr einstellen) (Seite 5)

CAUT ALM (Warnton)

Zum Einstellen des Warntons: [ON], [OFF] (Seite 5). (Nur verfügbar, wenn das Gerät ausgeschaltet ist.)

BEEP

Zum Einstellen des Signaltons: [ON], [OFF].

AUTO OFF (Abschaltautomatik)

Das Gerät kann nach dem Ausschalten nach einer voreingestellten Zeit automatisch vollständig abgeschaltet werden: [NO], [30S] (30 Sekunden), [30M] (30 Minuten), [60M] (60 Minuten).

AUX-A (AUX-Audio)

Zum Einstellen der AUX-Tonquellenanzeige: [ON], [OFF]. (Nur verfügbar, wenn das Gerät ausgeschaltet ist.)

CT (Uhrzeit)

Zum Einstellen der CT-Funktion: [ON], [OFF].

REGIONAL

Zum Beschränken des Empfangs auf eine bestimmte Region: [ON], [OFF]. (Nur bei UKW-Empfang (FM) verfügbar.)

BTM (Speicherbelegungsautomatik) (Seite 6)

Klangeinstellungen (SOUND)

MEGABASS (Kraftvoller Bass)

Zum Verstärken von Bässen synchron mit dem Lautstärkepegel: [ON], [OFF].

EQ5 PRESET

Zum Auswählen aus 10 Equalizer-Kurven oder Ausschalten der Equalizer-Kurve: [OFF], [R AND B], [ROCK], [POP], [DANCE], [HIP-HOP], [ELECTRONICA], [JAZZ], [SOUL], [COUNTRY], [CUSTOM].
Die Einstellung für die Equalizer-Kurve kann für jede Tonquelle gespeichert werden.

EQ5 SETTING

Zum Einstellen von [CUSTOM] unter EQ5.

BASE

Zum Auswählen einer voreingestellten Equalizer-Kurve als Grundlage für individuelle Einstellungen: [BAND1] (Bässe), [BAND2] (Bässe und Mitten), [BAND3] (Mitten), [BAND4] (Mitten und Höhen), [BAND5] (Höhen).

Die Lautstärke lässt sich in Schritten von 1 dB auf einen Wert zwischen -10 dB und +10 dB einstellen.

BALANCE

Zum Einstellen der Balance: [RIGHT-15] – [CENTER] – [LEFT-15].

FADER

Zum Einstellen des relativen Pegels: [FRONT-15] – [CENTER] – [REAR-15].

SW LEVEL (Pegel des Tiefsttonlautsprechers)

Zum Einstellen der Lautstärke des Tiefsttonlautsprechers: [+2 dB] – [0 dB] – [-2 dB].

AUX VOL (AUX-Lautstärkepegel)

Zum Einstellen der Lautstärke der einzelnen angeschlossenen Zusatzgeräte: [+18 dB] – [0 dB] – [-8 dB].

Wenn Sie die Einstellung hier vornehmen, brauchen Sie die Lautstärke der einzelnen Tonquellen nicht mehr einzustellen.

Anzeigeeinstellungen (DISPLAY)

DEMO (Demo-Modus)

Zum Einstellen des Demo-Modus: [ON], [OFF].

DIMMER

Zum Wechseln der Helligkeit im Display: [ON], [OFF].

SND SYNC (Sound-Synchronisation)

Zum Wechseln der Farbe mit Sound-Synchronisation: [ON], [OFF].

AUTO SCR (Automatischer Bildlauf)

Zum Einstellen des automatischen Bildlaufs für lange Informationen: [ON], [OFF].

M.DISPLAY (Bewegte Anzeige)

Zum Anzeigen bewegter Muster: [ON], [OFF].

Weitere Informationen

Sicherheitsmaßnahmen

- Lassen Sie das Gerät vor dem Betrieb abkühlen, wenn das Auto in direkter Sonne geparkt war.
- Lassen Sie die Frontplatte oder Audiogeräte, die Sie ins Fahrzeug mitgebracht haben, nicht darin liegen. Andernfalls kann es aufgrund hoher Temperaturen durch direkte Sonneneinstrahlung zu Fehlfunktionen kommen.
- Die Motorantenne wird automatisch ausgefahren.

Feuchtigkeitskondensation

Sollte sich im Inneren des Geräts Feuchtigkeit niederschlagen, nehmen Sie die CD heraus und warten Sie etwa eine Stunde, bis die Feuchtigkeit verdunstet ist. Andernfalls funktioniert das Gerät nicht einwandfrei.

So bewahren Sie die hohe Tonqualität

Achten Sie darauf, dass keine Flüssigkeiten auf das Gerät oder die CDs gelangen.

Hinweise zu Discs

- Setzen Sie CDs weder direktem Sonnenlicht noch Wärmequellen wie zum Beispiel Warmluftauslässen aus. Lassen Sie sie auch nicht in einem in der Sonne geparkten Auto liegen.
- Reinigen Sie Discs vor dem Abspielen mit einem Reinigungstuch. Wischen Sie dabei von der Mitte nach außen. Verwenden Sie keine Lösungsmittel wie Benzin oder Verdünner und keine handelsüblichen Reinigungsmittel.
- Dieses Gerät ist auf die Wiedergabe von CDs ausgelegt, die dem Compact Disc-Standard (CD) entsprechen. DualDiscs und manche Musik-CDs mit Urheberrechtsschutzcodierung entsprechen nicht dem Compact Disc-Standard (CD) und können daher mit diesem Gerät nicht wiedergegeben werden.
- Auf diesem Gerät NICHT abspielbare CDs
 - CDs mit Etiketten, Aufklebern, Klebeband oder aufgeklebtem Papier. Wenn Sie solche CDs verwenden, kann es zu einer Fehlfunktion kommen oder die CD kann beschädigt werden.
 - CDs mit außergewöhnlichen Formen (z. B. herzförmige, quadratische oder sternförmige CDs). Falls Sie es doch versuchen, kann das Gerät beschädigt werden.
 - 8-cm-Discs.



Hinweise zu CD-Rs/CD-RWs

- Wenn eine Multisession-CD mit einer CD-DA-Session beginnt, wird sie als CD-DA erkannt und andere Sessions werden nicht wiedergegeben.
- Auf diesem Gerät NICHT abspielbare CDs
 - CD-Rs/CD-RWs mit schlechter Aufnahmequalität.
 - CD-Rs/CD-RWs, die mit einem inkompatiblen Aufnahmegerät bespielt wurden.
 - CD-Rs/CD-RWs, die nicht richtig abgeschlossen wurden.
 - CD-Rs/CD-RWs, die nicht im Musik-CD-Format oder im MP3-Format (ISO9660 Level 1/Level 2, Joliet/Romeo oder Multisession) bespielt wurden.

Wiedergabereihenfolge von MP3-/WMA-Dateien

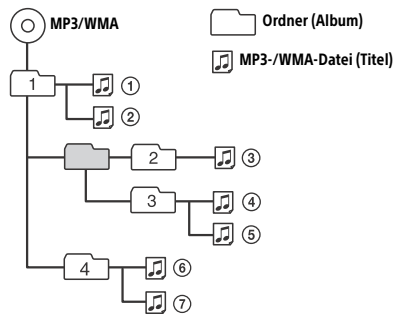

Sollten an Ihrem Gerät Probleme auftreten oder sollten Sie Fragen haben, auf die in dieser Anleitung nicht eingegangen wird, wenden Sie sich bitte an Ihren Sony-Händler.

Wartung

Reinigen der Anschlüsse

Das Gerät funktioniert möglicherweise nicht ordnungsgemäß, wenn die Anschlüsse zwischen dem Gerät und der Frontplatte verschmutzt sind. Um dies zu vermeiden, nehmen Sie die Frontplatte ab (Seite 5) und reinigen Sie die Anschlüsse mit einem Wattestäbchen. Drücken Sie dabei nicht zu fest auf die Anschlüsse. Andernfalls können sie beschädigt werden.

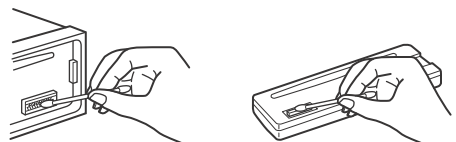

Hinweise

- Schalten Sie aus Sicherheitsgründen vor dem Reinigen der Anschlüsse die Zündung aus und ziehen Sie den Schlüssel aus dem Zündschloss.
- Berühren Sie die Anschlüsse unter keinen Umständen direkt mit den Händen oder einem Metallgegenstand.

Technische Daten

Tuner

FM (UKW)

Empfangsbereich:

87,5 – 108,0 MHz

Antennenanschluss:

Anschluss für Außenantenne

Zwischenfrequenz:

FM CCIR: -1.956,5 bis -487,3 kHz und
+500,0 bis +2.095,4 kHz

Nutzbare Empfindlichkeit: 7 dBf

Trennschärfe: 75 dB bei 400 kHz

Signal-Rauschabstand: 73 dB

Kanaltrennung: 50 dB bei 1 kHz

Frequenzgang: 20 – 15.000 Hz

MW/LW

Empfangsbereich:

MW: 531 – 1.602 kHz

LW: 153 – 279 kHz

Antennenanschluss:

Anschluss für Außenantenne

Empfindlichkeit: MW: 26 µV, LW: 50 µV

CD-Player

Signal-Rauschabstand: 95 dB

Frequenzgang: 10 – 20.000 Hz

Gleichlaufschwankungen: unterhalb der
Messgrenze

Höchstzahl an: (nur CD-Rs/CD-RWs)

– Ordnern (Alben): 150 (einschließlich
Stammordner)

– Dateien (Titeln) und Ordnern: 300
(gegebenenfalls weniger als 300, wenn die
Ordner-/Dateinamen viele Zeichen enthalten)

– anzeigbaren Zeichen für einen Ordner-/
Dateinamen: 32 (Joliet)/64 (Romeo)

Entsprechender Codec: MP3 (.mp3) und WMA
(.wma)

USB-Player

Schnittstelle: USB (Full-Speed)

Maximale Stromstärke: 500 mA

Höchstzahl an erkennbaren Titeln:

– Ordner (Alben): 256

– Dateien (Titel) pro Ordner: 256

Entsprechender Codec:

MP3 (.mp3) und WMA (.wma)

Endverstärker

Ausgänge: Lautsprecherausgänge

Lautsprecherimpedanz: 4 – 8 Ohm

Maximale Ausgangsleistung: 55 W × 4 (an 4 Ohm)

Allgemeines

Ausgänge:

Audioausgänge (hinten, Tiefsttonlautsprecher)

Steueranschluss für Motorantenne/
Endverstärker (REM OUT)

Eingänge:

Fernbedienungseingang

Antenneneingang

AUX-Eingangsbuchse (Stereominibuchse)

USB-Anschluss

Betriebsspannung: 12 V Gleichstrom, Autobatterie
(negative Erdung)

Abmessungen:

ca. 178 mm × 50 mm × 177 mm (B/H/T)

Einbaumaße:

ca. 182 mm × 53 mm × 160 mm (B/H/T)

Gewicht: ca. 1,2 kg

Lieferumfang:

Hauptgerät (1)

Montageteile und Anschlusszubehör (1 Satz)

Ihr Händler führt unter Umständen nicht alle der
oben genannten Zubehörteile. Fragen Sie Ihren
Händler nach ausführlichen Informationen.

Änderungen, die dem technischen Fortschritt
dienen, bleiben vorbehalten.

Urheberrechte

Windows Media ist ein eingetragenes
Markenzeichen oder Markenzeichen der Microsoft
Corporation in den USA und/oder anderen Ländern.

Dieses Produkt ist durch bestimmte gewerbliche
Schutz- und Urheberrechte der Microsoft
Corporation geschützt. Die Verwendung oder der
Vertrieb derartiger Technologie außerhalb dieses
Produkts ohne eine Lizenz von Microsoft oder einer
autorisierten Microsoft-Niederlassung ist untersagt.

MPEG Layer-3 Audiocodierttechnologie und Patente
lizenzieren von Fraunhofer IIS und Thomson.

Android ist eine Marke von Google Inc.

Störungsbehebung

Anhand der folgenden Checkliste können Sie die meisten Probleme, die möglicherweise an Ihrem Gerät auftreten, selbst beheben.
Bevor Sie die folgende Checkliste durchgehen, überprüfen Sie bitte zunächst, ob Sie das Gerät richtig angeschlossen und bedient haben.
Einzelheiten zum Gebrauch der Sicherung und zum Ausbauen des Geräts aus dem Armaturenbrett finden Sie unter „Anschluss/Installation“ (Seite 15).
Wenn das Problem sich nicht beheben lässt, besuchen Sie die Support-Website, die auf der hinteren Umschlagseite angegeben ist.

Allgemeines

Es ist kein Ton zu hören.

- Der Fader-Regler [FADER] ist nicht für ein 2-Lautsprecher-System eingestellt.

Kein Signalton ertönt.

- Ein gesondert erhältlicher Endverstärker ist angeschlossen und Sie verwenden nicht den integrierten Verstärker.

Der Speicherinhalt wurde gelöscht.

- Das Stromversorgungskabel wurde gelöst, die Verbindung zur Batterie besteht nicht mehr oder das Kabel bzw. die Batterie ist falsch angeschlossen.

Gespeicherte Sender und die korrekte Uhrzeit werden gelöscht.

Die Sicherung ist durchgebrannt.

Störgeräusche sind zu hören, wenn der Zündschlüssel gedreht wird.

- Die Leitungen sind nicht korrekt an den Stromanschluss für Zubehörgeräte angeschlossen.

Das Gerät wechselt während der Wiedergabe bzw. des Radioempfangs in den Demo-Modus.

- Wenn [DEMO-ON] eingestellt ist und 5 Minuten lang keine Funktion ausgeführt wird, wechselt das Gerät in den Demo-Modus.
 - Stellen Sie [DEMO-OFF] ein (Seite 10).

Die Anzeige wird ausgeblendet bzw. erscheint nicht im Display.

- Der Dimmer ist auf [DIM-ON] eingestellt (Seite 10).
- Die Anzeige wird ausgeblendet, wenn Sie OFF gedrückt halten.
 - Drücken Sie OFF am Gerät erneut, bis die Anzeige eingeblendet wird.
- Die Anschlüsse sind verschmutzt (Seite 11).

Die Funktionstasten funktionieren nicht. Die CD lässt sich nicht auswerfen.

- Drücken Sie DSPL und ↵ (Zurück)/MODE länger als 2 Sekunden, um das Gerät zurückzusetzen. Der Speicherinhalt wird gelöscht. Setzen Sie das Gerät aus Sicherheitsgründen nicht beim Fahren zurück.

Radioempfang

Sender lassen sich nicht empfangen.

Der Ton ist stark gestört.

- Die Verbindung wurde nicht richtig hergestellt.
 - Prüfen Sie die Verbindung der Autoantenne.
 - Wenn die Motorantenne nicht automatisch ausgefahren wird, prüfen Sie die Verbindung der Motorantennen-Steuerleitung.

Gespeicherte Sender lassen sich nicht einstellen.

- Das Sendesignal ist zu schwach.

RDS

Der Sendersuchlauf (SEEK) startet nach ein paar Sekunden Radioempfang.

- Der Sender ist kein Verkehrsfunksender (TP) oder die Sendesignale sind zu schwach.
 - Deaktivieren Sie TA (Seite 7).

Es sind keine Verkehrsdurchsagen zu hören.

- Aktivieren Sie TA (Seite 7).
- Der Sender sendet keine Verkehrsdurchsagen, obwohl es sich um einen Verkehrsfunksender (TP) handelt.
 - Stellen Sie einen anderen Sender ein.

Bei der PTY-Funktion wird [- - - - -] angezeigt.

- Der aktuelle Sender ist kein RDS-Sender.
- Es wurden keine RDS-Daten empfangen.
- Der Sender gibt den Programmtyp nicht an.

Der Programmdienstname blinkt.

- Für den aktuellen Sender gibt es keine Alternativfrequenz.
 - Drücken Sie SEEK +/-, solange der Programmdienstname blinkt. [PI SEEK] wird angezeigt und das Gerät beginnt dann mit der Suche nach einer Frequenz mit denselben PI-Daten (Programmnummer).

CD-Wiedergabe

Die CD lässt sich nicht abspielen.

- Die CD ist beschädigt oder verschmutzt.
- Die CD-R/CD-RW ist nicht als Audio-CD konzipiert (Seite 11).

MP3-/WMA-Dateien können nicht wiedergegeben werden.

→ Die CD ist nicht mit dem MP3-/WMA-Format bzw. der Version kompatibel. Einzelheiten zu abspielbaren CDs und den Formaten finden Sie auf der Support-Website, die auf der hinteren Umschlagseite angegeben ist.

Es dauert länger, bis die Wiedergabe von MP3-/WMA-Dateien beginnt.

→ Bei folgenden CDs dauert es länger, bis die Wiedergabe beginnt:

- CDs mit einer komplizierten Datei-/Ordnerstruktur.
- Multisession-CDs.
- CDs, zu denen noch Daten hinzugefügt werden können.

Tonsprünge treten auf.

→ Die CD ist beschädigt oder verschmutzt.

Wiedergabe mit einem USB-Gerät**Sie können über einen USB-Hub nichts wiedergeben lassen.**

→ Dieses Gerät kann keine USB-Geräte erkennen, die über einen USB-Hub angeschlossen sind.

Es dauert länger, bis an einem USB-Gerät die Wiedergabe beginnt.

→ Die Dateien auf dem USB-Gerät befinden sich in einer komplizierten Datei-/Ordnerstruktur.

Der Ton setzt aus.

→ Bei einer hohen Bitrate von über 320 Kbps kommt es möglicherweise zu Tonaussetzern.

Audiodateien können nicht wiedergegeben werden.

→ USB-Geräte, die mit einem anderen Dateisystem als FAT16 oder FAT32 formatiert wurden, werden nicht unterstützt.*

* Dieses Gerät unterstützt FAT16 und FAT32, aber möglicherweise unterstützen nicht alle USB-Geräte diese FAT-Systeme. Einzelheiten dazu finden Sie in der Bedienungsanleitung zum USB-Gerät oder wenden Sie sich an den Hersteller.

Fehleranzeigen/Meldungen

ERROR: Die Wiedergabe dieser Disc bzw. die Wiedergabe mit diesem USB-Gerät ist nicht möglich.

→ Reinigen Sie die Disc, setzen Sie sie korrekt ein und vergewissern Sie sich, dass sie nicht leer oder beschädigt ist.

→ Schließen Sie das USB-Gerät erneut an.

HUB NO SUPRT: USB-Hubs werden nicht unterstützt.

NO AF: keine Alternativfrequenzen.

→ Drücken Sie SEEK +/-, solange der Programmienname blinkt. Das Gerät beginnt dann mit der Suche nach einer Frequenz mit denselben PI-Daten (Programmnummer). [PI SEEK] wird angezeigt.

NO DEV: Es ist kein USB-Gerät angeschlossen bzw. es wird nicht erkannt.

→ Vergewissern Sie sich, dass das USB-Gerät bzw. das USB-Kabel fest angeschlossen ist.

NO MUSIC: Es gibt keine abspielbare Datei.

→ Legen Sie eine Disc ein oder schließen Sie ein USB-Gerät an, auf der bzw. dem sich abspielbare Dateien befinden (Seite 12).

NO TP: keine Verkehrsfunksender.

→ Das Gerät sucht weiter nach verfügbaren Verkehrsfunksendern (TP).

OVERLOAD: Das USB-Gerät ist überlastet.

→ Trennen Sie das USB-Gerät von diesem Gerät und wählen Sie mit SRC eine andere Tonquelle aus.

→ Am USB-Gerät liegt ein Fehler vor oder ein nicht unterstütztes Gerät ist angeschlossen.

PUSH EJT: Die Disc lässt sich nicht ordnungsgemäß auswerfen.

→ Drücken Sie ▲ (Auswerfen).

READ: Informationen werden eingelesen.

→ Bitte warten Sie, bis das Einlesen abgeschlossen ist. Die Wiedergabe beginnt danach automatisch. Dieser Vorgang kann je nach Disc-Struktur einige Zeit in Anspruch nehmen.

USB NO SUPRT: Das USB-Gerät wird nicht unterstützt.

→ Einzelheiten zur Kompatibilität Ihres USB-Geräts finden Sie auf der Support-Website, die auf der hinteren Umschlagseite angegeben ist.

⏪ ⏩ oder ⏮ ⏭: Sie sind am Anfang bzw. Ende der Disc angelangt.

⏸: Das Zeichen lässt sich nicht anzeigen.

Wenn sich das Problem mit diesen Abhilfemaßnahmen nicht beheben lässt, wenden Sie sich an einen Sony-Händler.

Wenn Sie das Gerät aufgrund einer Störung bei der CD-Wiedergabe zur Reparatur bringen, bringen Sie bitte auch die CD mit, die eingelegt war, als das Problem zum ersten Mal auftrat.

Vorsichtsmaßnahmen

- **Schließen Sie alle Masseleitungen an einen gemeinsamen Massepunkt an.**
- Achten Sie darauf, dass die Leitungen nicht unter einer Schraube oder zwischen beweglichen Teilen, wie z. B. in einer Sitzschiene, eingeklemmt werden.
- Schalten Sie, bevor Sie irgendwelche Anschlüsse vornehmen, die Zündung des Fahrzeugs aus, um Kurzschlüsse zu vermeiden.
- Schließen Sie die Stromversorgungsleitung ⑥ an dieses Gerät und die Lautsprecher an, bevor Sie es an den Hilfsstromanschluss anschließen.
- Aus Sicherheitsgründen müssen alle losen, nicht angeschlossenen Leitungen mit Isolierband abgeklebt werden.

Sicherheitsmaßnahmen

- Wählen Sie den Einbauort sorgfältig so aus, dass das Gerät beim Fahren nicht hinderlich ist.
- Installieren Sie das Gerät nicht an einer Stelle, an der es Staub, Schmutz, übermäßigen Erschütterungen oder hohen Temperaturen ausgesetzt ist, wie z. B. in direktem Sonnenlicht oder in der Nähe der Heizung.
- Verwenden Sie ausschließlich die mitgelieferten Montageteile. Nur mit diesen Teilen lässt sich das Gerät sicher montieren.

Hinweis zur Stromversorgungsleitung (gelb)

Wenn Sie dieses Gerät zusammen mit anderen Stereokomponenten anschließen, muss der Autostromkreis, an den die Geräte angeschlossen sind, einen höheren Ampere-Wert aufweisen als die Summe der Ampere-Werte der Sicherungen an den einzelnen Komponenten.

Einstellen des Montagewinkels

Achten Sie darauf, dass der Montagewinkel geringer ist als 45°.

Teileliste für die Installation

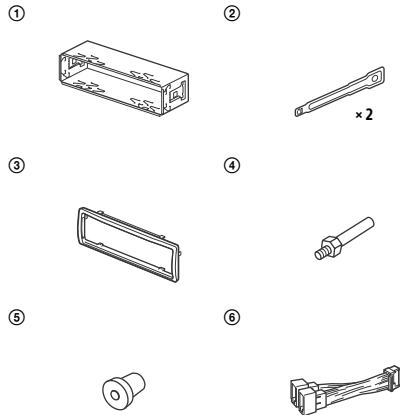

- In dieser Teileliste ist nicht der gesamte Inhalt der Packung aufgeführt.
- Die Halterung ① und die Schutzumrandung ③ werden vor der Auslieferung am Gerät angebracht. Vor dem Montieren des Geräts entfernen Sie mit den Löseschlüsseln ② die Halterung ① vom Gerät. Erläuterungen dazu finden Sie unter „Abnehmen der Schutzumrandung und der Halterung“ (Seite 18).
- Bewahren Sie die Löseschlüssel ② zur späteren Verwendung auf. Sie benötigen sie auch, wenn Sie das Gerät aus dem Fahrzeug ausbauen wollen.

Verbindung

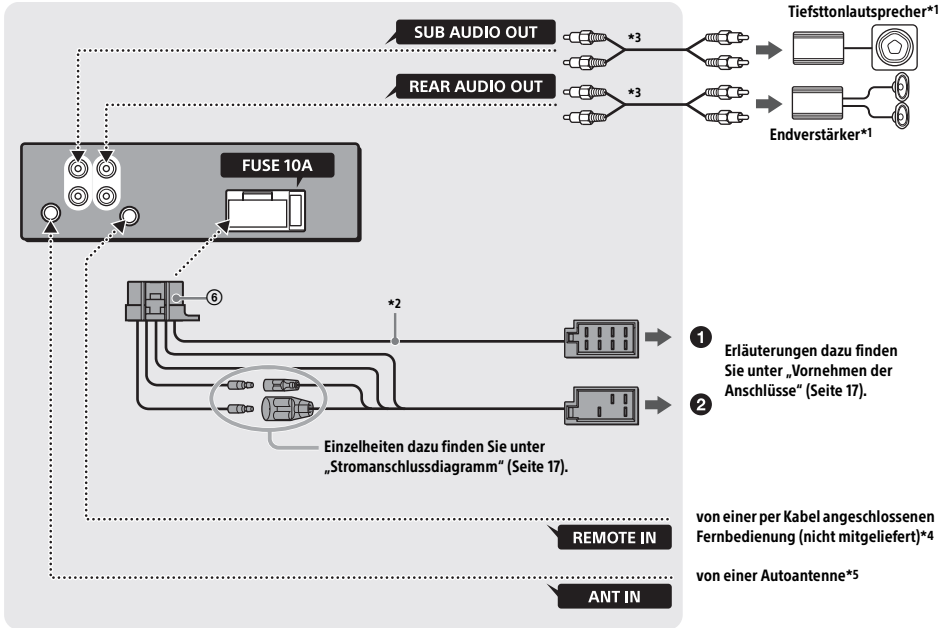

*1 Nicht mitgeliefert

*2 Lautsprecherimpedanz: 4 – 8 Ω × 4

*3 Cinchkabel (nicht mitgeliefert)

*4 Verwenden Sie je nach Fahrzeugtyp einen Adapter für eine per Kabel angeschlossene Fernbedienung (nicht mitgeliefert).

*5 Verwenden Sie je nach Fahrzeugtyp einen Adapter (nicht mitgeliefert), wenn der Antennenanschluss nicht passt.

Vornehmen der Anschlüsse

Wenn Sie eine Motorantenne ohne Relaiskästchen verwenden und dieses Gerät mit der mitgelieferten Stromversorgungsleitung ⑥ anschließen, kann die Antenne beschädigt werden.

① An den Lautsprecheranschluss des Fahrzeugs

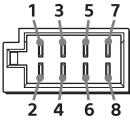

1	Hecklautsprecher (rechts)	⊕	Violett
2		⊖	Violettschwarz gestreift
3	Frontlautsprecher (rechts)	⊕	Grau
4		⊖	Grauschwarz gestreift
5	Frontlautsprecher (links)	⊕	Weiß
6		⊖	Weißschwarz gestreift
7	Hecklautsprecher (links)	⊕	Grün
8		⊖	Grünschwarz gestreift

② An den Stromanschluss des Fahrzeugs

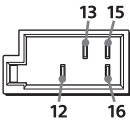

12	Kontinuierliche Stromversorgung	Gelb
13	Steuerung für Motorantenne/Endverstärker (REM OUT)	Blauweiß gestreift
15	Geschaltete Stromversorgung	Rot
16	Masse	Schwarz

Einfaches Anschließen eines Tiefsttonlautsprechers

Sie können einen Tiefsttonlautsprecher ohne Endverstärker installieren, indem Sie ihn einfach an das Hecklautsprecherkabel anschließen.

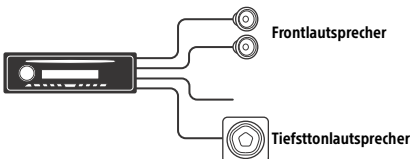

Hinweise

- Die Hecklautsprecherkabel müssen vorbereitet werden.
- Verwenden Sie einen Tiefsttonlautsprecher mit einer Impedanz zwischen 4 und 8 Ohm und mit ausreichender Belastbarkeit, um Schäden zu vermeiden.

Anschluss für Stromversorgung des Speichers

Wenn die gelbe Stromversorgungsleitung angeschlossen ist, wird der Speicher stets (auch bei ausgeschalteter Zündung) mit Strom versorgt.

Lautsprecheranschluss

- Schalten Sie das Gerät vor dem Anschließen der Lautsprecher aus.
- Verwenden Sie Lautsprecher mit einer Impedanz zwischen 4 und 8 Ohm und mit ausreichender Belastbarkeit, um Schäden zu vermeiden.

Stromanschlusssdiagramm

Stellen Sie die Position des Hilfsstromanschlusses bei Ihrem Fahrzeug fest und nehmen Sie die Anschlüsse entsprechend dem Fahrzeug richtig vor.

Hilfsstromanschluss

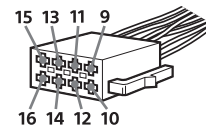

Normaler Anschluss

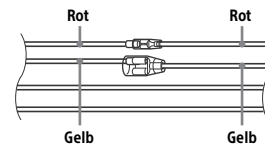

12	Kontinuierliche Stromversorgung	Gelb
15	Geschaltete Stromversorgung	Rot

Wenn die Position der roten und gelben Leitung vertauscht ist

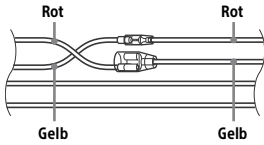

12	Geschaltete Stromversorgung	Gelb
15	Kontinuierliche Stromversorgung	Rot

Bei einem Fahrzeug mit Zündschloss ohne Zubehörlösung ACC oder I

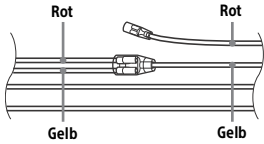

Stellen Sie die Anschlüsse her, schließen Sie die geschalteten Stromversorgungsleitungen richtig an und verbinden Sie dann das Gerät mit der Stromversorgung des Fahrzeugs. Sollten beim Anschließen des Geräts Probleme auftreten oder sollten Sie Fragen haben, auf die in dieser Anleitung nicht eingegangen wird, wenden Sie sich bitte an den Fahrzeughändler.

Installation

Abnehmen der Schutzumrandung und der Halterung

Nehmen Sie vor dem Installieren des Geräts die Schutzumrandung ③ und die Halterung ① vom Gerät ab.

- 1 Fassen Sie die Schutzumrandung ③ mit den Fingern an den Seitenkanten und ziehen Sie sie heraus.

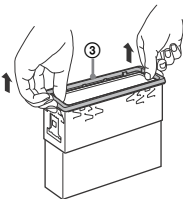

- 2 Führen Sie die beiden Löseschlüssel ② ein, bis sie mit einem Klicken einrasten. Ziehen Sie die Halterung ① nach unten und das Gerät zum Herausziehen nach oben.

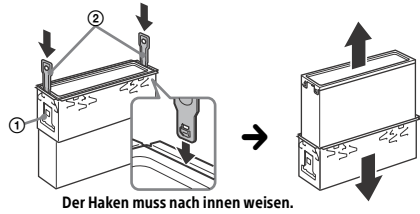

Montieren des Geräts im Armaturenbrett

Vergewissern Sie sich vor der Montage, dass die Verriegelungen an beiden Seiten der Halterung ① um 2 mm nach innen gebogen sind.

- 1 Platzieren Sie die Halterung ① im Armaturenbrett und biegen Sie dann die Klammern nach außen, um einen sicheren Halt zu gewährleisten.

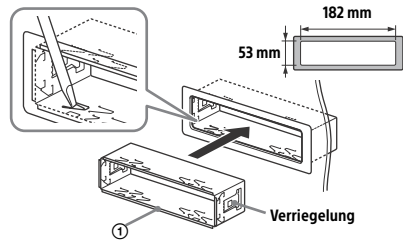

- 2 Montieren Sie das Gerät an der Halterung ① und bringen Sie dann die Schutzumrandung ③ an.

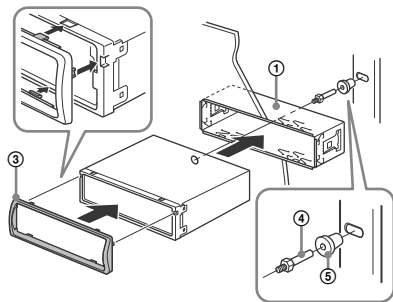

Hinweise

- Wenn die Verriegelungen gerade oder nach außen gebogen sind, ist das Gerät nicht sicher installiert und kann herausrutschen.
- Achten Sie darauf, dass die 4 Verriegelungen an der Schutzumrandung  fest in den Kerben am Gerät sitzen.

Abnehmen und Anbringen der Frontplatte

Erläuterungen dazu finden Sie unter „Abnehmen der Frontplatte“ (Seite 5).

Austauschen der Sicherung

Wenn Sie eine Sicherung austauschen, achten Sie darauf, eine Ersatzsicherung mit dem gleichen Ampere-Wert wie die Originalsicherung zu verwenden. Dieser ist auf der

Originalsicherung angegeben.

Wenn die Sicherung durchbrennt, überprüfen Sie den Stromanschluss und tauschen die Sicherung aus. Brennt die neue Sicherung ebenfalls durch, kann eine interne Fehlfunktion vorliegen. Wenden Sie sich in einem solchen Fall an Ihren Sony-Händler.

Sicherung (10 A)

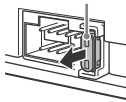

Pour votre sécurité, veuillez installer cet appareil dans le tableau de bord de la voiture en tenant compte du fait que l'arrière de l'appareil chauffe en cours d'utilisation.

Pour de plus amples détails, reportez-vous à la section « Raccordement/Installation » (page 15).

Fabriqué en Thaïlande

Propriétés des diodes laser

- Durée d'émission : ininterrompue
- Puissance du laser : inférieure à 53,3 μ W

(Cette puissance correspond à la valeur mesurée à une distance de 200 mm de la surface de la lentille de l'objectif du bloc de saisie optique avec une ouverture de 7 mm.)

La plaque signalétique reprenant la tension d'alimentation, etc. se trouve sur le dessous du châssis.

Avis à l'attention des clients : les informations suivantes s'appliquent uniquement aux appareils vendus dans des pays qui appliquent les directives de l'Union Européenne

Fabricant : Sony Corporation, 1-7-1 Konan Minato-ku Tokyo, 108-0075 Japon

Pour toute question relative à la conformité des produits dans l'UE : Sony Deutschland GmbH, Hedelfinger Strasse 61, 70327 Stuttgart, Allemagne

Avertissement au cas où le contact de votre voiture ne dispose pas d'une position ACC

Veillez à activer la fonction AUTO OFF (arrêt automatique) (page 10). L'appareil s'éteint alors complètement et automatiquement à l'issue d'un délai défini une fois l'appareil mis hors tension, afin d'éviter que la batterie ne se décharge. Si vous n'activez pas la fonction AUTO OFF (arrêt automatique), appuyez sur la touche OFF et maintenez-la enfoncée jusqu'à ce que l'affichage disparaisse chaque fois que vous coupez le contact.

Table des matières

Emplacement des commandes	4
---------------------------------	---

Préparation

Retrait de la façade	5
Réglage de l'horloge	5
Connexion d'un périphérique USB	5
Connexion d'un autre appareil audio portable	6

Utilisation de la radio

Utilisation de la radio	6
Utilisation du système RDS (Système de radiocommunication de données)	7

Lecture

Lecture d'un disque	8
Lecture d'un périphérique USB	8
Recherche et lecture de pages	8

Réglages

Désactivation du mode DEMO	9
Réglages de base	9
Configuration générale (GENERAL)	10
Configuration du son (SOUND)	10
Configuration de l'affichage (DISPLAY)	10

Informations complémentaires

Précautions	11
Entretien	11
Spécifications	12
Dépannage	13

Raccordement/Installation

Attention	15
Liste des pièces pour installation	15
Connexion	16
Installation	18

Emplacement des commandes

Appareil principal

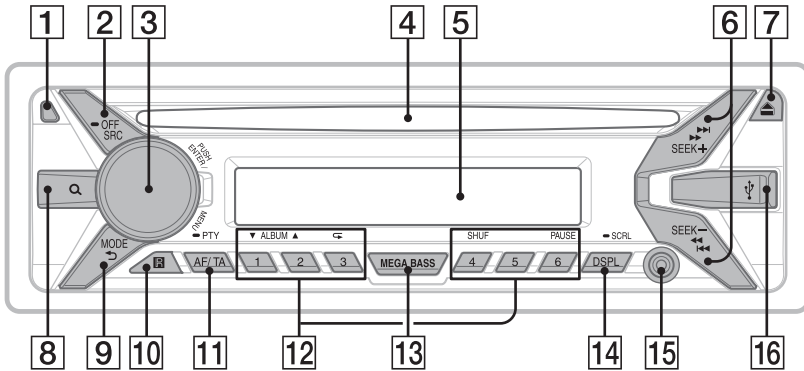

1 Touche de déverrouillage de la façade

2 SRC (source)

Permet de mettre l'appareil sous tension. Permet aussi de changer de source.

● OFF

Appuyez sur la touche et maintenez-la enfoncée pendant 1 seconde pour mettre l'appareil hors tension.

Appuyez sur la touche et maintenez-la enfoncée pendant plus de 2 secondes pour mettre l'appareil hors tension et pour faire disparaître l'affichage.

3 Molette de réglage

Tournez cette commande pour régler le niveau du volume.

PUSH ENTER

Permet d'accéder à l'élément sélectionné.

MENU

Permet d'ouvrir le menu de configuration.

4 Fente d'insertion des disques

5 Fenêtre d'affichage

6 SEEK +/-

Permettent de régler des stations automatiquement. Appuyez sur la touche et maintenez-la enfoncée pour rechercher une station manuellement.

◀◀ / ▶▶ (Précédent/Suivant)

◀◀ / ▶▶ (Recul rapide/Avance rapide)

7 ▲ (Ejection du disque)

8 Q (Rechercher) (page 8)

Permet d'accéder au mode de recherche pendant la lecture.

9 ↶ (Retour)

Permet de revenir à l'affichage précédent.

MODE (page 6)

10 Récepteur de la télécommande

11 AF (Fréquences alternatives)/TA (Messages de radioguidage)

Réglage de AF et TA.

● PTY (Type d'émission)

Appuyez sur la touche et maintenez-la enfoncée pour sélectionner PTY en RDS.

12 Touches numériques (1 à 6)

Permettent de recevoir les stations radio mémorisées. Appuyez sur la touche et maintenez-la enfoncée pour mémoriser des stations.

ALBUM ▼/▲

Permettent de sauter un album pour le périphérique audio. Appuyez sur la touche et maintenez-la enfoncée pour sauter des albums en continu.

↺ (Répéter)

SHUF (Aléatoire)

PAUSE

13 MEGA BASS

Appuyez pour activer/désactiver la fonction MEGA BASS.

14 DSPL (Affichage)

Appuyez pour changer les rubriques d'affichage.

● SCRL

Appuyez sur la touche et maintenez-la enfoncée pour faire défiler un élément d'affichage.

15 Prise d'entrée AUX

16 Port USB

Préparation

Retrait de la façade

Vous pouvez retirer la façade de cet appareil pour le protéger du vol.

- 1 Appuyez sur la touche OFF ① et maintenez-la enfoncée jusqu'à ce que l'appareil se mette hors tension, appuyez sur la touche de déverrouillage de la façade ②, puis tirez la façade vers vous pour la retirer.

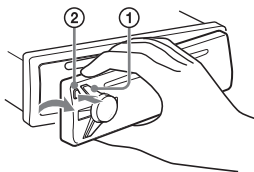

Alarme d'avertissement

Si vous mettez la clé de contact en position OFF sans retirer la façade, l'alarme d'avertissement retentit pendant quelques secondes. L'alarme retentit uniquement lorsque l'amplificateur intégré est utilisé.

Installation de la façade

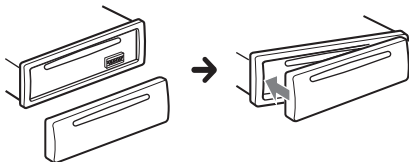

Réglage de l'horloge

- 1 Appuyez sur la touche MENU, tournez la molette de réglage pour sélectionner [GENERAL], puis appuyez dessus.
- 2 Tournez la molette de réglage pour sélectionner [CLOCK-ADJ], puis appuyez dessus.
L'indication des heures clignote.
- 3 Tournez la molette de réglage pour régler l'heure et les minutes.
Appuyez sur SEEK +/- pour déplacer l'indication numérique.
- 4 Une fois les minutes réglées, appuyez sur MENU.
La configuration est terminée et l'horloge démarre.

Pour afficher l'horloge

Appuyez sur DSPL.

Connexion d'un périphérique USB

- 1 Baissez le volume sur l'appareil.
- 2 Connectez le périphérique USB à l'appareil.

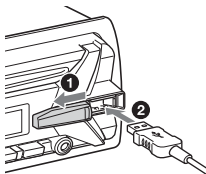

Connexion d'un autre appareil audio portable

- 1 Mettez l'appareil audio portable hors tension.
- 2 Baissez le volume sur l'appareil.
- 3 Raccordez l'appareil audio portable à la prise d'entrée AUX (mini-prise stéréo) de l'appareil à l'aide d'un cordon de raccordement (non fourni)*.

* Veuillez à utiliser une fiche de type droit.

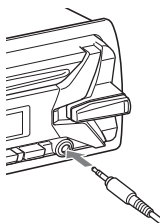

- 4 Appuyez sur SRC pour sélectionner [AUX].

Adaptation du niveau de volume du périphérique connecté aux autres sources

Démarrez la lecture sur l'appareil audio portable à un niveau de volume modéré et réglez l'appareil sur votre volume d'écoute habituel.

Appuyez sur MENU, puis sélectionnez [SOUND] → [AUX VOL] (page 10).

Utilisation de la radio

Utilisation de la radio

Pour écouter la radio, appuyez sur SRC afin de sélectionner [TUNER].

Mémorisation automatique (BTM)

- 1 Appuyez sur la touche MODE pour changer de bande (FM1, FM2, FM3, MW (PO) ou LW (GO)).
- 2 Appuyez sur la touche MENU, tournez la molette de réglage pour sélectionner [GENERAL], puis appuyez dessus.
- 3 Tournez la molette de réglage pour sélectionner [BTM], puis appuyez dessus.

L'appareil mémorise les stations sur les touches numériques dans l'ordre des fréquences.

Syntonisation

- 1 Appuyez sur la touche MODE pour changer de bande (FM1, FM2, FM3, MW (PO) ou LW (GO)).
- 2 Procédez à la syntonisation.

Pour effectuer la recherche manuellement
Appuyez sur la touche SEEK +/- et maintenez-la enfoncée pour localiser la fréquence approximativement, puis appuyez plusieurs fois sur la touche SEEK +/- pour régler la fréquence souhaitée avec précision.

Pour effectuer la recherche automatiquement
Appuyez sur SEEK +/-.

Le balayage s'interrompt lorsque l'appareil capte une station.

Mémorisation manuelle

- 1 Lorsque vous recevez la station que vous souhaitez mémoriser, appuyez sur une touche numérique (1 à 6) et maintenez-la enfoncée jusqu'à ce que [MEM] apparaisse.

Réception des stations mémorisées

- 1 Sélectionnez la bande, puis appuyez sur une touche numérique (1 à 6).

Utilisation du système RDS (Système de radiocommunication de données)

Réglage des fonctions AF (Fréquences alternatives) et TA (Messages de radioguidage)

AF règle en permanence la station sur le signal le plus fort du réseau et TA propose les messages et les programmes de radioguidage (TP) disponibles.

- 1 Appuyez sur AF/TA pour sélectionner [AF-ON], [TA-ON], [AF/TA-ON] ou [AF/TA-OFF].

Mémorisation des stations RDS avec les réglages AF et TA

Vous pouvez présélectionner les stations RDS avec un réglage AF/TA. Réglez AF/TA, puis mémorisez la station à l'aide de la fonction BTM ou manuellement. Si vous effectuez une présélection manuelle, vous pouvez présélectionner aussi des stations non-RDS.

Réception de messages d'urgence

Lorsque la fonction AF ou TA est activée, les messages d'urgence interrompent automatiquement la source sélectionnée en cours de diffusion.

Réglage du niveau de volume pendant la diffusion d'un message de radioguidage

Le niveau sera enregistré dans la mémoire pour les messages de radioguidage suivants, indépendamment du niveau de volume normal.

Ecoute continue d'une émission régionale (REGIONAL)

Lorsque les fonctions AF et REGIONAL sont activées, vous ne basculez pas sur une autre station régionale ayant une fréquence plus puissante. Si vous quittez la zone de réception de cette émission régionale, réglez [REG-OFF] sur [GENERAL] en cours de réception FM (page 10).

Cette fonction est inopérante au Royaume-Uni et dans certaines autres régions.

Fonction de liaison locale (Royaume-Uni uniquement)

Cette fonction vous permet de sélectionner d'autres stations locales de la région, même si elles ne sont pas associées à vos touches numériques.

En cours de réception FM, appuyez sur une touche numérique (1 à 6) sur laquelle une station locale est mémorisée. Dans les 5 secondes qui suivent, appuyez de nouveau sur la touche numérique de la station locale. Répétez cette procédure jusqu'à ce que vous captiez la station locale souhaitée.

Sélection de types d'émission (PTY)

- 1 En cours de réception FM, appuyez sur la touche PTY et maintenez-la enfoncée.
- 2 Tournez la molette de réglage jusqu'à ce que le type d'émission souhaité apparaisse, puis appuyez dessus.
L'appareil commence à rechercher une station diffusant le type d'émission sélectionné.

Types d'émissions

NEWS (Nouvelles), **AFFAIRS** (Dossiers d'actualité), **INFO** (Informations), **SPORT** (Sports), **EDUCATE** (Education), **DRAMA** (Théâtre), **CULTURE** (Culture), **SCIENCE** (Science), **VARIED** (Divers), **POP M** (Musique pop), **ROCK M** (Musique rock), **EASY M** (Musique légère), **LIGHT M** (Musique classique légère), **CLASSICS** (Musique classique), **OTHER M** (Autres styles de musique), **WEATHER** (Météo), **FINANCE** (Finance), **CHILDREN** (Emissions pour les enfants), **SOCIAL A** (Affaires sociales), **RELIGION** (Religion), **PHONE IN** (Emissions ligne ouverte), **TRAVEL** (Voyage), **LEISURE** (Loisirs), **JAZZ** (Jazz), **COUNTRY** (Musique country), **NATION M** (Musique nationale), **OLDIES** (Musique d'autrefois), **FOLK M** (Musique folk), **DOCUMENT** (Documentaires)

Réglage de CT (Heure)

Les données CT accompagnant la transmission RDS assurent un réglage de l'horloge.

- 1 Réglez [CT-ON] dans [GENERAL] (page 10).

Lecture d'un disque

- 1 Insérez le disque (étiquette vers le haut).

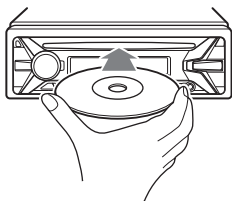

La lecture commence automatiquement.

Lecture d'un périphérique USB

Des périphériques USB MSC (Mass Storage Class) et MTP (Media Transfer Protocol) (tels qu'un lecteur Flash USB, un lecteur multimédia numérique ou un téléphone Android™) compatibles avec la norme USB peuvent être utilisés avec cet appareil. Selon le lecteur multimédia numérique ou le téléphone Android, il est obligatoire de choisir MTP comme mode de connexion USB.

Remarques

- Pour plus de détails sur la compatibilité de votre périphérique USB, visitez le site d'assistance indiqué sur la couverture arrière.
- La lecture des fichiers MP3/WMA suivants n'est pas prise en charge.
 - fichiers comprimés sans perte
 - fichiers contenant une protection des droits d'auteur
 - fichiers DRM (Gestion des droits numériques)
 - fichiers audio multicanaux

- 1 Raccordez un périphérique USB au port USB (page 5).

La lecture commence.

Si un périphérique est déjà raccordé, appuyez sur SRC pour sélectionner [USB] et démarrer la lecture.

- 2 Réglez le volume sur cet appareil.

Pour arrêter la lecture

Appuyez sur la touche OFF et maintenez-la enfoncée pendant 1 seconde.

Pour retirer le périphérique

Arrêtez la lecture, puis retirez le périphérique.

Recherche et lecture de plages

Lecture répétée et aléatoire

- 1 En cours de lecture, appuyez plusieurs fois sur \curvearrowright (Répéter) ou SHUF pour sélectionner le mode de lecture souhaité.

Le démarrage de la lecture dans le mode sélectionné peut prendre un certain temps.

Les modes de lecture disponibles diffèrent selon la source audio sélectionnée.

Recherche d'une plage par son nom (Quick-BrowZer™)

- 1 Pendant la lecture d'un CD ou USB, appuyez sur \mathcal{Q} (Rechercher)* pour afficher la liste des catégories de recherche. Lorsque la liste des plages s'affiche, appuyez plusieurs fois sur \curvearrowleft (Retour) jusqu'à ce que la catégorie de recherche souhaitée apparaisse.

* Pendant la lecture USB, appuyez sur \mathcal{Q} (Rechercher) pendant plus de 2 secondes pour revenir directement au début de la liste de catégories.

- 2 Tournez la molette de réglage pour sélectionner la catégorie de recherche de votre choix, puis appuyez pour valider.

- 3 Répéter l'étape 2 pour chercher la plage souhaitée.

La lecture commence.

Pour quitter le mode Quick-BrowZer

Appuyez sur \mathcal{Q} (Rechercher).

Recherche d'éléments par saut (Mode Saut)

- 1 Appuyez sur **Q** (Rechercher).
- 2 Appuyez sur **SEEK +**.
- 3 Tournez la molette de réglage pour sélectionner l'élément.
L'appareil effectue des sauts dans la liste par incrément de 10 % du nombre total d'éléments.
- 4 Appuyez sur **ENTER** pour revenir au mode Quick-BrowZer.
L'élément sélectionné apparaît.
- 5 Tournez la molette de réglage pour sélectionner l'élément souhaité, puis appuyez dessus.
La lecture commence.

Réglages

Désactivation du mode DEMO

Vous pouvez désactiver l'écran de démonstration qui apparaît lorsque cet appareil est hors tension.

- 1 Appuyez sur la touche **MENU**, tournez la molette de réglage pour sélectionner **[DISPLAY]**, puis appuyez dessus.
- 2 Tournez la molette de réglage pour sélectionner **[DEMO]**, puis appuyez dessus.
- 3 Tournez la molette de réglage pour sélectionner **[DEMO-OFF]**, puis appuyez dessus.
Le réglage est terminé.
- 4 Appuyez deux fois sur **↵** (Retour).
L'affichage revient au mode de réception/lecture normal.

Réglages de base

Vous pouvez régler des paramètres dans les catégories de configuration suivantes : Configuration générale (GENERAL), Configuration du son (SOUND), Configuration de l'affichage (DISPLAY)

- 1 Appuyez sur la touche **MENU**.
- 2 Tournez la molette de réglage pour sélectionner la catégorie de configuration, puis appuyez dessus.
Les paramètres qui peuvent être définis varient selon la source et les réglages.
- 3 Tournez la molette de réglage pour sélectionner les options, puis appuyez dessus.

Pour revenir à l'affichage précédent

Appuyez sur **↵** (Retour).

Configuration générale (GENERAL)

CLOCK-ADJ (réglage de l'horloge) (page 5)

CAUT ALM (alarme d'avertissement)

Permet d'activer la fonction d'alarme d'avertissement : [ON], [OFF] (page 5).
(Disponible uniquement lorsque l'appareil est hors tension.)

BEEP

Permet d'activer le bip sonore : [ON], [OFF].

AUTO OFF

Permet d'éteindre l'appareil automatiquement après un laps de temps choisi lorsque l'appareil est mis hors tension : [NO], [30S] (30 secondes), [30M] (30 minutes), [60M] (60 minutes).

AUX-A (audio AUX)

Permet d'activer l'affichage de la source AUX : [ON], [OFF]. (Disponible uniquement lorsque l'appareil est hors tension.)

CT (heure)

Permet d'activer la fonction CT : [ON], [OFF].

REGIONAL

Permet de restreindre la réception à une région spécifique : [ON], [OFF]. (Disponible uniquement pendant la réception FM.)

BTM (page 6)

Configuration du son (SOUND)

MEGABASS (méga-graves)

Renforce les graves en synchronisation avec le niveau de volume : [ON], [OFF].

EQ5 PRESET

Sélectionne une des 10 courbes de l'égaliseur ou désactive celui-ci :

[OFF], [R AND B], [ROCK], [POP], [DANCE], [HIP-HOP], [ELECTRONICA], [JAZZ], [SOUL], [COUNTRY], [CUSTOM].

Il est possible de mémoriser le réglage de la courbe de l'égaliseur pour chaque source.

EQ5 SETTING

Permet de régler [CUSTOM] pour EQ5.

BASE

Sélectionne une courbe de l'égaliseur comme base d'une personnalisation plus poussée : [BAND1] (fréquences graves), [BAND2] (fréquences moyennes-graves), [BAND3] (fréquences moyennes), [BAND4] (fréquences moyennes-hautes), [BAND5] (hautes fréquences).

Le niveau de volume peut être réglé par incréments de 1 dB, de -10 dB à +10 dB.

BALANCE

Permet de régler la balance du son : [RIGHT-15] – [CENTER] – [LEFT-15].

FADER

Permet de régler le niveau relatif : [FRONT-15] – [CENTER] – [REAR-15].

SW LEVEL (niveau du caisson de graves)

Permet de régler le volume de volume du caisson de graves : [+2 dB] – [0 dB] – [-2 dB].

AUX VOL (niveau de volume AUX)

Permet de régler le niveau de volume de chaque périphérique auxiliaire raccordé : [+18 dB] – [0 dB] – [-8 dB].

Ce réglage évite d'ajuster le niveau de volume entre les sources.

Configuration de l'affichage (DISPLAY)

DEMO (démonstration)

Permet d'activer la démonstration : [ON], [OFF].

DIMMER

Permet de modifier la luminosité de l'affichage : [ON], [OFF].

SND SYNC (synchronisation du son)

Permet de sélectionner la synchronisation de la couleur et du son : [ON], [OFF].

AUTO SCR (défilement automatique)

Permet de faire défiler automatiquement les rubriques longues : [ON], [OFF].

M.DISPLAY (affichage animé)

Permet d'afficher des motifs animés : [ON], [OFF].

Informations complémentaires

Précautions

- Si votre véhicule est resté garé en plein soleil, laissez l'appareil refroidir avant de l'utiliser.
- Ne laissez pas la façade ou les appareils audio à l'intérieur de la voiture, au risque de provoquer un dysfonctionnement en raison de la température élevée de celle-ci en plein soleil.
- L'antenne électrique se déploie automatiquement.

Condensation

Si de la condensation se produisait dans l'appareil, retirez le disque et attendez environ une heure que l'humidité se soit évaporée. Sinon l'appareil ne fonctionnera pas correctement.

Pour conserver un son de haute qualité

Ne renversez pas de liquide sur l'appareil ou sur les disques.

Remarques sur les disques

- N'exposez pas les disques à la lumière directe du soleil ou à des sources de chaleur comme des conduits d'air chaud et ne les laissez pas dans une voiture garée en plein soleil.
- Avant la lecture, nettoyez les disques avec un chiffon de nettoyage en partant du centre vers l'extérieur. N'utilisez pas de solvants tels que de l'essence, du diluant, des nettoyeurs disponibles dans le commerce.
- Cet appareil est conçu pour la lecture des disques conformes à la norme Compact Disc (CD). Les DualDiscs et certains disques de musique encodés avec des technologies de protection des droits d'auteur ne sont pas conformes à la norme Compact Disc (CD), par conséquent, ces disques ne peuvent pas être lus avec cet appareil.
- Disques NE POUVANT PAS être lus sur cet appareil
 - Disques sur lesquels sont collés des étiquettes, des autocollants, de l'adhésif ou du papier. La lecture de tels disques pourrait entraîner un problème de fonctionnement ou endommager le disque.
 - Disques de forme non standard (notamment en forme de cœur, de carré ou d'étoile). Vous risquez d'endommager votre appareil si vous essayez de les lire.
 - Disques de 8 cm.



Remarques sur les disques CD-R/CD-RW

- Si le disque en multisession commence par une session CD-DA, il est identifié comme un disque CD-DA et les autres sessions ne sont pas lues.
- Disques NE POUVANT PAS être lus sur cet appareil
 - Les CD-R/CD-RW avec une qualité d'enregistrement médiocre.
 - Les CD-R/CD-RW enregistrés avec un appareil d'enregistrement incompatible.
 - Les CD-R/CD-RW finalisés de façon incorrecte.
 - Les CD-R/CD-RW autres que ceux enregistrés au format de CD de musique ou au format MP3 conforme à la norme ISO9660 Level 1/Level 2, Joliet/Romeo ou multisession.

Ordre de lecture des fichiers MP3/WMA

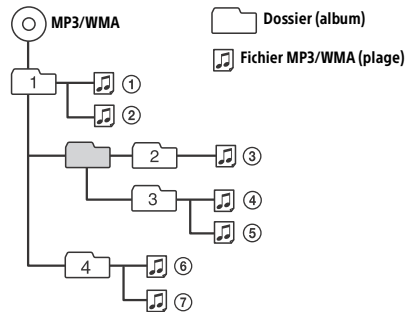

Si vous avez des questions ou des problèmes concernant cet appareil qui ne sont pas abordés dans ce mode d'emploi, contactez votre revendeur Sony.

Entretien

Nettoyage des connecteurs

L'appareil peut ne pas fonctionner correctement si les connecteurs entre l'appareil et la façade sont souillés. Pour éviter cette situation, retirez la façade (page 5) et nettoyez les connecteurs à l'aide d'un coton-tige. N'exercez pas une pression trop forte, sinon les connecteurs peuvent être endommagés.

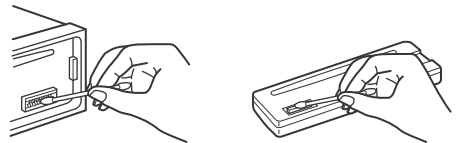

Remarques

- Pour plus de sécurité, coupez le contact avant de nettoyer les connecteurs et retirez la clé de contact.
- Ne touchez jamais les connecteurs directement avec les doigts ou avec un objet métallique.

Spécifications

Radio

FM

Plage de syntonisation :

87,5 – 108,0 MHz

Borne d'antenne :

connecteur d'antenne externe

Moyenne fréquence :

FM CCIR : -1 956,5 à -487,3 kHz et

+500,0 à +2 095,4 kHz

Sensibilité utile : 7 dBf

Sélectivité : 75 dB à 400 kHz

Rapport signal/bruit : 73 dB

Séparation : 50 dB à 1 kHz

Réponse en fréquence : 20 – 15 000 Hz

MW (PO)/LW (GO)

Plage de syntonisation :

MW (PO) : 531 – 1 602 kHz

LW (GO) : 153 – 279 kHz

Borne d'antenne :

connecteur d'antenne externe

Sensibilité : MW (PO) : 26 µV, LW (GO) : 50 µV

Lecteur CD

Rapport signal/bruit : 95 dB

Réponse en fréquence : 10 – 20 000 Hz

Pleurage et scintillement : En dessous du seuil mesurable

Nombre maximal de : (CD-R/CD-RW uniquement)

– dossiers (albums) : 150 (y compris le répertoire racine)

– fichiers (plages) et dossiers : 300 (ce nombre peut être inférieur à 300 si les noms de dossiers/ fichiers contiennent un grand nombre de caractères)

– caractères affichables pour un nom de dossier/ fichier : 32 (Joliet)/64 (Romeo)

Codec correspondant : MP3 (.mp3) et WMA (.wma)

Lecteur USB

Interface : USB (haute vitesse)

Courant maximal : 500 mA

Nombre maximal de plages reconnaissables :

– dossiers (albums) : 256

– fichiers (plages) par dossier : 256

Codec correspondant :

MP3 (.mp3) et WMA (.wma)

Amplificateur de puissance

Sortie : sorties haut-parleurs

Impédance des haut-parleurs : 4 – 8 ohms

Puissance de sortie maximale : 55 W × 4 (sous 4 ohms)

Généralités

Sorties :

Borne de sorties audio (arrière, caisson de graves)

Borne de commande de l'antenne électrique/ amplificateur de puissance (REM OUT)

Entrées :

Borne d'entrée de commande à distance

Borne d'entrée de l'antenne

Prise d'entrée AUX (mini-prise stéréo)

Port USB

Alimentation requise : batterie de véhicule 12 V CC (masse négative)

Dimensions :

environ 178 mm × 50 mm × 177 mm (l/h/p)

Dimensions du support :

environ 182 mm × 53 mm × 160 mm (l/h/p)

Poids : environ 1,2 kg

Accessoires fournis :

Appareil principal (1)

Composants destinés à l'installation et au raccordement (1 jeu)

Il est possible que votre revendeur ne dispose pas de certains accessoires décrits ci-dessus. Veuillez vous adresser à lui pour tout renseignement complémentaire.

La conception et les spécifications sont sujettes à modification sans préavis.

Copyrights

Windows Media est une marque ou une marque déposée de Microsoft Corporation aux Etats-Unis et/ou dans d'autres pays.

Ce produit est protégé par des droits de propriété intellectuelle de Microsoft Corporation. Toute utilisation ou diffusion de la technologie décrite sortant du cadre de l'utilisation de ce produit est interdite sans licence accordée par Microsoft ou une filiale autorisée de Microsoft.

Licence de la technologie de codage audio MPEG Layer-3 et des brevets obtenue de Fraunhofer IIS et Thomson.

Android est une marque de Google Inc.

Dépannage

La liste de contrôles suivante vous aidera à remédier aux problèmes que vous pourriez rencontrer avec cet appareil.

Avant de passer en revue la liste de contrôles ci-dessous, vérifiez les procédures de raccordement et d'utilisation.

Pour plus de détails sur l'utilisation du fusible et le retrait de l'appareil du tableau de bord, reportez-vous à la section « Raccordement/Installation » (page 15).

Si le problème n'est pas résolu, visitez le site d'assistance indiqué sur la couverture arrière.

Généralités

Aucun son.

→ La position de la commande d'équilibre avant-arrière [FADER] n'est pas réglée pour un système à 2 haut-parleurs.

Aucun bip n'est émis.

→ Un amplificateur de puissance en option est raccordé et vous n'utilisez pas l'amplificateur intégré.

Le contenu de la mémoire a été effacé.

→ Le câble d'alimentation ou la batterie a été débranché ou n'est pas correctement raccordé.

Les stations mémorisées et l'heure sont effacées. Le fusible a sauté.

Emission de bruit lorsque la position de la clé de contact est modifiée.

→ Les câbles ne sont pas raccordés correctement au connecteur d'alimentation destiné aux accessoires du véhicule.

En cours de lecture ou de réception, le mode de démonstration démarre.

→ Si aucune opération n'est effectuée pendant 5 minutes avec [DEMO-ON] activé, le mode de démonstration démarre.
– Réglez [DEMO-OFF] (page 10).

L'affichage disparaît de la fenêtre d'affichage ou il ne s'affiche pas.

→ Le régulateur de luminosité est réglé sur [DIM-ON] (page 10).
→ L'affichage est désactivé si vous maintenez la touche OFF enfoncée.
– Maintenez la touche OFF de l'appareil enfoncée jusqu'à ce que l'affichage apparaisse.
→ Les connecteurs sont sales (page 11).

Les touches de commande sont inopérantes.

Le disque ne s'éjecte pas.

→ Appuyez sur DSPL et ↵ (Retour)/MODE pendant plus de 2 secondes pour réinitialiser l'appareil. Le contenu stocké en mémoire est effacé. Pour votre sécurité, ne réinitialisez pas l'appareil pendant que vous conduisez.

Réception radio

Impossible de capter des stations.

Le son comporte des parasites.

→ Le raccordement n'est pas correct.
– Vérifiez le raccordement de l'antenne de voiture.
– Si l'antenne automatique ne se déploie pas, vérifiez le raccordement du câble de commande d'antenne électrique.

Impossible de capter une présélection.

→ Le signal capté est trop faible.

RDS

Une recherche (SEEK) commence après quelques secondes d'écoute.

→ La station ne diffuse pas de programmes de radioguidage (fonction TP désactivée) ou le signal capté est faible.
– Désactivez TA (page 7).

Aucun message de radioguidage.

→ Activez TA (page 7).
→ La station n'émet pas de messages de radioguidage, malgré l'indication TP.
– Réglez la fréquence pour capter une autre station.

PTY affiche [- - - - -].

→ La station actuellement captée n'est pas une station RDS.
→ Les données RDS n'ont pas été reçues.
→ La station ne spécifie pas le type d'émission.

Le nom du service de l'émission clignote.

→ Il n'existe aucune fréquence alternative pour la station actuelle.
– Appuyez sur SEEK +/- pendant que le nom du service de l'émission clignote. [PI SEEK] apparaît et l'appareil commence à chercher une autre fréquence avec les mêmes données PI (identification de programme).

Lecture de CD

La lecture du disque ne démarre pas.

→ Le disque est défectueux ou sale.
→ Les CD-R/CD-RW ne sont pas destinés à un usage audio (page 11).

Impossible de lire des fichiers MP3/WMA.

- Le disque n'est pas compatible avec le format ou la version MP3/WMA. Pour plus d'informations sur les disques et les formats reconnus, visitez le site d'assistance à l'adresse mentionnée au dos du manuel.

Certains fichiers MP3/WMA exigent un délai plus long que d'autres avant le début de la lecture.

- La lecture des types de disques suivants exige un délai de démarrage plus long.
 - Disques comportant une hiérarchie de dossiers complexe.
 - Disques enregistrés en multisession.
 - Disques auxquels il est possible d'ajouter des données.

Le son saute.

- Le disque est défectueux ou sale.

Lecture de périphériques USB

Ce lecteur ne permet pas la lecture d'éléments via un concentrateur USB.

- Cet appareil ne peut pas reconnaître les périphériques USB raccordés via un concentrateur USB.

La lecture sur un périphérique USB exige un délai de démarrage plus long.

- Le périphérique USB contient des fichiers comportant une hiérarchie de dossiers complexe.

Le son est intermittent.

- Il est possible que le son soit intermittent à un haut débit binaire supérieur à 320 kbit/s.

Impossible de lire un fichier audio.

- Un périphérique USB formaté avec des systèmes de fichiers autres que FAT16 ou FAT32 ne sont pas pris en charge.*

* Cet appareil prend en charge FAT16 et FAT32, mais certains périphériques USB ne prennent pas nécessairement en charge l'ensemble de ces FAT. Pour plus d'informations, reportez-vous au mode d'emploi de chaque périphérique USB ou contactez son fabricant.

Affichage des erreurs et messages

ERROR : il n'est pas possible de lire le disque ou le périphérique USB.

- Nettoyez le disque ou insérez-le correctement. Vérifiez également s'il n'est pas vierge ou défectueux.
- Connectez à nouveau le périphérique USB.

HUB NO SUPRT : les concentrateurs USB ne sont pas pris en charge.

NO AF : aucune fréquence alternative.

- Appuyez sur SEEK +/- pendant que le nom du service de l'émission clignote. L'appareil commence à rechercher une autre fréquence avec les mêmes données d'identification de programme (PI) (l'indication [PI SEEK] apparaît).

NO DEV : aucun périphérique USB n'est connecté ou reconnu.

- Assurez-vous que le périphérique USB ou le câble USB est correctement raccordé.

NO MUSIC : il n'existe aucun fichier susceptible d'être lu.

- Insérez un disque ou raccordez un périphérique USB contenant des fichiers susceptibles d'être lus (page 12).

NO TP : aucun programme de radioguidage.

- L'appareil continue à rechercher les stations TP.

OVERLOAD : le périphérique USB est surchargé.

- Débranchez le périphérique USB, puis appuyez sur SRC pour sélectionner une autre source.
- Le périphérique USB est défectueux ou un périphérique non pris en charge est connecté.

PUSH EJT : le disque n'a pas pu être éjecté correctement.

- Appuyez sur ▲ (Ejecter).

READ : lecture des informations en cours.

- Attendez que la lecture soit terminée et la lecture commence automatiquement. Cela peut prendre un certain temps, en fonction de la structure du disque.

USB NO SUPRT : le périphérique USB n'est pas pris en charge.

- Pour plus de détails sur la compatibilité de votre périphérique USB, visitez le site d'assistance indiqué sur la couverture arrière.

LLLL ou RRRR : le début ou la fin du disque est atteint.

- : impossible d'afficher le caractère.

Si ces solutions ne permettent pas d'améliorer la situation, contactez votre revendeur Sony le plus proche.

Si vous portez l'appareil à réparer en raison d'un problème de lecture de CD, apportez le disque utilisé au moment où le problème s'est produit.

Attention

- **Acheminez tous les fils de masse jusqu'à un point de masse commun.**
- Veillez à ce qu'aucun fil ne soit coincé sous une vis ou happé par des pièces mobiles (par exemple, une glissière de siège).
- Avant d'effectuer les raccordements, coupez le contact du véhicule pour éviter les courts-circuits.
- Raccordez le câble d'alimentation ⑥ à l'appareil et aux haut-parleurs avant de le brancher sur le connecteur d'alimentation auxiliaire.
- Pour des raisons de sécurité, veillez à isoler avec du ruban isolant les extrémités libres des fils non raccordés.

Précautions

- Choisissez soigneusement l'emplacement d'installation afin que l'appareil n'entrave pas la conduite normale.
- Evitez d'installer l'appareil dans des endroits soumis à la poussière, à la saleté, à des vibrations excessives ou à des températures élevées, notamment les rayons directs du soleil ou la proximité des conduites de chauffage.
- Utilisez exclusivement le matériel de fixation fourni afin de garantir une installation sûre.

Remarque sur le câble d'alimentation (jaune)

Lorsque vous raccordez cet appareil conjointement avec d'autres équipements stéréo, l'intensité du circuit du véhicule auquel l'appareil est raccordé doit être supérieure à la somme de l'intensité des fusibles de chaque composant.

Réglage de l'angle de fixation

Réglez l'angle de fixation afin qu'il soit inférieur à 45°.

Liste des pièces pour installation

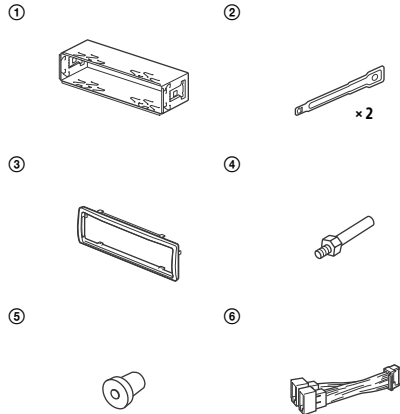

- Cette liste des pièces ne comprend pas tout le contenu de l'emballage.
- Le support ① et le tour de protection ③ sont fixés à l'appareil en usine. Avant de monter l'appareil, utilisez les clés de déblocage ② pour retirer le support ① de l'appareil. Pour de plus amples détails, reportez-vous à la section « Retrait du tour de protection et du support » (page 18).
- Conservez les clés de déblocage ②, car vous en aurez besoin à l'avenir si vous décidez de retirer l'appareil de votre véhicule.

Connexion

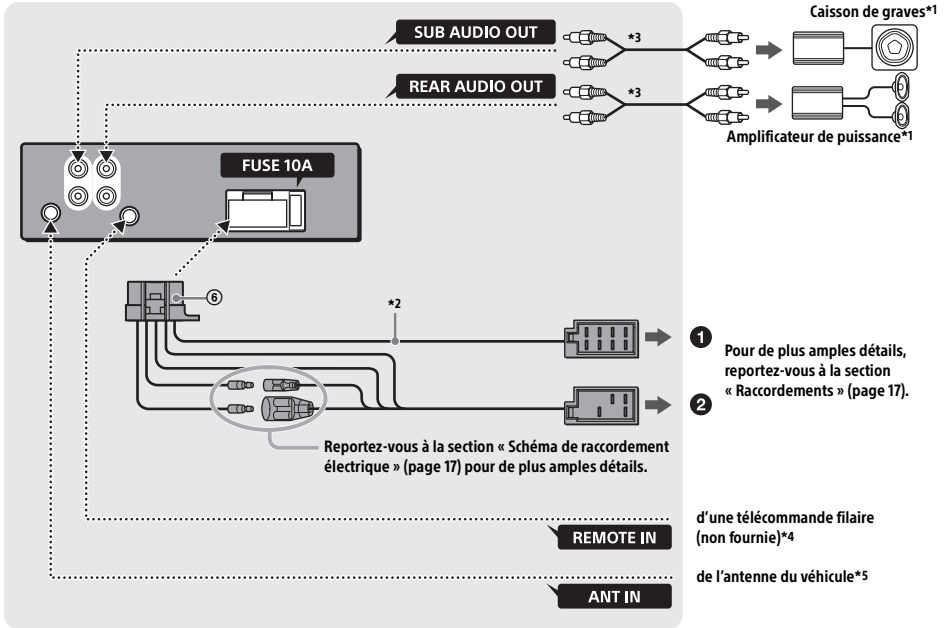

*1 Non fourni

*2 Impédance des haut-parleurs : $4 - 8 \Omega \times 4$

*3 Cordon à broches RCA (non fourni)

*4 Selon le type de véhicule, utilisez un adaptateur pour la télécommande filaire (non fournie).

*5 Selon le type de véhicule, utilisez un adaptateur (non fourni) si vous ne parvenez pas à brancher le connecteur d'antenne.

Raccordements

Si vous disposez d'une antenne électrique dépourvue de relais, vous risquez de l'endommager si vous raccordez cet appareil à l'aide du câble d'alimentation fourni ⑥.

① Vers le connecteur haut-parleurs du véhicule

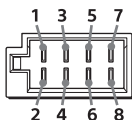

1	Haut-parleur arrière (droit)	⊕	Violet
2		⊖	Rayé violet/noir
3	Haut-parleur avant (droit)	⊕	Gris
4		⊖	Rayé gris/noir
5	Haut-parleur avant (gauche)	⊕	Blanc
6		⊖	Rayé blanc/noir
7	Haut-parleur arrière (gauche)	⊕	Vert
8		⊖	Rayé vert/noir

② Vers le connecteur d'alimentation du véhicule

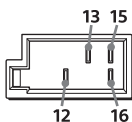

12	alimentation permanente	Jaune
13	antenne électrique / amplificateur de puissance (REM OUT)	Rayé bleu/blanc
15	alimentation commutée	Rouge
16	masse	Noir

Connexion aisée d'un caisson de graves

Vous pouvez utiliser un caisson de graves sans amplificateur de puissance pour autant qu'il soit raccordé à un cordon de haut-parleur arrière.

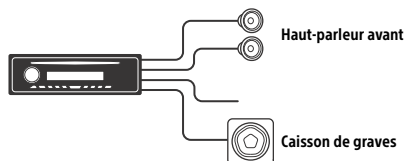

Remarques

- La préparation des cordons de haut-parleurs arrière est requise.
- Utilisez un caisson de graves dont l'impédance est comprise entre 4 et 8 ohms et dont la puissance est suffisante pour éviter qu'ils soient endommagés.

Raccordement de protection de la mémoire

Lorsque le câble d'alimentation est raccordé, le circuit mémoire est toujours alimenté, même lorsque le contact est coupé.

Raccordement des haut-parleurs

- Avant de raccorder les haut-parleurs, mettez l'appareil hors tension.
- Utilisez des haut-parleurs dont l'impédance est comprise entre 4 et 8 ohms et dont la puissance est suffisante pour éviter qu'ils soient endommagés.

Schéma de raccordement électrique

Vérifiez le connecteur d'alimentation auxiliaire de votre véhicule et faites correspondre correctement les raccordements selon le véhicule.

Connecteur d'alimentation auxiliaire

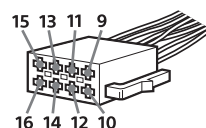

Raccordement commun

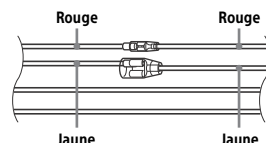

12	alimentation permanente	Jaune
15	alimentation commutée	Rouge

Quand les positions des câbles rouge et jaune sont inversées

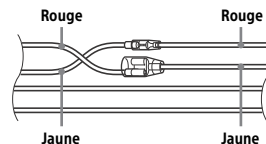

12	alimentation commutée	Jaune
15	alimentation permanente	Rouge

Quand le véhicule est dépourvu de position ACC

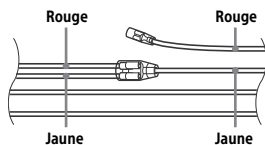

Après avoir fait correspondre correctement les raccordements et les câbles d'alimentation commutée, raccordez l'appareil à l'alimentation du véhicule. Si vous avez des questions et des problèmes de raccordement de cet appareil, qui ne sont pas abordés dans ce mode d'emploi, contactez votre concessionnaire automobile.

Installation

Retrait du tour de protection et du support

Avant d'installer l'appareil, retirez son tour de protection ③ et son support ①.

- 1 Pincez les deux bords du tour de protection ③, puis retirez-le.

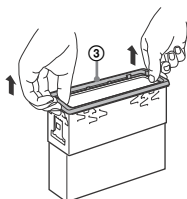

- 2 Insérez les deux clés de déblocage ② jusqu'à ce qu'elles émettent un déclic, et enfoncez le support ①, puis dégagez l'appareil en le tirant vers le haut.

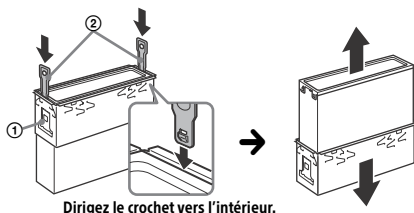

Montage de l'appareil dans le tableau de bord

Avant de procéder à l'installation, assurez-vous que les languettes des deux côtés du support ① sont inclinées de 2 mm vers l'intérieur.

- 1 Positionnez le support ① à l'intérieur du tableau de bord, puis pliez les griffes vers l'extérieur pour un ajustement serré.

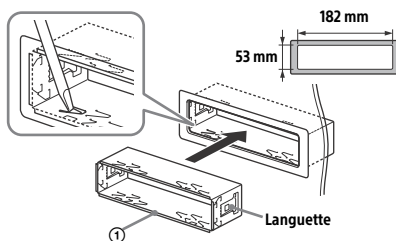

- 2 Montez l'appareil sur le support ①, puis fixez le tour de protection ③.

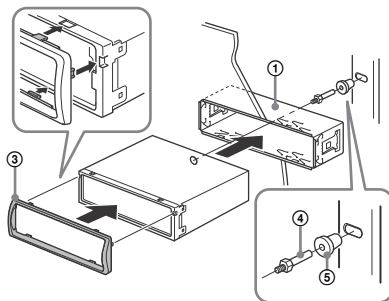

Remarques

- Si les languettes sont droites ou si elles sont inclinées vers l'extérieur, l'appareil ne peut pas être installé correctement et il risque d'être expulsé.
- Assurez-vous que les 4 languettes du tour de protection ③ sont bien insérées dans les fentes de l'appareil.

Retrait et fixation de la façade

Pour de plus amples détails, reportez-vous à la section « Retrait de la façade » (page 5).

Remplacement du fusible

Lorsque vous remplacez le fusible, veillez à utiliser un fusible dont l'intensité, en ampères, correspond à la valeur indiquée sur le fusible usagé. Si le fusible saute, vérifiez le branchement de l'alimentation et remplacez-le. Si le nouveau fusible saute également, il est possible que l'appareil soit défectueux. Dans ce cas, consultez votre revendeur Sony le plus proche.

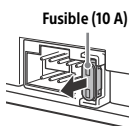

Per motivi di sicurezza, accertarsi di installare questo apparecchio sul cruscotto dell'auto perché la parte posteriore dell'apparecchio si scalda durante l'utilizzo.
Per ulteriori informazioni, consultare "Collegamenti e installazione" (pagina 15).

Fabbricato in Thailandia

Proprietà diodo laser

- Durata emissione: Continua
- Uscita laser: Meno di 53,3 μ W

(L'uscita corrisponde al valore misurato a una distanza di 200 mm dalla superficie della lente dell'obiettivo sul blocco pick-up ottico con apertura di 7 mm.)

La targhetta indicante la tensione operativa e informazioni simili è situata nella parte inferiore del rivestimento.

Avviso per i clienti: le seguenti informazioni riguardano esclusivamente gli apparecchi venduti in paesi in cui sono applicate le direttive UE

Produttore: Sony Corporation, 1-7-1 Konan Minato-ku Tokyo, 108-0075 Giappone

Per la conformità del prodotto in ambito UE: Sony Deutschland GmbH, Hedelfinger Strasse 61, 70327 Stuttgart, Germania

Avvertenza relativa all'installazione su un'auto sprovvista della posizione ACC (accessoria) sul blocchetto di accensione

Assicurarsi di impostare la funzione AUTO OFF (pagina 10). L'apparecchio si spegne completamente e in modo automatico dopo l'intervallo di tempo impostato dal relativo spegnimento, per evitare lo scaricamento della batteria. Se non viene impostata la funzione AUTO OFF, tenere premuto OFF fino alla disattivazione del display ogni volta che si spegne il motore.

Indice

Guida alle parti e ai comandi	4
-------------------------------------	---

Operazioni preliminari

Rimozione del pannello anteriore	5
Impostazione dell'orologio	5
Collegamento di un dispositivo USB	5
Collegamento di un altro dispositivo audio portatile	6

Ascolto della radio

Ascolto della radio	6
Utilizzo del sistema RDS (sistema dati radio)	7

Riproduzione

Riproduzione di un disco	8
Riproduzione di un dispositivo USB	8
Ricerca e riproduzione dei brani	8

Impostazioni

Disattivazione del modo DEMO	9
Operazioni di base delle impostazioni	9
Impostazione generale (GENERAL)	10
Impostazione dell'audio (SOUND)	10
Impostazione del display (DISPLAY)	10

Informazioni aggiuntive

Precauzioni	11
Manutenzione	11
Caratteristiche tecniche	12
Guida alla soluzione dei problemi	13

Collegamenti e installazione

Attenzione	15
Elenco dei componenti per l'installazione	15
Connessione	16
Installazione	18

Guida alle parti e ai comandi

Unità principale

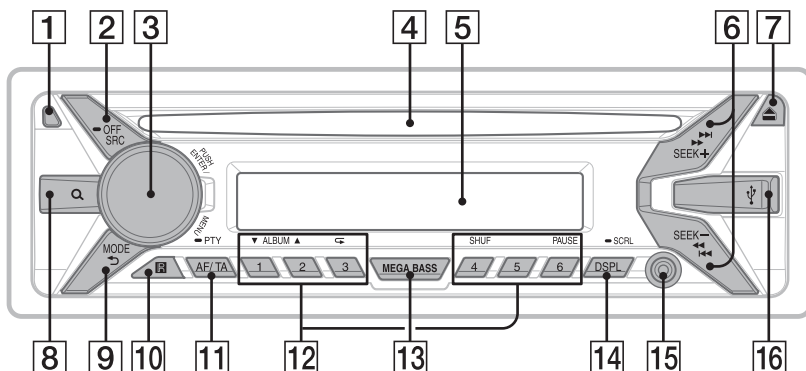

- 1 Tasto rilascio pannello anteriore**
- 2 SRC (sorgente)**
Per accendere l'apparecchio.
Per cambiare la sorgente.
OFF
Tenere premuto per 1 secondo per spegnere l'apparecchio.
Tenere premuto per più di 2 secondi per spegnere l'apparecchio e disattivare il display.
- 3 Manopola di controllo**
Ruotare per regolare il volume.
PUSH ENTER
Per impostare la voce selezionata.
MENU
Per aprire il menu di impostazione.
- 4 Alloggiamento del disco**
- 5 Finestra del display**
- 6 SEEK +/-**
Per sintonizzare automaticamente le stazioni radio. Tenere premuto per sintonizzarle manualmente.
◀◀/▶▶ (prec/succ)
◀◀/▶▶ (indietro/avanti rapido)
- 7 ▲ (espulsione disco)**
- 8 Q (sfoglia) (pagina 8)**
Per impostare il modo sfoglia durante la riproduzione.
- 9 ↶ (indietro)**
Per tornare al display precedente.
MODE (pagina 6)
- 10 Ricettore del telecomando**
- 11 AF (frequenze alternative)/TA (notiziari sul traffico)**
Per impostare i modi AF e TA.
PTY (tipo di programma)
Tenere premuto per selezionare PTY nel modo RDS.
- 12 Tasti numerici (da 1 a 6)**
Per ricevere le stazioni radio memorizzate.
Tenere premuto per memorizzare le stazioni.
ALBUM ▼/▲
Per saltare un album per un apparecchio audio.
Tenere premuto per saltare gli album in modo continuo.
↶ (ripeti)
SHUF (riproduzione casuale)
PAUSE
- 13 MEGA BASS**
Premere per attivare/disattivare la funzione MEGA BASS.
- 14 DSPL (display)**
Premere per cambiare le voci del display.
SCRL
Tenere premuto per scorrere le voci del display.
- 15 Presa di ingresso AUX**
- 16 Porta USB**

Operazioni preliminari

Rimozione del pannello anteriore

Per evitare il furto dell'apparecchio, è possibile rimuoverne il pannello anteriore.

- 1 Tenere premuto OFF ① fino allo spegnimento dell'apparecchio, quindi premere il tasto rilascio pannello anteriore ②, infine tirare il pannello verso di sé per estrarlo.

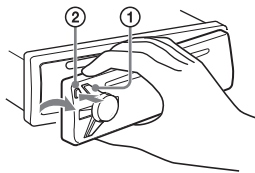

Segnale di avvertimento

Se la chiave di accensione viene impostata sulla posizione OFF senza che il pannello anteriore sia stato rimosso, viene emesso per alcuni secondi un segnale acustico di avvertimento. Tale segnale viene emesso solo se è in uso l'amplificatore incorporato.

Installazione del pannello anteriore

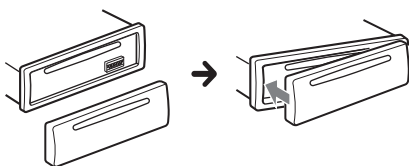

Impostazione dell'orologio

- 1 Premere MENU, ruotare la manopola di controllo per selezionare [GENERAL], quindi premere la manopola.
- 2 Ruotare la manopola di controllo per selezionare [CLOCK-ADJ], quindi premere la manopola.
L'indicazione dell'ora lampeggia.
- 3 Ruotare la manopola di controllo per impostare l'ora e i minuti.
Per passare da una cifra all'altra dell'indicazione digitale, premere SEEK +/-.
- 4 Dopo aver impostato i minuti, premere MENU.
L'impostazione è completata e l'orologio viene attivato.

Per visualizzare l'orologio

Premere DSPL.

Collegamento di un dispositivo USB

- 1 Abbassare il volume sull'apparecchio.
- 2 Collegare il dispositivo USB all'apparecchio.

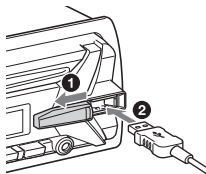

Collegamento di un altro dispositivo audio portatile

- 1 Spegnerne il dispositivo audio portatile.
- 2 Abbassare il volume sull'apparecchio.
- 3 Collegare il dispositivo audio portatile alla presa di ingresso AUX (minipresa stereo) sull'apparecchio con un cavo di collegamento (non in dotazione)*.

* Assicurarsi di utilizzare una spina diritta.

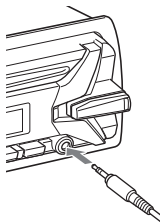

- 4 Premere SRC per selezionare [AUX].

Per adeguare il livello del volume del dispositivo collegato ad altre sorgenti

Avviare la riproduzione del dispositivo audio portatile collegato selezionando un volume moderato e impostare il consueto volume di ascolto sull'apparecchio.

Premere MENU, quindi selezionare [SOUND] → [AUX VOL] (pagina 10).

Ascolto della radio

Ascolto della radio

Per ascoltare la radio, premere SRC per selezionare [TUNER].

Memorizzazione automatica (BTM)

- 1 Premere MODE per cambiare banda (FM1, FM2, FM3, MW o LW).
- 2 Premere MENU, ruotare la manopola di controllo per selezionare [GENERAL], quindi premere la manopola.
- 3 Ruotare la manopola di controllo per selezionare [BTM], quindi premere la manopola.

L'apparecchio memorizza le stazioni in corrispondenza dei tasti numerici in base all'ordine delle frequenze.

Sintonizzazione

- 1 Premere MODE per cambiare banda (FM1, FM2, FM3, MW o LW).
- 2 Eseguire la sintonizzazione.

Sintonizzazione manuale

Tenere premuto SEEK +/- per individuare la frequenza approssimativa, quindi premere più volte SEEK +/- per sintonizzarsi esattamente sulla frequenza desiderata.

Sintonizzazione automatica

Premere SEEK +/-.

La ricerca si arresta non appena l'apparecchio riceve una stazione.

Memorizzazione manuale

- 1 Durante la ricezione della stazione che si desidera memorizzare, tenere premuto un tasto numerico (da 1 a 6) fino a visualizzare [MEM].

Ricezione delle stazioni memorizzate

- 1 Selezionare la banda, quindi premere un tasto numerico (da 1 a 6).

Utilizzo del sistema RDS (sistema dati radio)

Impostazione delle funzioni AF (frequenze alternative) e TA (notiziari sul traffico)

AF sintonizza continuamente la stazione con il segnale più potente, mentre TA fornisce informazioni o trasmette programmi correnti relativi al traffico (TP), se disponibili.

- 1 Premere AF/TA per selezionare [AF-ON], [TA-ON], [AF/TA-ON] o [AF/TA-OFF].

Memorizzazione di stazioni RDS con impostazione AF e TA

È possibile preselezionare le stazioni RDS insieme all'impostazione AF/TA. Impostare AF/TA, quindi memorizzare la stazione mediante la funzione BTM o manualmente. Se si utilizza il modo di preselezione manuale, è possibile preselezionare anche le stazioni non RDS.

Ricezione dei notiziari di emergenza

Se è attivato il modo AF o TA, gli annunci di emergenza interrompono automaticamente la riproduzione della sorgente selezionata.

Regolazione del livello del volume durante la ricezione di un notiziario sul traffico

Il livello del volume viene memorizzato anche per i notiziari sul traffico successivi, indipendentemente dal normale livello del volume.

Mantenimento del programma regionale (REGIONAL)

Quando sono attivate le funzioni AF e REGIONAL, la stazione sintonizzata non verrà sostituita da un'altra stazione regionale con segnale più potente. Se si intende lasciare tale area di ricezione regionale, impostare [REG-OFF] in [GENERAL] durante la ricezione FM (pagina 10). Questa funzione non è disponibile nel Regno Unito e in altre aree.

Funzione Local Link (solo per il Regno Unito)

Questa funzione consente di selezionare altre stazioni locali della stessa area, anche se non sono memorizzate in corrispondenza dei tasti numerici. Durante la ricezione FM, premere un tasto numerico (da 1 a 6) in corrispondenza del quale è memorizzata una stazione locale. Entro 5 secondi, premere nuovamente il tasto numerico della stazione locale. Ripetere questa procedura fino alla ricezione della stazione locale.

Selezione del modo PTY (tipo di programma)

- 1 Tenere premuto PTY durante la ricezione FM.
- 2 Ruotare la manopola di controllo fino a visualizzare il tipo di programma desiderato, quindi premere la manopola. L'apparecchio avvia la ricerca di una stazione che trasmette il tipo di programma selezionato.

Tipi di programmi

NEWS (Notiziario), **AFFAIRS** (Attualità), **INFO** (Informazioni), **SPORT** (Sport), **EDUCATE** (Educazione), **DRAMA** (Teatro), **CULTURE** (Cultura), **SCIENCE** (Scienza), **VARIED** (Vari), **POP M** (Musica pop), **ROCK M** (Musica rock), **EASY M** (Musica leggera), **LIGHT M** (Classica leggera), **CLASSICS** (Classica), **OTHER M** (Altri tipi di musica), **WEATHER** (Meteo), **FINANCE** (Finanza), **CHILDREN** (Programmi per bambini), **SOCIAL A** (Sociale), **RELIGION** (Religione), **PHONE IN** (Chat Show), **TRAVEL** (Viaggi), **LEISURE** (Divertimento e tempo libero), **JAZZ** (Musica jazz), **COUNTRY** (Musica country), **NATION M** (Musica nazionale), **OLDIES** (Musica anni 50/60), **FOLK M** (Musica folk), **DOCUMENT** (Documentari)

Impostazione dell'orologio (CT)

L'orologio viene regolato mediante i dati CT della trasmissione RDS.

- 1 Impostare [CT-ON] in [GENERAL] (pagina 10).

Riproduzione di un disco

- 1 Inserire il disco (lato con l'etichetta rivolto verso l'alto).

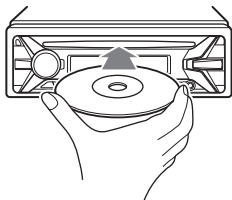

Viene avviata la riproduzione automaticamente.

Riproduzione di un dispositivo USB

È possibile utilizzare dispositivi USB di tipo MSC (memorizzazione di massa) e MTP (protocollo di trasferimento dei file multimediali) (per esempio una chiavetta USB, un lettore di supporti digitali, un telefono Android™) compatibili con lo standard USB.

A seconda del lettore di supporti digitali o del telefono Android, è richiesta l'impostazione del modo di collegamento USB su MTP.

Note

- Per ulteriori informazioni sulla compatibilità del dispositivo USB in uso, visitare il sito di assistenza riportato sulla retrocopertina.
- Non è supportata la riproduzione dei file MP3/WMA riportati di seguito.
 - file con compressione senza perdita di dati
 - file protetti da copyright
 - file DRM (gestione dei diritti digitali)
 - file audio multicanale

- 1 Collegare il dispositivo USB alla porta USB (pagina 5).

Viene avviata la riproduzione.

Se è già collegato un dispositivo, per avviare la riproduzione, premere SRC per selezionare [USB].

- 2 Regolare il volume sul presente apparecchio.

Per interrompere la riproduzione

Tenere premuto OFF per 1 secondo.

Per rimuovere il dispositivo

Interrompere la riproduzione, quindi rimuovere il dispositivo.

Ricerca e riproduzione dei brani

Riproduzione ripetuta e in ordine casuale

- 1 Durante la riproduzione, premere più volte \curvearrowright (ripeti) o SHUF per selezionare il modo di riproduzione desiderato.

La riproduzione nel modo di riproduzione selezionato potrebbe impiegare qualche tempo ad avviarsi.

I modi di riproduzione disponibili variano a seconda della sorgente audio selezionata.

Ricerca di un brano in base al nome (Quick-BrowZer™)

- 1 Durante la riproduzione CD o USB, premere \mathcal{Q} (sfoglia)* per visualizzare l'elenco delle categorie di ricerca. Quando viene visualizzato l'elenco dei brani, premere più volte \curvearrowleft (indietro) per visualizzare la categoria di ricerca desiderata.

* Durante la riproduzione USB, premere \mathcal{Q} (sfoglia) per più di 2 secondi per tornare direttamente all'inizio dell'elenco delle categorie.

- 2 Ruotare la manopola di controllo per selezionare la categoria di ricerca desiderata, quindi premerla per confermare.

- 3 Ripetere il punto 2 per cercare il brano desiderato.

Viene avviata la riproduzione.

Per annullare il modo Quick-BrowZer

Premere \mathcal{Q} (sfoglia).

Ricerca mediante la modalità salto delle voci (modo jump)

- 1 Premere **Q** (sfoglia).
- 2 Premere **SEEK +**.
- 3 Ruotare la manopola di controllo per selezionare la voce.
L'elenco viene saltato in incrementi pari al 10% del numero totale di voci.
- 4 Premere **ENTER** per tornare al modo Quick-BrowZer.
Viene visualizzata la voce selezionata.
- 5 Ruotare la manopola di controllo per selezionare la voce desiderata, quindi premere la manopola.
Viene avviata la riproduzione.

Impostazioni

Disattivazione del modo DEMO

È possibile disattivare il display di dimostrazione che viene visualizzato mentre l'apparecchio è spento.

- 1 Premere **MENU**, ruotare la manopola di controllo per selezionare **[DISPLAY]**, quindi premere la manopola.
- 2 Ruotare la manopola di controllo per selezionare **[DEMO]**, quindi premere la manopola.
- 3 Ruotare la manopola di controllo per selezionare **[DEMO-OFF]**, quindi premere la manopola.
L'impostazione è completata.
- 4 Premere due volte **↶** (indietro).
Il display torna al modo di ricezione/riproduzione normale.

Operazioni di base delle impostazioni

È possibile impostare voci nelle seguenti categorie di impostazioni:

Impostazione generale (GENERAL), impostazione dell'audio (SOUND), impostazione del display (DISPLAY)

- 1 Premere **MENU**.
- 2 Ruotare la manopola di controllo per selezionare la categoria di impostazione, quindi premere la manopola.
Le voci che possono essere impostate sono diverse a seconda della sorgente e delle impostazioni.
- 3 Ruotare la manopola di controllo per selezionare le opzioni, quindi premere la manopola.

Per tornare al display precedente

Premere **↶** (indietro).

Impostazione generale (GENERAL)

CLOCK-ADJ (regolazione dell'orologio) (pagina 5)

CAUT ALM (segnale di avvertimento)

Consente di attivare/disattivare il segnale di avvertimento: [ON], [OFF] (pagina 5).

(Disponibile solo se l'apparecchio è spento.)

BEEP

Consente di attivare/disattivare il segnale acustico: [ON], [OFF].

AUTO OFF

Consente di disattivare automaticamente l'apparecchio dopo un intervallo di tempo prestabilito dalla disattivazione dell'apparecchio stesso: [NO], [30S] (30 secondi), [30M] (30 minuti), [60M] (60 minuti).

AUX-A (audio AUX)

Consente di attivare/disattivare il display della sorgente AUX: [ON], [OFF]. (Disponibile solo se l'apparecchio è spento.)

CT (ora)

Consente di attivare/disattivare la funzione CT: [ON], [OFF].

REGIONAL

Consente di limitare la ricezione a una regione specifica: [ON], [OFF]. (Disponibile solo durante la ricezione FM.)

BTM (pagina 6)

Impostazione dell'audio (SOUND)

MEGABASS (mega bassi)

Consente di rafforzare il suono dei bassi in sincronizzazione con il livello del volume: [ON], [OFF].

EQ5 PRESET

Consente di selezionare una curva dell'equalizzatore scegliendola tra 10 curve dell'equalizzatore oppure di disattivare la curva: [OFF], [R AND B], [ROCK], [POP], [DANCE], [HIP-HOP], [ELECTRONICA], [JAZZ], [SOUL], [COUNTRY], [CUSTOM].

È possibile memorizzare l'impostazione della curva dell'equalizzatore per ciascuna sorgente.

EQ5 SETTING

Consente di impostare [CUSTOM] di EQ5.

BASE

Consente di selezionare una curva dell'equalizzatore preselezionata per un'ulteriore personalizzazione: [BAND1] (bassa frequenza), [BAND2] (medio-bassa frequenza), [BAND3] (media frequenza), [BAND4] (medio-alta frequenza), [BAND5] (alta frequenza).

Il livello del volume può essere regolato per unità di 1 dB da -10 dB a +10 dB.

BALANCE

Consente di regolare il bilanciamento dell'audio: [RIGHT-15] – [CENTER] – [LEFT-15].

FADER

Consente di regolare il livello relativo: [FRONT-15] – [CENTER] – [REAR-15].

SW LEVEL (livello subwoofer)

Consente di regolare il volume del subwoofer: [+2 dB] – [0 dB] – [-2 dB].

AUX VOL (livello volume AUX)

Consente di regolare il livello del volume di ciascun apparecchio ausiliario collegato: [+18 dB] – [0 dB] – [-8 dB].

Questa impostazione elimina la necessità di regolare il livello del volume tra sorgenti diverse.

Impostazione del display (DISPLAY)

DEMO (dimostrazione)

Consente di attivare/disattivare la dimostrazione: [ON], [OFF].

DIMMER

Consente di modificare la luminosità del display: [ON], [OFF].

SND SYNC (sincronizzazione audio)

Consente di selezionare il colore con sincronizzazione audio: [ON], [OFF].

AUTO SCR (scorrimento automatico)

Consente di fare scorrere automaticamente le voci composte da molti caratteri: [ON], [OFF].

M.DISPLAY (display in movimento)

Consente di visualizzare i modelli in movimento: [ON], [OFF].

Informazioni aggiuntive

Precauzioni

- Se l'auto è stata parcheggiata alla luce solare diretta, attendere che l'apparecchio si raffreddi prima di utilizzarlo.
- Non lasciare il pannello anteriore o dispositivi audio all'interno dell'auto; diversamente, a causa delle temperature elevate che si sviluppano lasciando l'auto alla luce solare diretta, potrebbero verificarsi problemi di funzionamento.
- L'antenna elettrica si estende automaticamente.

Formazione di condensa

Se all'interno dell'apparecchio si è formata della condensa, rimuovere il disco e attendere per circa un'ora fino a quando non si asciuga. Diversamente, l'apparecchio non funzionerà correttamente.

Per mantenere una qualità audio elevata

Non bagnare l'apparecchio o i dischi.

Note sui dischi

- Non esporre i dischi alla luce solare diretta o a fonti di calore, quali condotti d'aria calda, né lasciarli all'interno di un'auto parcheggiata alla luce solare diretta.
- Prima della riproduzione, pulire i dischi con un panno di pulizia procedendo dal centro verso l'esterno. Non utilizzare solventi quale benzene, trielina o detersivi disponibili in commercio.
- Questo apparecchio è stato progettato per la riproduzione di dischi conformi allo standard CD (Compact Disc). I DualDisc e alcuni dischi audio codificati mediante tecnologie di protezione dei diritti d'autore non sono conformi allo standard Compact Disc (CD), pertanto potrebbe non essere possibile riprodurli mediante il presente apparecchio.
- Dischi NON riproducibili mediante il presente apparecchio
 - Dischi su cui sono applicati etichette, adesivi oppure nastro o carta adesivi. Diversamente, potrebbe verificarsi un problema di funzionamento oppure il disco potrebbe venire danneggiato.
 - Dischi dalla forma irregolare (ad esempio, a forma di cuore, quadrato o stella). Diversamente, è possibile causare problemi di funzionamento all'apparecchio.
 - Dischi da 8 cm.



Note sui dischi CD-R/CD-RW

- Se il disco multisessione inizia con una sessione CD-DA, viene riconosciuto come disco CD-DA e le altre sessioni non vengono riprodotte.
- Dischi NON riproducibili mediante il presente apparecchio
 - CD-R/CD-RW con scarsa qualità di registrazione.
 - CD-R/CD-RW registrati mediante un dispositivo di registrazione incompatibile.
 - CD-R/CD-RW finalizzati in modo non corretto.
 - CD-R/CD-RW diversi da quelli registrati nel formato CD audio o nel formato MP3 conforme allo standard ISO9660 Level 1/Level 2, Joliet/Romeo o multisessione.

Ordine di riproduzione di file MP3/WMA

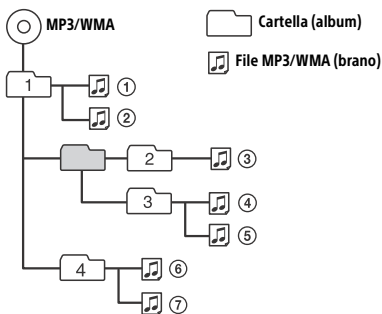

Per eventuali domande o problemi riguardanti l'apparecchio non trattati nel presente manuale, rivolgersi al più vicino rivenditore Sony.

Manutenzione

Pulizia dei connettori

Se i connettori tra l'apparecchio e il pannello anteriore sono sporchi, l'apparecchio potrebbe non funzionare correttamente. Per evitare questo problema, rimuovere il pannello anteriore, (pagina 5), quindi pulire i connettori con un cotton fioc. Non esercitare forza eccessiva. Diversamente, i connettori potrebbero venire danneggiati.

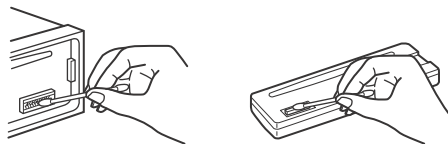

Note

- Per motivi di sicurezza, spegnere il motore prima di pulire i connettori e rimuovere la chiave dal bloccetto di accensione.
- Non toccare mai direttamente i connettori con le dita o con oggetti di metallo.

Caratteristiche tecniche

Sintonizzatore

FM

Gamma di frequenze:

87,5 -108,0 MHz

Terminale dell'antenna:

Connettore dell'antenna esterna

Frequenza intermedia:

FM CCIR: -1.956,5 a -487,3 kHz e
+500,0 a +2.095,4 kHz

Sensibilità utilizzabile: 7 dBf

Selettività: 75 dB a 400 kHz

Rapporto segnale-rumore: 73 dB

Separazione: 50 dB a 1 kHz

Risposta in frequenza: 20 - 15.000 Hz

MW/LW

Gamma di frequenze:

MW: 531 - 1.602 kHz

LW: 153 - 279 kHz

Terminale dell'antenna:

Connettore dell'antenna esterna

Sensibilità: MW: 26 µV, LW: 50 µV

Letture CD

Rapporto segnale-rumore: 95 dB

Risposta in frequenza: 10 - 20.000 Hz

Wow e flutter: al di sotto del limite misurabile

Numero massimo di: (solo CD-R/CD-RW)

– cartelle (album): 150 (inclusa la cartella principale)

– file (brani) e cartelle: 300 (o un numero inferiore a 300, se il nome di una cartella/di un file contiene molti caratteri)

– caratteri visualizzabili per un nome di cartella/file: 32 (Joliet)/64 (Romeo)

Codec corrispondenti: MP3 (.mp3) e WMA (.wma)

Letture USB

Interfaccia: USB (velocità massima)

Alimentazione massima: 500 mA

Numero massimo di brani riconoscibili:

– cartelle (album): 256

– file (brani) per cartella: 256

Codec corrispondenti:

MP3 (.mp3) e WMA (.wma)

Amplificatore di potenza

Uscita: uscite diffusori

Impedenza diffusori: 4 - 8 ohm

Potenza di uscita massima: 55 W × 4 (a 4 ohm)

Generali

Uscite:

Terminale delle uscite audio (posteriori, subwoofer)

Antenna elettrica/terminale di controllo dell'amplificatore di potenza (REM OUT)

Ingressi:

Terminale di ingresso del telecomando

Terminale di ingresso dell'antenna

Preso di ingresso AUX (minipresa stereo)

Porta USB

Requisiti di alimentazione: batteria auto da 12 V CC (massa negativa)

Dimensioni:

circa 178 mm × 50 mm × 177 mm (l/a/p)

Dimensioni di montaggio:

circa 182 mm × 53 mm × 160 mm (l/a/p)

Peso: circa 1,2 kg

Contenuto della confezione:

Unità principale (1)

Elementi per l'installazione e i collegamenti (1 set)

È possibile che il rivenditore non tratti alcuni degli accessori di cui sopra. Per ulteriori informazioni, rivolgersi al rivenditore.

Il design e le caratteristiche tecniche sono soggetti a modifiche senza preavviso.

Informazioni su copyright

Windows Media è un marchio di fabbrica registrato o marchio di fabbrica di Microsoft Corporation negli Stati Uniti e/o in altri paesi.

Questo prodotto è tutelato da specifici diritti di proprietà intellettuale di Microsoft Corporation. L'uso o la distribuzione della tecnologia in questione al di fuori del presente prodotto sono vietati senza apposita licenza concessa da Microsoft o da una filiale Microsoft autorizzata.

Tecnologia di codifica audio MPEG Layer-3 e brevetti su licenza del Fraunhofer IIS e della Thomson.

Android è un marchio di Google Inc.

Guida alla soluzione dei problemi

Fare riferimento alla seguente lista di verifica per risolvere la maggior parte dei problemi che si potrebbero verificare durante l'uso di questo apparecchio.

Prima di esaminare l'elenco che segue, verificare le procedure di collegamento e d'uso dell'apparecchio.

Per informazioni sull'utilizzo del fusibile e sulla rimozione dell'apparecchio dal cruscotto, consultare "Collegamenti e installazione" (pagina 15).

Se il problema persiste, visitare il sito di assistenza riportato sulla retrocopertina.

Generali

L'audio non viene emesso.

→ La posizione dell'attenuatore [FADER] non è appropriata per un sistema a 2 diffusori.

Non viene emesso alcun segnale acustico.

→ Un amplificatore di potenza opzionale è collegato e l'amplificatore incorporato non viene utilizzato.

Il contenuto della memoria è stato cancellato.

→ Il cavo di alimentazione o la batteria sono stati rimossi o non sono collegati correttamente.

Le stazioni memorizzate e l'ora esatta sono cancellate.

Si è bruciato il fusibile.

Quando si cambia la posizione della chiave di accensione, viene emesso un disturbo.

→ I cavi non sono collegati correttamente al connettore di alimentazione accessoria dell'auto.

Durante la riproduzione o la ricezione, viene attivato il modo di dimostrazione.

→ Se non viene eseguita alcuna operazione per 5 minuti quando è impostata la funzione [DEMO-ON], viene attivato il modo di dimostrazione.
– Impostare [DEMO-OFF] (pagina 10).

Il display viene disattivato/non viene visualizzato nella finestra del display.

→ L'attenuatore di luminosità è impostato su [DIM-ON] (pagina 10).

→ Il display scompare tenendo premuto OFF.
– Premere OFF sull'apparecchio fino a visualizzare il display.

→ I connettori sono sporchi (pagina 11).

I tasti per le operazioni non funzionano.

Il disco non viene espulso.

→ Premere DSPL e  (indietro)/MODE per più di 2 secondi per azzerare l'apparecchio.

Tutti i dati memorizzati saranno cancellati.

Per tutelare la propria sicurezza, non azzerare l'apparecchio durante la guida.

Ricezione radiofonica

Non è possibile ricevere le stazioni.

L'audio è disturbato.

→ Il collegamento non è corretto.

– Verificare il collegamento dell'antenna dell'auto.

– Se l'antenna dell'auto non si estende, verificare il collegamento del cavo di controllo dell'antenna elettrica.

Non è possibile effettuare la sintonizzazione preselezionata.

→ Il segnale di trasmissione è eccessivamente debole.

RDS

Dopo alcuni secondi di ascolto, viene avviata la funzione SEEK.

→ La stazione non è TP oppure il segnale è debole.
– Disattivare il modo TA (pagina 7).

Non viene trasmesso alcun notiziario sul traffico.

→ Attivare il modo TA (pagina 7).

→ La stazione non trasmette notiziari sul traffico pur essendo una stazione TP.

– Sintonizzarsi su un'altra stazione.

Il modo PTY visualizza [- - - - -].

→ La stazione corrente non è una stazione RDS.

→ I dati RDS non vengono ricevuti.

→ La stazione non specifica il tipo di programma.

Il nome del servizio programmi lampeggia.

→ Non esiste alcuna frequenza alternativa per la stazione corrente.

– Premere SEEK +/- durante il lampeggiamento del nome del servizio programmi. Viene visualizzato [PI SEEK] e l'apparecchio avvia la ricerca di un'altra frequenza con gli stessi dati PI (identificativo programma).

Riproduzione di CD

Il disco non viene riprodotto.

→ Il disco è difettoso o sporco.

→ I CD-R/CD-RW non sono per l'uso audio (pagina 11).

Non è possibile riprodurre file in formato MP3/WMA.

→ Il disco non è compatibile con il formato e la versione MP3/WMA. Per ulteriori informazioni sui dischi e sui formati riproducibili, visitare il sito di assistenza riportato sulla retrocopertina.

I file MP3/WMA necessitano di un tempo maggiore prima di poter essere riprodotti.

→ Per i dischi indicati di seguito, l'avvio della riproduzione necessita di un tempo maggiore.

- Dischi registrati con una struttura ad albero complessa.
- Dischi registrati in multisessione.
- Dischi ai quali è possibile aggiungere dati.

L'audio salta.

→ Il disco è difettoso o sporco.

Riproduzione mediante un dispositivo USB

Non è possibile eseguire la riproduzione mediante un hub USB.

→ Il presente apparecchio non è in grado di riconoscere i dispositivi USB mediante un hub USB.

Un dispositivo USB necessita di un tempo maggiore per avviare la riproduzione.

→ Il dispositivo USB contiene file con una struttura ad albero complessa.

L'audio viene trasmesso a intermittenza.

→ A velocità di trasmissione elevate, superiori a 320 kbps, è possibile che l'audio venga trasmesso a intermittenza.

Non è possibile riprodurre file audio.

→ I dispositivi USB formattati con file system diversi da FAT16 o FAT32 non sono supportati.*

* Questo apparecchio supporta FAT16 e FAT32, tuttavia è possibile che alcuni dispositivi USB non supportino tutti questi FAT. Per ulteriori informazioni, consultare le istruzioni per l'uso del dispositivo USB o contattare il produttore.

Messaggi e indicazioni di errore

ERROR: non è possibile riprodurre il disco o il dispositivo USB.

→ Pulire il disco o inserirlo correttamente, accertarsi che il disco non sia vuoto o difettoso.
→ Collegare nuovamente il dispositivo USB.

HUB NO SUPRT: gli hub USB non sono supportati.

NO AF: nessuna frequenza alternativa.

→ Premere SEEK +/- durante il lampeggiamento del nome del servizio programmi. Viene visualizzato [PI SEEK] e l'apparecchio avvia la ricerca di un'altra frequenza con gli stessi dati PI (identificativo programma).

NO DEV: il dispositivo USB non è collegato o non è riconosciuto.

→ Accertarsi che il dispositivo USB o il cavo USB siano collegati saldamente.

NO MUSIC: non è presente alcun file riproducibile.

→ Inserire un disco o collegare un dispositivo USB contenente file riproducibili (pagina 12).

NO TP: nessun programma sul traffico.

→ L'apparecchio continua la ricerca di stazioni TP disponibili.

OVERLOAD: il dispositivo USB è sovraccaricato.

→ Scollegare il dispositivo USB, quindi premere SRC per selezionare un'altra sorgente.
→ Il dispositivo USB è difettoso oppure è stato collegato un dispositivo non supportato.

PUSH EJT: impossibile espellere il disco correttamente.

→ Premere ▲ (espulsione).

READ: lettura informazioni in corso.

→ Una volta terminata l'operazione, la riproduzione viene avviata automaticamente. Potrebbe essere necessario attendere un po' di tempo a seconda della struttura del disco.

USB NO SUPRT: il dispositivo USB non è supportato.

→ Per ulteriori informazioni sulla compatibilità del dispositivo USB in uso, visitare il sito di assistenza riportato sulla retrocopertina.

⏮ ⏪ ⏩ ⏭ ⏮ ⏪ ⏩ ⏭ : è stato raggiunto l'inizio o la fine del disco.

⏮ : non è possibile visualizzare il carattere.

Se le soluzioni riportate non risolvono il problema, rivolgersi al più vicino rivenditore Sony. Se l'apparecchio viene portato in un centro di assistenza a causa di un problema relativo alla riproduzione di un CD, assicurarsi di portare il disco utilizzato al momento in cui si è verificato il problema.

Attenzione

- Portare tutti i cavi di messa a terra a un punto di massa comune.
- Evitare che i cavi rimangano bloccati da una vite o incastrati nelle parti mobili (ad esempio nelle guide scorrevoli dei sedili).
- Prima di effettuare i collegamenti, spegnere il motore dell'automobile onde evitare di causare cortocircuiti.
- Collegare il cavo di alimentazione ⑥ all'apparecchio e ai diffusori prima di collegarlo al connettore di alimentazione ausiliaria.
- Per motivi di sicurezza, accertarsi di isolare qualsiasi cavo non collegato utilizzando del nastro adesivo.

Precauzioni

- Scegliere con attenzione la posizione per l'installazione in modo che l'apparecchio non interferisca con le operazioni di guida del conducente.
- Evitare di installare l'apparecchio dove sia soggetto ad alte temperature, come alla luce solare diretta o al getto di aria calda dell'impianto di riscaldamento, o dove possa essere soggetto a polvere, sporco e vibrazioni eccessive.
- Usare solo il materiale di montaggio in dotazione per un'installazione stabile e sicura.

Nota sul cavo di alimentazione (giallo)

Se questo apparecchio viene collegato in combinazione con altri componenti stereo, la potenza nominale dei circuiti dell'automobile deve essere superiore a quella prodotta dalla somma dei fusibili di ciascun componente.

Regolazione dell'angolo di montaggio

Regolare l'angolo di montaggio in modo che sia inferiore a 45°.

Elenco dei componenti per l'installazione

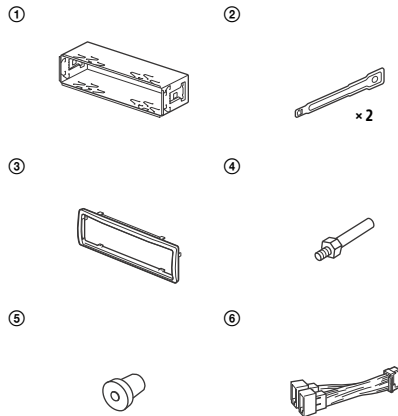

- Questo elenco dei componenti non comprende tutto il contenuto della confezione.
- La staffa ① e la cornice protettiva ③ vengono applicati all'apparecchio in fabbrica. Prima di installare l'apparecchio, utilizzare le chiavi di rilascio ② per rimuovere la staffa ① dall'apparecchio. Per ulteriori informazioni, consultare "Rimozione della staffa e della cornice protettiva" (pagina 18).
- Conservare le chiavi di rilascio ② per un uso futuro in quanto sono necessarie per rimuovere l'apparecchio dall'auto.

Connessione

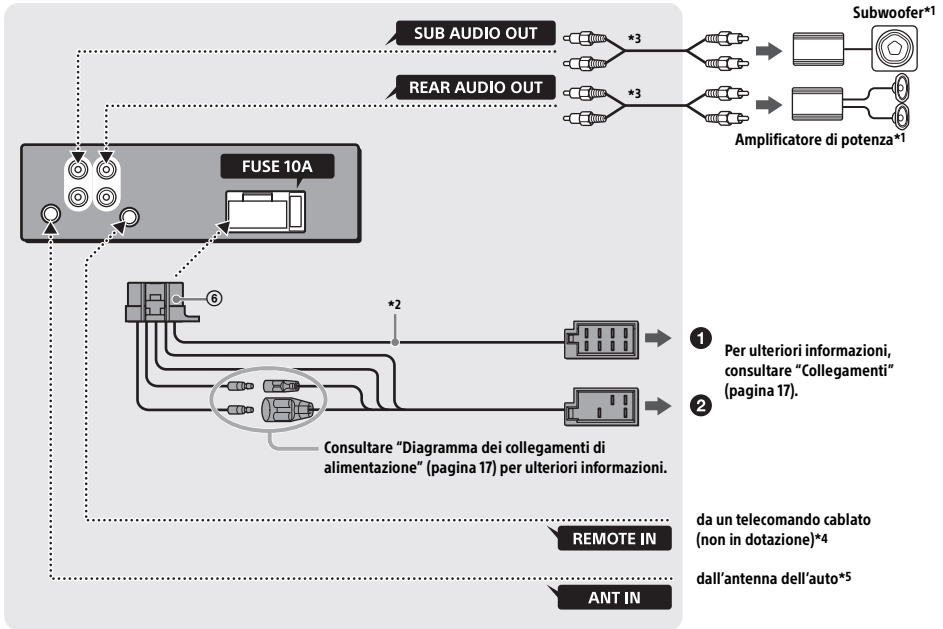

*1 Non in dotazione

*2 Impedenza diffusori: 4 – 8 Ω × 4

*3 Cavo a piedini RCA (non in dotazione)

*4 A seconda del tipo di auto, utilizzare un adattatore per il telecomando cablato (non in dotazione).

*5 A seconda del tipo di auto, utilizzare un adattatore (non in dotazione) se il connettore dell'antenna non può essere inserito.

Collegamenti

Quando si collega l'apparecchio con il cavo di alimentazione in dotazione ⑥ si potrebbe danneggiare l'antenna elettrica, se questa non dispone di scatola a relé.

① Al connettore del diffusore dell'auto

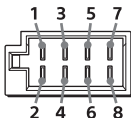

1	Diffusore posteriore (destra)	⊕	Viola
2	Diffusore anteriore (destra)	⊖	A strisce viola/nero
3	Diffusore anteriore (sinistra)	⊕	Grigio
4	Diffusore posteriore (sinistra)	⊖	A strisce grigio/nero
5	Diffusore anteriore (destra)	⊕	Bianco
6	Diffusore posteriore (sinistra)	⊖	A strisce bianco/nero
7	Diffusore anteriore (destra)	⊕	Verde
8	Diffusore posteriore (sinistra)	⊖	A strisce verde/nero

② Al connettore di alimentazione dell'auto

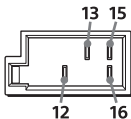

12	alimentazione continua	Giallo
13	antenna elettrica/controllo dell'amplificatore di potenza (REM OUT)	A strisce blu/bianco
15	alimentazione commutata	Rosso
16	terra	Nero

Collegamento semplice del subwoofer

È possibile utilizzare un subwoofer senza un amplificatore di potenza quando è collegato a un cavo del diffusore posteriore.

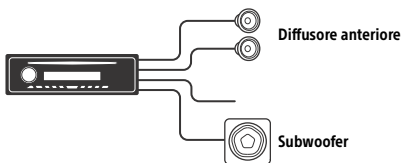

Note

- È necessario preparare i cavi del diffusore posteriore.

- Usare un subwoofer di impedenza compresa tra 4 e 8 ohm e con capacità di potenza adeguata, altrimenti il subwoofer potrebbe essere danneggiato.

Collegamento per la conservazione della memoria

Quando il cavo di ingresso alimentazione giallo è collegato, viene sempre fornita alimentazione al circuito di memoria anche quando l'interruttore di accensione è spento.

Collegamento dei diffusori

- Prima di collegare i diffusori spegnere l'apparecchio.
- Usare diffusori di impedenza compresa tra 4 e 8 ohm e con capacità di potenza adeguata, altrimenti i diffusori potrebbero venire danneggiati.

Diagramma dei collegamenti di alimentazione

Controllare il connettore di alimentazione ausiliaria e far corrispondere correttamente i collegamenti dei cavi a seconda dell'automobile.

Connettore di alimentazione ausiliaria

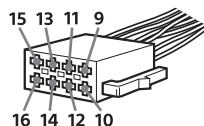

Collegamento normale

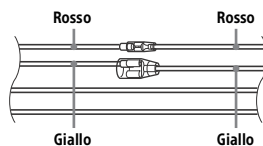

12	alimentazione continua	Giallo
15	alimentazione commutata	Rosso

Se le posizioni dei cavi rosso e giallo sono invertite

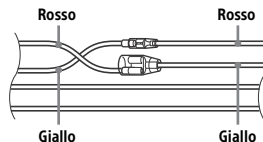

12	alimentazione commutata	Giallo
15	alimentazione continua	Rosso

Se l'auto è sprovvista della posizione ACC (accessoria)

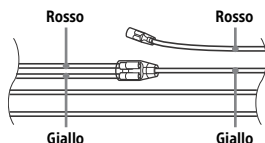

Dopo aver fatto corrispondere i collegamenti e aver commutato i cavi di alimentazione, collegare l'apparecchio all'alimentazione dell'automobile. Per eventuali domande o problemi riguardanti l'apparecchio non trattati nel presente manuale, rivolgersi all'autoconcessionario.

Installazione

Rimozione della staffa e della cornice protettiva

Prima di installare l'apparecchio, rimuovere la cornice protettiva ③ e la staffa ① dall'apparecchio.

- 1 Afferrare entrambe le estremità della cornice protettiva ③, quindi estrarla.

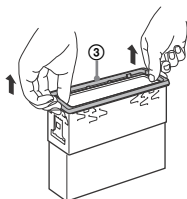

- 2 Inserire entrambe le chiavi di rilascio ② finché non scattano in posizione, quindi abbassare la staffa ①, infine sollevare l'apparecchio per estrarlo.

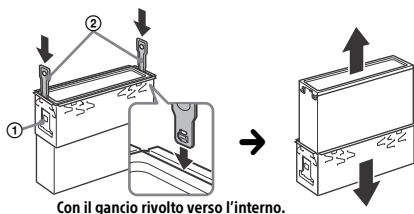

Montaggio dell'apparecchio sul cruscotto

Prima di installare l'apparecchio, accertarsi di ripiegare i fermi presenti su entrambi i lati della staffa ① verso l'interno di 2 mm.

- 1 Inserire la staffa ① nel cruscotto, quindi piegare verso l'esterno i morsetti per un'installazione sicura.

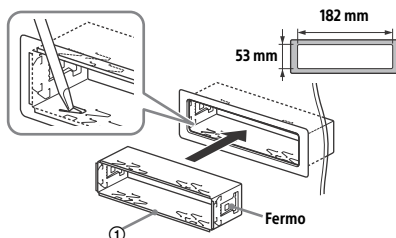

- 2 Montare l'apparecchio sulla staffa ①, quindi fissare la cornice protettiva ③.

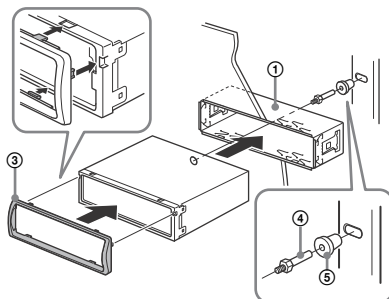

Note

- Se i fermi sono diritti o ripiegati verso l'esterno, l'apparecchio non verrà installato in modo sicuro e potrebbe fuoriuscire.
- Assicurarsi che i 4 fermi sulla cornice protettiva ③ siano correttamente inseriti negli alloggiamenti dell'apparecchio.

Rimozione e installazione del pannello anteriore

Per ulteriori informazioni, consultare "Rimozione del pannello anteriore" (pagina 5).

Sostituzione del fusibile

Per la sostituzione del fusibile, assicurarsi di utilizzare un fusibile dello stesso amperaggio di quello indicato sull'originale. Se il fusibile si brucia, controllare i collegamenti dell'alimentazione e sostituire il fusibile. Se dopo la sostituzione il fusibile si brucia di nuovo, è possibile che si tratti di un problema interno. In tal caso, rivolgersi al più vicino rivenditore Sony.

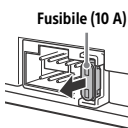

Voor uw eigen veiligheid moet u dit apparaat in het dashboard van de auto installeren, aangezien de achterkant ervan tijdens het gebruik erg warm wordt.
Zie "Aansluiting/installatie" (pagina 15) voor meer informatie.

Geproduceerd in Thailand

Eigenschappen laserdiode

- Emissieduur: continu
- Laservermogen: minder dan 53,3 μ W

(Deze uitgangswaarde is gemeten op een afstand van 200 mm van het lensoppervlak op het optische opnameblok met 7 mm opening.)

Het naamplaatje met de werkspanning enz. bevindt zich onder aan de behuizing.

Opmerking voor klanten: de volgende informatie geldt enkel voor apparatuur verkocht in landen waar de EU-richtlijnen van kracht zijn

Producent: Sony Corporation, 1-7-1 Konan Minato-ku Tokyo, 108-0075 Japan

Voor EU-product conformiteit: Sony Deutschland GmbH, Hedelfinger Strasse 61, 70327 Stuttgart, Duitsland

Waarschuwing als het contactslot van de auto geen ACC-positie heeft

Zorg ervoor dat de AUTO OFF-functie ingesteld is (pagina 10). Hiermee wordt het apparaat na de ingestelde tijdsduur automatisch volledig uitgeschakeld nadat u het apparaat hebt uitgeschakeld. Zo voorkomt u dat de accu leegraakt. Als u de AUTO OFF-functie niet instelt, houdt u OFF ingedrukt tot het scherm verdwijnt wanneer u het contactslot uitzet.

Inhoudsopgave

Onderdelen en bedieningselementen	4
---	---

Aan de slag

Het voorpaneel verwijderen	5
De klok instellen	5
Een USB-apparaat aansluiten	5
Een ander draagbaar audioapparaat aansluiten	6

Luisteren naar de radio

Luisteren naar de radio	6
Radio Data System (RDS) gebruiken	7

Afspelen

Een disc afspelen	8
Muziek op een USB-apparaat afspelen	8
Tracks zoeken en afspelen	8

Instellingen

De DEMO-stand annuleren	9
Algemene bediening voor instellingen	9
Algemene instellingen (GENERAL)	10
Geluidsinstellingen (SOUND)	10
Display-instellingen (DISPLAY)	10

Aanvullende informatie

Voorzorgsmaatregelen	11
Onderhoud	11
Technische gegevens	12
Problemen oplossen	13

Aansluiting/installatie

Opgelet	15
Lijst met onderdelen voor de installatie	15
Verbinding	16
Installatie	18

Onderdelen en bedieningselementen

Hoofdapparaat

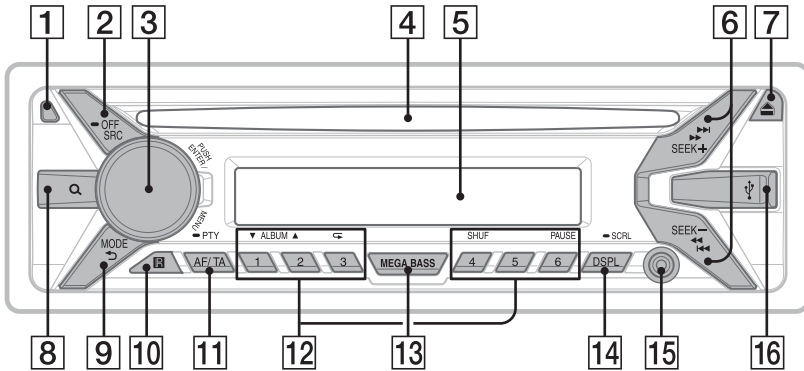

1 Toets om het voorpaneel los te maken

2 SRC (bron)

Hiermee kunt u het apparaat inschakelen. U kunt deze toets ook gebruiken om de bron te wijzigen.

— OFF

Houd deze toets 1 seconde ingedrukt als u het apparaat wilt uitschakelen.

Houd de toets langer dan 2 seconden ingedrukt als u het apparaat en het scherm wilt uitschakelen.

3 Regelknop

Draai aan deze knop om het volume te regelen.

PUSH ENTER

Hiermee kunt u het geselecteerde item bevestigen.

MENU

Opent het instellingenmenu.

4 Discsleuf

5 Display

6 SEEK +/-

Hiermee kunt u automatisch afstemmen op radiozenders. Houd de toets ingedrukt om handmatig af te stemmen.

◀◀/▶▶ (vorige/volgende)

◀◀/▶▶ (terugspoelen/voortuitspoelen)

7 ▲ (disc uitwerpen)

8 Q (bladeren) (pagina 8)

Hiermee kunt u tijdens het afspelen de bladerstand activeren.

9 ↶ (terug)

Hiermee keert u terug naar het vorige scherm.

MODE (pagina 6)

10 Ontvanger voor de afstandsbediening

11 AF (alternatieve frequenties)/TA (verkeersinformatie)

Stel AF en TA in.

— PTY (programmatype)

Houd deze toets ingedrukt om PTY te selecteren in RDS.

12 Cijfertoetsen (1 tot 6)

Hiermee kunt u opgeslagen radiozenders ontvangen. Houd een van deze toetsen ingedrukt om zenders op te slaan.

ALBUM ▼/▲

Hiermee kunt u een album op een audioapparaat overslaan. Houd de toets ingedrukt om albums te blijven overslaan.

◀ (herhalen)

SHUF (willekeurig afspelen)

PAUSE

13 MEGA BASS

Druk hierop om de MEGA BASS-functie in of uit te schakelen.

14 DSPL (display)

Druk hierop om de display-items te wijzigen.

— SCRL

Houd deze toets ingedrukt om een item over het display te laten rollen.

15 AUX-ingang

16 USB-poort

Aan de slag

Het voorpaneel verwijderen

U kunt ter voorkoming van diefstal het voorpaneel van het apparaat verwijderen.

- 1 Houd OFF ① ingedrukt tot het apparaat uitgeschakeld wordt, druk op de toets om het voorpaneel los te maken ② en trek het paneel naar u toe om het te verwijderen.

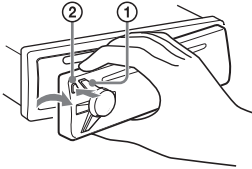

Waarschuwingstoon

Als u de contactschakelaar in de stand OFF zet zonder dat u het voorpaneel hebt verwijderd, klinkt gedurende enkele seconden de waarschuwingstoon. U hoort de waarschuwingstoon alleen als de ingebouwde versterker wordt gebruikt.

Het voorpaneel bevestigen

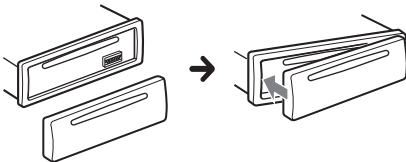

De klok instellen

- 1 Druk op MENU, selecteer [GENERAL] door de regelknop te verdraaien en druk er vervolgens op.
- 2 Selecteer [CLOCK-ADJ] door de regelknop te verdraaien en druk er vervolgens op. De aanduiding voor het uur gaat knipperen.
- 3 Stel de uren en minuten in door de regelknop te verdraaien. Druk op SEEK +/- om de digitale aanduiding te verplaatsen.
- 4 Druk op MENU na het instellen van de minuten. Het instellen is voltooid en de klok begint te lopen.

De klok weergeven

Druk op DSPL.

Een USB-apparaat aansluiten

- 1 Verlaag het volume op het apparaat.
- 2 Sluit het USB-apparaat aan op het apparaat.

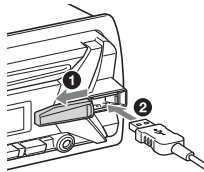

Een ander draagbaar audioapparaat aansluiten

- 1 Schakel het draagbare audioapparaat uit.
- 2 Verlaag het volume op het apparaat.
- 3 Sluit het draagbare audioapparaat met behulp van een verbindingskabel (niet bijgeleverd)* aan op de AUX-ingang (stereominiaansluiting) op het apparaat.

* Gebruik een rechte stekker.

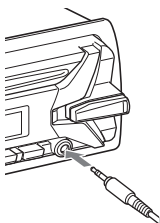

- 4 Druk op SRC om [AUX] te selecteren.

Het volumeniveau van het aangesloten apparaat afstemmen op andere bronnen

Start het afspelen op het draagbare audioapparaat bij een gemiddeld volume en stel uw gebruikelijke luistervolume in op het hoofdapparaat.

Druk op MENU en selecteer [SOUND] → [AUX VOL] (pagina 10).

Luisteren naar de radio

Luisteren naar de radio

Om naar de radio te luisteren, drukt u op SRC om [TUNER] te selecteren.

Automatisch opslaan (BTM)

- 1 Druk op MODE om de band te wijzigen (FM1, FM2, FM3, MW of LW).
- 2 Druk op MENU, selecteer [GENERAL] door de regelknop te verdraaien en druk er vervolgens op.
- 3 Selecteer [BTM] door de regelknop te verdraaien en druk er vervolgens op. Het apparaat slaat de zenders in de volgorde van frequentie op onder de cijfertoetsen.

Afstemmen

- 1 Druk op MODE om de band te wijzigen (FM1, FM2, FM3, MW of LW).
- 2 Stem af op de gewenste zender.
Handmatig afstemmen
Houd SEEK +/- ingedrukt om ongeveer op de gewenste frequentie af te stemmen en druk vervolgens herhaaldelijk op SEEK +/- om fijn af te stemmen op de gewenste frequentie.
Automatisch afstemmen
Druk op SEEK +/-.
Het zoeken stopt wanneer een zender wordt ontvangen.

Handmatig opslaan

- 1 Als u de zender ontvangt die u wilt opslaan, houdt u een cijfertoets (1 tot 6) ingedrukt tot [MEM] wordt weergegeven.

De opgeslagen zenders ontvangen

- 1 Selecteer de band en druk vervolgens op een cijfertoets (1 tot 6).

Radio Data System (RDS) gebruiken

Alternatieve frequenties (AF) en verkeersinformatie (TA) instellen

AF stemt continu opnieuw af op de zender met het sterkste signaal in een netwerk, en TA biedt u de huidige verkeersinformatie of verkeersprogramma's (TP) wanneer deze worden ontvangen.

- 1 Druk op AF/TA om [AF-ON], [TA-ON], [AF/TA-ON] of [AF/TA-OFF] te selecteren.

RDS-zenders met de AF- en TA-instelling opslaan

U kunt RDS-zenders samen met een AF-/TA-instelling voorprogrammeren. Stel AF/TA in en sla de zender vervolgens op met BTM of handmatig. Als u handmatig voorprogrammeert, kunt u ook niet-RDS-zenders voorprogrammeren.

Noodberichten ontvangen

Als AF of TA is ingeschakeld, wordt de geselecteerde bron automatisch onderbroken door de noodberichten.

Het volumeniveau aanpassen tijdens een verkeersbericht

Het niveau wordt los van het normale volumeniveau opgeslagen in het geheugen voor toekomstige verkeersinformatie.

Op een regionaal programma afgestemd blijven (REGIONAL)

Wanneer de functies AF en REGIONAL ingeschakeld zijn, schakelt het apparaat niet over naar een andere regionale zender met een sterkere frequentie. Wanneer u het ontvangstgebied van het regionale programma verlaat, stelt u tijdens FM-ontvangst [REG-OFF] in bij [GENERAL] (pagina 10). Deze functie werkt niet in het Verenigd Koninkrijk en sommige andere gebieden.

Local Link-functie (alleen voor het Verenigd Koninkrijk)

Met deze functie kunt u andere lokale zenders in het gebied selecteren, ook als deze niet zijn opgeslagen onder de cijfertoetsen. Druk tijdens FM-ontvangst op een cijfertoets (1 tot 6) waaronder een lokale zender is opgeslagen. Druk binnen 5 seconden nogmaals op de cijfertoets van de lokale zender. Herhaal dit tot de lokale zender wordt ontvangen.

Programmatypes (PTY) selecteren

- 1 Houd PTY ingedrukt tijdens FM-ontvangst.
- 2 Verdraai de regelknop tot het gewenste programmatype wordt weergegeven en druk op de regelknop.
Het apparaat begint te zoeken naar een zender die het geselecteerde programmatype uitzendt.

Programmatypen

NEWS (nieuws), **AFFAIRS** (actualiteiten), **INFO** (informatie), **SPORT** (sport), **EDUCATE** (educatieve programma's), **DRAMA** (toneel), **CULTURE** (cultuur), **SCIENCE** (wetenschap), **VARIED** (diversen), **POP M** (popmuziek), **ROCK M** (rockmuziek), **EASY M** (variété), **LIGHT M** (licht klassiek), **CLASSICS** (klassiek), **OTHER M** (overige muziek), **WEATHER** (weerberichten), **FINANCE** (financiën), **CHILDREN** (kinderprogramma's), **SOCIAL A** (sociale zaken), **RELIGION** (religie), **PHONE IN** (Phone In), **TRAVEL** (reizen), **LEISURE** (ontspanning), **JAZZ** (jazzmuziek), **COUNTRY** (countrymuziek), **NATION M** (nationale muziek), **OLDIES** (oldies), **FOLK M** (folkmuziek), **DOCUMENT** (documentaires)

De kloktijd instellen (CT)

Met de CT-gegevens van de RDS-uitzending wordt de klok ingesteld.

- 1 Stel [CT-ON] in bij [GENERAL] (pagina 10).

Een disc afspeelen

- 1 Plaats de CD (met het label omhoog).

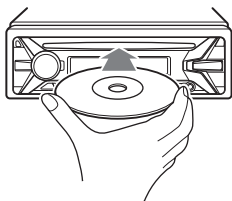

Het afspeelen start automatisch.

Muziek op een USB-apparaat afspeelen

USB-apparaten van het type MSC (Mass Storage Class) en MTP (Media Transfer Protocol) (zoals een USB-flashstation, digitale mediaspeler, Android™-telefoon) die de USB-norm ondersteunen, kunnen worden gebruikt.

Afhankelijk van de digitale mediaspeler of Android-telefoon moet de USB-verbingsstand mogelijk ingesteld worden op MTP.

Opmerkingen

- Ga naar de ondersteuningsite op het achterblad voor meer informatie over de compatibiliteit van het USB-apparaat.
- Het afspeelen van de volgende MP3-/WMA-bestanden wordt niet ondersteund.
 - Bestanden die zonder gegevensverlies zijn gecomprimeerd (lossless)
 - Auteursrechtelijk beveiligde bestanden
 - DRM-bestanden (Digital Rights Management - beheer van digitale rechten)
 - Meerkanaalsaudiobestanden

- 1 Sluit een USB-apparaat aan op de USB-poort (pagina 5).

Het afspeelen wordt gestart.

Als er al een USB-apparaat aangesloten is, kunt u het afspeelen starten door op SRC te drukken om [USB] te selecteren.

- 2 Pas het volume op dit apparaat aan.

Het afspeelen stoppen

Houd OFF gedurende 1 seconde ingedrukt.

Het apparaat verwijderen

Stop het afspeelen en verwijder het apparaat.

Tracks zoeken en afspeelen

Herhaaldelijk en willekeurig afspeelen

- 1 Druk tijdens het afspeelen herhaaldelijk op  (herhalen) of SHUF om de gewenste weergavestand te selecteren. Het duurt even voor het afspeelen start in de geselecteerde weergavestand.

De beschikbare weergavestanden verschillen afhankelijk van de geselecteerde geluidsbron.

Zoeken naar een track op naam (Quick-BrowZer™)

- 1 Druk tijdens het afspeelen van een CD of USB-apparaat op  (bladeren)* om de lijst met zoekcategorieën weer te geven. Wanneer de tracklijst wordt weergegeven, drukt u herhaaldelijk op  (terug) om de gewenste zoekcategorie weer te geven.

* Druk tijdens het afspeelen via USB gedurende meer dan 2 seconden op  (bladeren) om rechtstreeks terug te keren naar het begin van de categorielijst.

- 2 Selecteer de zoekcategorie van uw keuze door de regelknop te verdraaien en bevestig deze met een druk op de regelknop.

- 3 Herhaal stap 2 om de gewenste track te zoeken.

Het afspeelen wordt gestart.

De Quick-BrowZer-stand verlaten

Druk op  (bladeren).

Zoeken door items over te slaan (overspring-stand)

- 1 Druk op Q (bladeren).
- 2 Druk op SEEK +.
- 3 Verdraai de regelknop om het item te selecteren.
De lijst wordt doorbladerd in stappen van 10% van het totale aantal items in de lijst.
- 4 Druk op ENTER om terug te keren naar de Quick-BrowZer-stand.
Het geselecteerde item wordt weergegeven.
- 5 Selecteer het item van uw keuze door de regelknop te verdraaien en er vervolgens op te drukken.
Het afspelen wordt gestart.

Instellingen

De DEMO-stand annuleren

U kunt het demonstratiescherm annuleren dat wordt weergegeven wanneer het apparaat uitgeschakeld is.

- 1 Druk op MENU, selecteer [DISPLAY] door de regelknop te verdraaien en druk er vervolgens op.
- 2 Selecteer [DEMO] door de regelknop te verdraaien en druk er vervolgens op.
- 3 Selecteer [DEMO-OFF] door de regelknop te verdraaien en druk er vervolgens op.
Het instellen is voltooid.
- 4 Druk twee keer op ↵ (terug).
Het display keert terug naar de normale ontvangst-/weergavestand.

Algemene bediening voor instellingen

U kunt items instellen in de volgende instelcategorieën:

Algemene instellingen (GENERAL), geluidsinstellingen (SOUND), display-instellingen (DISPLAY)

- 1 Druk op MENU.
- 2 Selecteer de instellingencategorie door de regelknop te verdraaien en er vervolgens op te drukken.
De items die ingesteld kunnen worden, verschillen afhankelijk van de bron en instellingen.
- 3 Selecteer de opties door de regelknop te verdraaien en druk er vervolgens op.

Terugkeren naar het vorige display

Druk op ↵ (terug).

Algemene instellingen (GENERAL)

CLOCK-ADJ (klok aanpassen) (pagina 5)

CAUT ALM (waarschuwingstoon)

De waarschuwingstoon inschakelen: [ON], [OFF] (pagina 5). (Alleen beschikbaar wanneer het apparaat uitgeschakeld is.)

BEEP

De pieptoon inschakelen: [ON], [OFF].

AUTO OFF

Automatisch uitschakelen na de gewenste tijd wanneer het apparaat is uitgeschakeld: [NO], [30S] (30 seconden), [30M] (30 minuten), [60M] (60 minuten).

AUX-A (AUX-audio)

Het AUX-bronscherm inschakelen: [ON], [OFF]. (Alleen beschikbaar wanneer het apparaat uitgeschakeld is.)

CT (kloktijd)

De CT-functie inschakelen: [ON], [OFF].

REGIONAL

De ontvangst beperken tot een specifieke regio: [ON], [OFF]. (Alleen beschikbaar wanneer FM ontvangen wordt.)

BTM (pagina 6)

Geluidsinstellingen (SOUND)

MEGABASS (krachtige basklanken)

De basklanken versterken overeenkomstig het volumeniveau: [ON], [OFF].

EQ5 PRESET

Een equalizercurve selecteren uit 10 verschillende curves of de equalizer uitschakelen: [OFF], [R AND B], [ROCK], [POP], [DANCE], [HIP-HOP], [ELECTRONICA], [JAZZ], [SOUL], [COUNTRY], [CUSTOM].

Voor iedere bron kan de equalizercurve in het geheugen worden opgeslagen.

EQ5 SETTING

Hiermee kunt u [CUSTOM] instellen voor EQ5.

BASE

Een voorgeprogrammeerde equalizercurve selecteren als basis voor verdere aanpassing: [BAND1] (lage frequentie), [BAND2] (middenlage frequentie), [BAND3] (middenfrequentie), [BAND4] (middenhoge frequentie), [BAND5] (hoge frequentie).

Het volume kan worden aangepast in stappen van 1 dB, van -10 dB tot +10 dB.

BALANCE

De geluidsbalans aanpassen: [RIGHT-15] – [CENTER] – [LEFT-15].

FADER

Het relatieve niveau aanpassen: [FRONT-15] – [CENTER] – [REAR-15].

SW LEVEL (subwooferniveau)

Het subwoofervolume aanpassen: [+2 dB] – [0 dB] – [-2 dB].

AUX VOL (AUX-volumeniveau)

Het volumeniveau voor elk aangesloten randapparaat aanpassen: [+18 dB] – [0 dB] – [-8 dB].

Dankzij deze instelling is het niet nodig om het volumeniveau tussen bronnen aan te passen.

Display-instellingen (DISPLAY)

DEMO (demonstratie)

De demonstratie inschakelen: [ON], [OFF].

DIMMER

De helderheid van het scherm wijzigen: [ON], [OFF].

SND SYNC (geluidssynchronisatie)

Selecteert de kleur met geluidssynchronisatie: [ON], [OFF].

AUTO SCR (automatisch rollen)

Lange items automatisch laten rollen: [ON], [OFF].

M.DISPLAY (bewegingsdisplay)

Bewegende patronen weergeven: [ON], [OFF].

Aanvullende informatie

Voorzorgsmaatregelen

- Laat het apparaat afkoelen als de auto geparkeerd heeft gestaan in de volle zon.
- Laat het voorpaneel of audioapparaten niet achter in de auto. Deze kunnen beschadigd raken door de hoge temperaturen van direct zonlicht.
- De elektrisch bediende antenne schuift automatisch uit.

Condensvorming

Als er vocht condenseert in het apparaat, verwijdert u de disc en wacht u ongeveer een uur tot het apparaat is gedroogd; anders kan de werking van het apparaat worden verstoord.

Hoge geluidskwaliteit behouden

Mors geen vloeistof op het apparaat of de discs.

Opmerkingen over discs

- Stel een disc niet bloot aan direct zonlicht of warmtebronnen, zoals die van de verwarming in de auto, en laat een disc niet achter in een auto die in de volle zon staat geparkeerd.
- Veeg een disc van het midden naar de buitenrand schoon met een doekje voordat u deze afspeelt. Gebruik geen oplosmiddelen zoals benzine, thinner en in de handel verkrijgbare reinigingsmiddelen.
- Dit apparaat is ontworpen voor het afspelen van discs die voldoen aan de CD-norm (Compact Disc). DualDiscs en sommige muziekdiscs die zijn gecodeerd met copyrightbeveiligingstechnologieën voldoen niet aan de CD-norm (Compact Disc) en kunnen daarom mogelijk niet worden afgespeeld met dit apparaat.
- Discs die NIET kunnen worden afgespeeld met dit apparaat
 - Discs waarop labels, stickers, tape of papier zijn geplakt. Hierdoor kan de werking worden verstoord of de disc worden beschadigd.
 - Discs met afwijkende vormen (bijvoorbeeld hart, vierkant, ster). Als u dit toch probeert, kan het apparaat worden beschadigd.
 - 8 cm-discs.



Opmerkingen over CD-R's/CD-RW's

- Als een disc met Multi Session (meerdere sessies) begint met een CD-DA-sessie, wordt deze herkend als een CD-DA-disc en worden andere sessies niet afgespeeld.

- Discs die NIET kunnen worden afgespeeld met dit apparaat
 - CD-R's/CD-RW's met slechte opnamekwaliteit.
 - CD-R's/CD-RW's die zijn opgenomen met een incompatibel opnameapparaat.
 - CD-R's/CD-RW's die onjuist zijn gefinaliseerd.
 - CD-R's/CD-RW's die niet zijn opgenomen in de muziek-CD-indeling of MP3-indeling conform ISO9660 Level 1/Level 2, Joliet/Romeo of Multi Session (meerdere sessies).

Af speelvolgorde van MP3-/WMA-bestanden

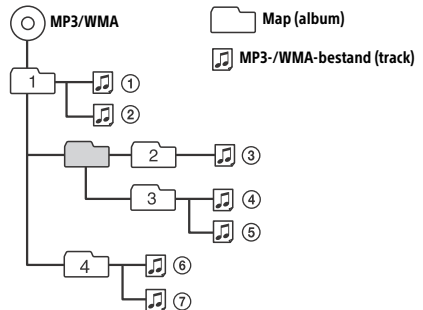

Met alle vragen of problemen met betrekking tot dit apparaat die niet aan bod komen in deze gebruiksaanwijzing, kunt u terecht bij uw Sony-handelaar.

Onderhoud

Aansluitingen schoonmaken

De werking van het apparaat kan worden verstoord als de aansluitingen tussen het apparaat en het voorpaneel niet schoon zijn. U kunt dit voorkomen door het voorpaneel (pagina 5) te verwijderen en de aansluitingen te reinigen met een wattenstaafje. Gebruik hierbij niet te veel kracht. Anders kunnen de aansluitingen worden beschadigd.

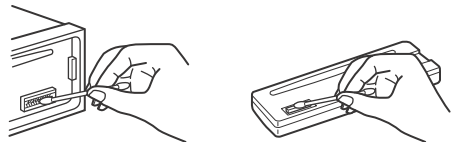

Opmerkingen

- Uit veiligheidsoverwegingen moet u de motor uitschakelen en de sleutel uit de contactschakelaar halen voordat u de aansluitingen reinigt.
- Raak de aansluitingen nooit rechtstreeks aan met uw vingers of een metalen voorwerp.

Technische gegevens

Tuner

FM

Afstembereik:

87,5 - 108,0 MHz

Antenneaansluiting:

Aansluiting voor externe antenne

Tussenfrequentie:

FM CCIR: -1.956,5 tot -487,3 kHz en
+500,0 tot +2.095,4 kHz

Bruikbare gevoeligheid: 7 dBf

Selectiviteit: 75 dB bij 400 kHz

Signaal/ruis-afstand: 73 dB

Scheiding: 50 dB bij 1 kHz

Frequentiebereik: 20 - 15.000 Hz

MW/LW

Afstembereik:

MW: 531 - 1.602 kHz

LW: 153 - 279 kHz

Antenneaansluiting:

Aansluiting voor externe antenne

Gevoeligheid: MW: 26 µV, LW: 50 µV

CD-speler

Signaal/ruis-afstand: 95 dB

Frequentiebereik: 10 - 20.000 Hz

Snelheidsfluctuaties: minder dan meetbare
waarden

Het maximumaantal: (alleen CD-R/CD-RW)

– mappen (albums): 150 (inclusief hoofdmap)

– bestanden (tracks) en mappen: 300 (mogelijk
minder dan 300 als de map-/bestandsnaam veel
tekens bevat)

– tekens die kunnen worden weergegeven voor de
naam van een map/bestand: 32 (Joliet)/64
(Romeo)

Overeenkomstige codec: MP3 (.mp3) en WMA
(.wma)

USB-speler

Interface: USB (Full-speed)

Maximale stroom: 500 mA

Het maximale aantal herkenbare tracks:

– mappen (albums): 256

– bestanden (tracks) per map: 256

Overeenkomstige codec:

MP3 (.mp3) en WMA (.wma)

Versterker

Uitgang: luidsprekeruitgangen

Luidsprekerimpedantie: 4 - 8 ohm

Maximaal uitgangsvermogen: 55 W × 4 (bij 4 ohm)

Algemeen

Uitgangen:

Audio-uitgangen (achter, sub)

Aansluiting elektrische antenne/versterker (REM
OUT)

Ingangen:

Afstandsbedieningsingang

Antenne-ingang

AUX-ingang (stereominiaaansluiting)

USB-poort

Voeding: 12 V gelijkstroom autoaccu (negatieve
aarde)

Afmetingen:

Ong. 178 mm × 50 mm × 177 mm (b/h/d)

Montageafmetingen:

Ong. 182 mm × 53 mm × 160 mm (b/h/d)

Gewicht: ongeveer 1,2 kg

Inhoud verpakking:

Hoofdapparaat (1)

Onderdelen voor installatie en aansluitingen
(1 set)

Het is mogelijk dat niet alle vermelde accessoires
verkrijgbaar zijn bij uw Sony-handelaar. Neem
contact op met uw Sony-handelaar voor meer
informatie.

Wijzigingen in ontwerp en technische gegevens
voorbehouden zonder voorafgaande kennisgeving.

Auteursrechten

Windows Media is een gedeponeerd handelsmerk
of een handelsmerk van Microsoft Corporation in de
Verenigde Staten en/of andere landen.

Dit product wordt beschermd door bepaalde
intellectuele eigendomsrechten van Microsoft
Corporation. Het gebruik of de verspreiding van
dergelijke technologie buiten dit product om is
verboden zonder een licentie van Microsoft of een
erkend dochterbedrijf van Microsoft.

MPEG Layer-3 audio-codeertechnologie en
-patenten gebruikt onder licentie van Fraunhofer IIS
en Thomson.

Android is een handelsmerk van Google Inc.

Problemen oplossen

De onderstaande controlelijst kan u helpen bij het oplossen van problemen die zich met het apparaat kunnen voordoen.

Voordat u de onderstaande controlelijst doorneemt, moet u eerst de aanwijzingen voor aansluiting en gebruik controleren.

Meer informatie over het gebruik van de zekering en het verwijderen van het apparaat uit het dashboard vindt u bij "Aansluiting/installatie" (pagina 15).

Als het probleem niet is opgelost, gaat u naar de ondersteuningssite op het achterblad.

Algemeen

Geen geluid.

→ De positie van de faderregelaar [FADER] is niet ingesteld op een systeem met 2 luidsprekers.

Geen pieptoon.

→ Er is een optionele versterker aangesloten en u gebruikt de ingebouwde versterker niet.

De geheugeninhoud is gewist.

→ De voedingskabel of de accu is losgekoppeld of niet juist aangesloten.

Opgeslagen zenders en de juiste tijd zijn gewist. De zekering is doorgebrand.

Maakt geluid wanneer de stand van het contactslot wordt gewijzigd.

→ De kabels zijn niet goed verbonden met de voedingsaansluiting voor accessoires van de auto.

Tijdens het afspelen of radio-ontvangst wordt de demonstratie gestart.

→ Als er gedurende 5 minuten geen handeling wordt uitgevoerd en [DEMO-ON] ingesteld is, wordt de demonstratie gestart.
– Stel [DEMO-OFF] in (pagina 10).

Het display verdwijnt van/verschijnt niet in het display-venster.

→ De dimmer is ingesteld op [DIM-ON] (pagina 10).
→ Het display verdwijnt als u OFF ingedrukt houdt.
– Houd OFF op het apparaat ingedrukt tot het display verschijnt.
→ De aansluitingen zijn vuil (pagina 11).

De bedieningstoetsen werken niet.

De disk wordt niet uitgeworpen.

→ Druk langer dan 2 seconden op DSPL en  (terug)/MODE om het apparaat te resetten. De geheugeninhoud wordt gewist. Reset het apparaat voor uw eigen veiligheid niet tijdens het rijden.

Radio-ontvangst

Er kunnen geen zenders worden ontvangen.

Het geluid is gestoord.

→ De aansluiting is niet juist.
– Controleer de aansluiting van de auto-antenne.
– Als de automatische antenne niet uitschuift, controleert u de aansluiting van de bedieningskabel van de elektrische antenne.

Er kan niet worden afgestemd op voorkeuzezenders.

→ Het signaal van de uitzending is te zwak.

RDS

SEEK begint na enkele seconden afspelen.

→ De zender is geen TP-zender of heeft een zwak signaal.
– Schakel TA uit (pagina 7).

Geen verkeersinformatie.

→ Schakel TA in (pagina 7).
→ De zender is een TP-zender, maar zendt toch geen verkeersinformatie uit.
– Stem af op een andere zender.

PTY geeft [- - - - -] weer.

→ De huidige zender is geen RDS-zender.
→ Geen RDS-gegevens ontvangen.
→ De zender geeft het programmatype niet door.

De programmaservicenaam knippert.

→ Er is geen alternatieve frequentie voor de huidige zender.
– Druk op SEEK +/- terwijl de programmaservicenaam knippert. [PI SEEK] wordt weergegeven en het apparaat gaat zoeken naar een andere frequentie met dezelfde PI-gegevens (programma-identificatie).

CD's afspelen

De CD wordt niet afgespeeld.

→ CD defect of vuil.
→ De CD-R/CD-RW is niet geschikt voor audiogebruik (pagina 11).

MP3-/WMA-bestanden kunnen niet worden afgespeeld.

→ De disc is niet compatibel met de MP3-/WMA-indeling en -versie. Ga naar de ondersteuningssite op het achterblad voor meer informatie over afspeelbare discs en formaten.

MP3-/WMA-bestanden worden minder snel afgespeeld dan andere bestanden.

- Bij de volgende discs duurt het langer voordat het afspelen wordt gestart.
 - Discs opgenomen met een ingewikkelde structuur.
 - Discs die in Multi Session (meerdere sessies) zijn opgenomen.
 - Discs waaraan gegevens kunnen worden toegevoegd.

Het geluid verspringt.

- CD defect of vuil.

USB-apparaat afspelen**U kunt items niet via een USB-hub afspelen.**

- Dit apparaat kan geen USB-apparaten via een USB-hub herkennen.

Het duurt langer voordat een USB-apparaat wordt afgespeeld.

- Het USB-apparaat bevat bestanden met een ingewikkelde boomstructuur.

Het geluid wordt onderbroken.

- Het geluid kan worden onderbroken bij een hoge bitsnelheid van meer dan 320 Kbps.

Een audiobestand kan niet afgespeeld worden.

- USB-apparaten die geformatteerd zijn met andere bestandssystemen dan FAT16 of FAT32 worden niet ondersteund.*

* Dit apparaat biedt ondersteuning voor FAT16 en FAT32, maar het is mogelijk dat bepaalde USB-apparaten deze FAT's niet ondersteunen. Raadpleeg de gebruiksaanwijzing van het USB-apparaat of neem contact op met de fabrikant voor meer informatie.

Foutmeldingen/berichten

ERROR: de disc of het USB-apparaat kan niet afgespeeld worden.

- Reinig de disc, plaats de disc correct of controleer of deze niet leeg of defect is.
- Sluit het USB-apparaat opnieuw aan.

HUB NO SUPRT: USB-hubs worden niet ondersteund.

NO AF: geen alternatieve frequenties.

- Druk op SEEK +/- terwijl de programmaservicenaam knippert. Het apparaat gaat zoeken naar een andere frequentie met dezelfde PI-gegevens (programma-identificatie) ([PI SEEK] wordt weergegeven).

NO DEV: er is geen USB-apparaat aangesloten of het apparaat wordt niet herkend.

- Zorg ervoor dat het USB-apparaat of de USB-kabel correct aangesloten is.

NO MUSIC: er werden geen afspeelbare bestanden gevonden.

- Plaats een disc of sluit een USB-apparaat aan waarop afspeelbare bestanden opgeslagen zijn (pagina 12).

NO TP: geen verkeersprogramma's.

- Het apparaat blijft zoeken naar beschikbare TP-zenders.

OVERLOAD: het USB-apparaat is overbelast.

- Koppel het USB-apparaat los en druk vervolgens op SRC om een andere bron te selecteren.
- Het USB-apparaat vertoont een storing of er is een niet-ondersteund apparaat aangesloten.

PUSH EJT: de disc kon niet correct uitgeworpen worden.

- Druk op  (uitwerpen).

READ: bezig met het lezen van informatie.

- Wacht totdat het lezen is voltooid en het afspelen automatisch wordt gestart. Afhankelijk van de discstructuur kan dit enige tijd duren.

USB NO SUPRT: het USB-apparaat wordt niet ondersteund.

- Ga naar de ondersteuningssite op het achterblad voor meer informatie over de compatibiliteit van het USB-apparaat.

    of    : het begin of het einde van de disc is bereikt.

: het teken kan niet worden weergegeven.

Vraag uw Sony-handelaar advies als deze oplossingen niet helpen.

Als u het apparaat ter reparatie wegbrengt omdat CD's niet goed worden afgespeeld, kunt u het best de disc meenemen waarmee het probleem is begonnen.

Opgelet

- **Breng alle aardingskabels naar een gemeenschappelijk aardingspunt.**
- Zorg ervoor dat de kabels niet tussen een schroef geklemd zitten of vast komen te zitten in bewegende delen (bv. zetelrail).
- Voor u aansluitingen maakt, zet u het contact van de auto uit om kortsluiting te voorkomen.
- Sluit de voedingskabel ⑥ aan op het apparaat en de luidsprekers voor u deze aansluit op de auxiliaire voedingsaansluiting.
- Uit veiligheidsoverwegingen moet u eventuele losse, niet-verbonden kabels met isolatietape isoleren.

Vorzorgsmaatregelen

- Kies de installatieplaats zorgvuldig zodat het apparaat de bestuurder niet kan hinderen tijdens het rijden.
- Installeer het apparaat niet op plaatsen waar het wordt blootgesteld aan stof, vuil, overmatige trillingen of hoge temperaturen (bv. in direct zonlicht of nabij een verwarmingstoestel).
- Gebruik enkel de bijgeleverde montagehardware voor een veilige en correcte installatie.

Opmerking over de voedingskabel (geel)

Wanneer u dit apparaat samen met andere stereoapparaten aansluit, moet de ampèrewaarde van het autocircuit waarop het apparaat aangesloten is hoger zijn dan de som van de ampèrewaarden van de zekering van elke component.

Aanpassing van de montagehoek

Zorg voor een montagehoek van minder dan 45°.

Lijst met onderdelen voor de installatie

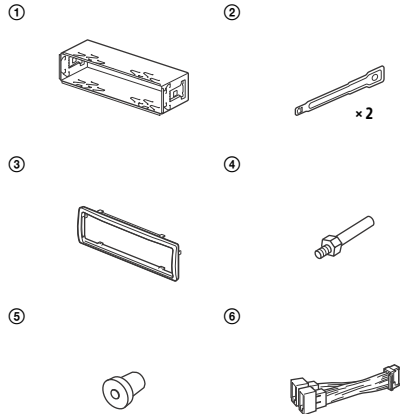

- Niet alle onderdelen uit de verpakking zijn in deze lijst opgenomen.
- De beugel ① en de beschermende rand ③ worden in de fabriek aan het apparaat bevestigd. Voor u het apparaat installeert, gebruikt u de ontgrendelings sleutels ② om de beugel ① van het apparaat te verwijderen. Zie "De beschermende rand en de beugel verwijderen" (pagina 18) voor meer informatie.
- Bewaar de ontgrendelings sleutels ② voor toekomstig gebruik. U hebt deze immers opnieuw nodig als u het apparaat uit de auto wilt verwijderen.

Verbinding

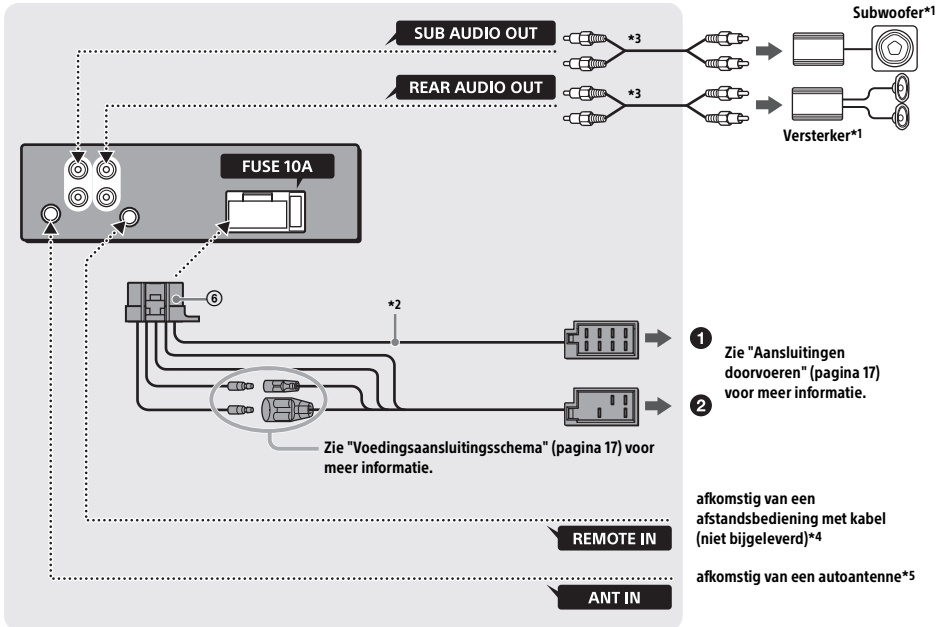

*1 Niet bijgeleverd

*2 Luidsprekerimpedantie: $4 - 8 \Omega \times 4$

*3 RCA-kabel (niet bijgeleverd)

*4 Afhankelijk van het type auto moet u een adapter gebruiken voor een afstandsbediening met kabel (niet bijgeleverd).

*5 Afhankelijk van het type auto moet u een adapter (niet bijgeleverd) gebruiken als de antenneaansluiting niet past.

Aansluitingen doorvoeren

Als uw auto uitgerust is met een elektrisch bediende antenne zonder relaisdoos, kan de antenne beschadigd raken als u dit apparaat aansluit met de bijgeleverde voedingskabel ⑥.

1 Naar de luidsprekeraansluiting van de auto

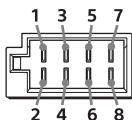

1	Achterluidspreker (rechts)	+	Paars
2		-	Paars/zwart gestreept
3	Voorluidspreker (rechts)	+	Grijs
4		-	Grijs/zwart gestreept
5	Voorluidspreker (links)	+	Wit
6		-	Wit/zwart gestreept
7	Achterluidspreker (links)	+	Groen
8		-	Groen/zwart gestreept

2 Naar de voedingsaansluiting van de auto

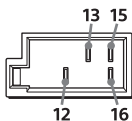

12	Continue voeding	Geel
13	Bediening elektrische antenne/versterker (REM OUT)	Blauw/wit gestreept
15	Geschakelde voeding	Rood
16	Aarding	Zwart

Eenvoudige subwooferaansluiting

U kunt een subwoofer zonder versterker gebruiken door deze aan te sluiten op een achterluidsprekerkabel.

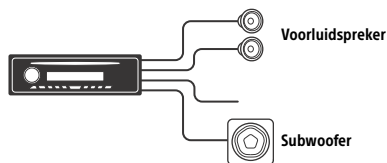

Opmerkingen

- De achterluidsprekerkabels moeten voorbereid zijn.
- Gebruik een subwoofer met een impedantie van 4 tot 8 ohm en met voldoende vermogen om schade te voorkomen.

Aansluiting voor in stand houden van het geheugen

Als de gele voedingskabel aangesloten is, wordt het gehegencircuit altijd gevoed, zelfs wanneer het contact van de auto uitgeschakeld is.

Luidsprekeraansluiting

- Schakel het apparaat uit voor u de luidsprekers aansluit.
- Gebruik luidsprekers met een impedantie van 4 tot 8 ohm en met voldoende vermogen om schade te voorkomen.

Voedingsaansluitingsschema

Gebruik de auxiliaire voedingsaansluiting van uw auto en zorg ervoor dat de kabels correct aangesloten zijn (afhankelijk van de auto).

Auxiliaire voedingsaansluiting

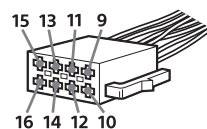

Gewone aansluiting

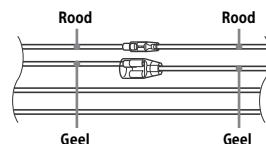

12	Continue voeding	Geel
15	Geschakelde voeding	Rood

Wanneer de posities van de rode en gele kabels omgekeerd zijn

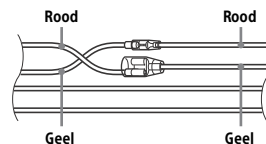

12	Geschakelde voeding	Geel
15	Continue voeding	Rood

Wanneer de auto geen ACC-positie heeft

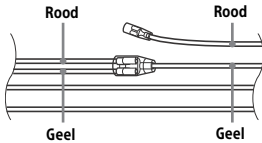

Na het afstemmen van de verbindingen en het correct schakelen van de voedingskabels, sluit u het apparaat aan op de voeding van de auto. Met alle vragen en problemen over het aansluiten van dit apparaat die niet aan bod komen in deze gebruiksaanwijzing, kunt u terecht bij uw autodealer.

Installatie

De beschermende rand en de beugel verwijderen

Voor u het apparaat installeert, verwijdert u de beschermende rand ③ en de beugel ① van het apparaat.

- 1 Duw de zijkanten van de beschermende rand ③ naar binnen en trek de beschermende rand naar buiten.

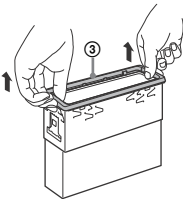

- 2 Plaats beide ontgrendelingsleutels ② tot deze vastklikken, trek de beugel ① omlaag en trek vervolgens het apparaat omhoog om ze te scheiden.

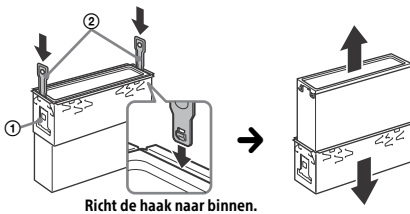

Het apparaat in het dashboard monteren

Voor u het apparaat installeert, moet u ervoor zorgen dat de klemmen aan beide kanten van de beugel ① 2 mm naar binnen gebogen zijn.

- 1 Plaats de beugel ① in het dashboard en buig de klauwen naar buiten zodat de beugel stevig vastzit.

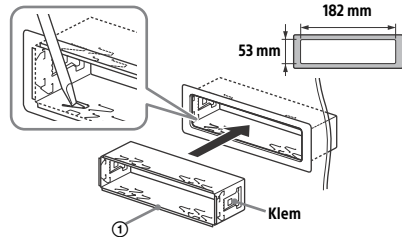

- 2 Plaats het apparaat in de beugel ① en bevestig vervolgens de beschermende rand ③.

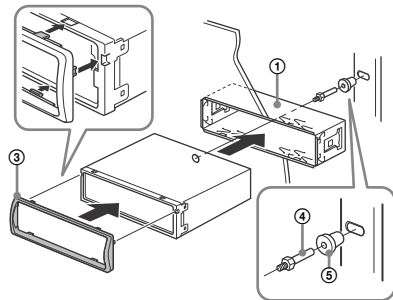

Opmerkingen

- Als de klemmen recht of naar buiten gebogen zijn, zal het apparaat niet stevig geïnstalleerd zijn en kan het eruit vallen.
- Zorg ervoor dat de vier lipjes op de beschermende rand ③ goed vastzitten in de sleuven in het apparaat.

Het voorpaneel verwijderen en vastmaken

Zie "Het voorpaneel verwijderen" (pagina 5) voor meer informatie.

Zekeringen vervangen

Vervang een zekering altijd door een identiek exemplaar. Als de zekering doorbrandt, moet u de voedingsaansluiting controleren en de zekering vervangen. Brandt de zekering vervolgens nogmaals door, dan kan er sprake zijn van een defect in het apparaat. Raadpleeg in dat geval de dichtstbijzijnde Sony-handelaar.

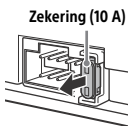

Support site

If you have any questions or for the latest support information on this product, please visit the web site below:

Site d'assistance

Si vous avez des questions ou si vous souhaitez consulter les toutes dernières informations techniques sur ce produit, rendez-vous sur le site Web suivant :

Ondersteuningssite

Als u vragen hebt of de recentste ondersteuningsinformatie over dit product wilt hebben, gaat u naar de onderstaande website:

Support-Website

Wenn Sie Fragen haben oder die neuesten Support-Informationen zu diesem Produkt abrufen möchten, rufen Sie bitte folgende Website auf:

Sito di assistenza clienti

In caso di domande o per le informazioni più aggiornate sul presente prodotto, visitare il seguente sito Web:

<http://support.sony-europe.com/>

Register your product online now at:
Registrieren Sie Ihr Produkt jetzt bei:
Merci d'enregister votre produit en ligne sur :
Registra online il tuo prodotto su:
Registreeer uw product nu online via:

www.sony-europe.com/myproducts

<http://www.sony.net/>

©2014 Sony Corporation Printed in Thailand



* 4 5 4 2 3 0 2 1 1 * (1)