



PROFESSIONAL

Principali vantaggi

- Studiata per camper, caravan e barche meno recenti
- Lunga durata: resistenza al ciclaggio fino a due volte superiore rispetto alle batterie flooded tradizionali (fino a 200 cicli con DoD 50%)
- Ideale per un utilizzo stagionale grazie all'autoscarica minima
- Tecnologia EFB per una lunga durata e manutenzione zero
- Ideale per applicazioni dual power (utilizzabile sia per l'avviamento sia per i servizi)

Per maggiori informazioni visita il sito www.varta-automotive.com

INFORMAZIONI PER GLI ORDINI

Codice precedente:	930 060 056
Codice VARTA:	930 060 056 B91 2
Codice breve:	LFD 60
Codice a barre:	4016987141106
Confezione:	1
Quantità per bancale:	63

INFORMAZIONI TECNICHE

Tensione [V]:	12	Altezza [mm]:	190
Batteria-Capacità [Ah]:	60	Fissaggio base:	B13
Capacità batteria 5h [Ah]:	51	Polarità:	0
Corrente prova a freddo, EN [A]:	560	Tipo di terminali:	1
Marine Cranking Amps (SAE) @ 0°C:	700	Dimensioni scatola batteria:	H5/L2
Lunghezza [mm]:	242	Peso batteria carica:	16,800
Larghezza [mm]:	175		

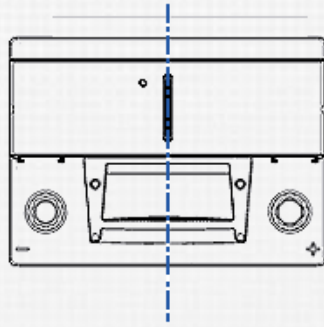
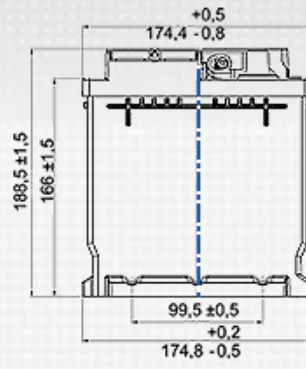
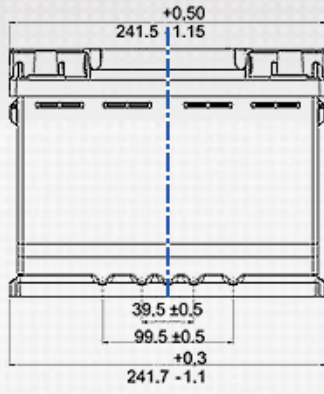

Terminal
POSITIVE



NEGATIVE

