

FOR CAR USE ONLY/NUR FÜR AUTOMOBIL GEBRAUCH/POUR APPLICATION AUTOMOBILE UNIQUEMENT/PARA USO EN AUTOMÓVILES/SOLO PER L'UTILIZZO IN AUTOMOBILE/ENDAST FÖR BILBRUK/ALLEEN VOOR GEBRUIK IN DE AUTO/ ТОЛЬКО ДЛЯ ИСПОЛЬЗОВАНИЯ В АВТОМОБИЛЯХ/DO UŻYCIA TYLKO W SAMOCHODZIE

ALPINE®

CD/USB RECEIVER WITH ADVANCED BLUETOOTH CDE-174BT/CDE-173BT

DIGITAL MEDIA RECEIVER WITH ADVANCED BLUETOOTH UTE-72BT



Works with NOKIA



- OWNER'S MANUAL
Please read before using this equipment.
- BEDIENUNGSANLEITUNG
Lesen Sie diese Bedienungsanleitung bitte vor Gebrauch des Gerätes.
- MODE D'EMPLOI
Veuillez lire avant d'utiliser cet appareil.
- MANUAL DE OPERACIÓN
Léalo antes de utilizar este equipo.
- ISTRUZIONI PER L'USO
Si prega di leggere prima di utilizzare il attrezzatura.
- ANVÄNDARHANDLEDNING
Innan du använder utrustningen bör du läsa igenom denna användarhandledning.
- GEBRUIKERSHANDLEIDING
Lees deze aanwijzingen aandachtig alvorens dit toestel te gebruiken.
- РУКОВОДСТВО ПО ЭКСПЛУАТАЦИИ
Прочтите настоящее руководство перед началом использования оборудования.
- INSTRUKCJA OBSŁUGI
Prosimy zapoznać się z tą instrukcją przed przystąpieniem do użytkowania urządzenia.

ALPINE ELECTRONICS MARKETING, INC.
1-7, Yukigaya-Otsukamachi, Ota-ku,
Tokyo 145-0067, JAPAN
Phone: 03-5499-4531

ALPINE ELECTRONICS OF AMERICA, INC.
19145 Gramercy Place, Torrance,
California 90501, U.S.A.
Phone 1-800-ALPINE-1 (1-800-257-4631)

ALPINE ELECTRONICS OF CANADA, INC.
777 Supertest Road, Toronto,
Ontario M3J 2M9, Canada
Phone 1-800-ALPINE-1 (1-800-257-4631)

ALPINE ELECTRONICS OF AUSTRALIA PTY. LTD.
161-165 Princes Highway, Hallam
Victoria 3803, Australia
Phone 03-8787-1200

ALPINE ELECTRONICS GmbH
Wilhelm-Wagenfeld-Str. 1-3, 80807 München, Germany
Phone 089-32 42 640

ALPINE ELECTRONICS OF U.K. LTD.
Alpine House
Fletchamstead Highway, Coventry CV4 9TW, U.K.
Phone 0870-33 33 763

ALPINE ELECTRONICS FRANCE S.A.R.L.
(RCS PONTOISE B 338 101 280)
98, Rue de la Belle Etoile, Z.I. Paris Nord II,
B.P. 50016, 95945 Roissy Charles de Gaulle
Cedex, France
Phone 01-48638989

ALPINE ITALIA S.p.A.
Viale C. Colombo 8, 20090 Trezzano
Sul Naviglio (MI), Italy
Phone 02-484781

ALPINE ELECTRONICS DE ESPAÑA, S.A.
Portal de Gamarra 36, Pabellón, 32
01013 Vitoria (Alava)-APDO 133, Spain
Phone 945-283588

EN

DE

FR

ES

IT

SE

NL

RU

PL

Istruzioni per l'uso

AVVERTIMENTO

AVVERTIMENTO	6
ATTENZIONE	6
PRECAUZIONI	6

Operazioni preliminari

Elenco degli accessori	9
Accensione e spegnimento.....	9
Selezione della sorgente	9
Inserimento e rimozione del pannello anteriore.....	9
Rimozione.....	9
Inserimento.....	9
Avvio iniziale del sistema	10
Regolazione del volume.....	10

Radio

Ascolto della radio	10
Preselezione manuale delle stazioni.....	10
Preselezione automatica delle stazioni.....	11
Sintonia delle stazioni preselezionate.....	11
Funzione di ricerca funzione.....	11

RDS

Impostazione di AF (frequenze alternative) su ON/OFF	11
Ricezione di stazioni RDS regionali (locali)	12
Impostazione PI SEEK	12
Ricezione delle informazioni sul traffico.....	12
Ricezione delle informazioni sul traffico durante la riproduzione di Radio o Audio USB	12
Visualizzazione del testo radio	12

CD/MP3/WMA/AAC

(solo CDE-174BT/CDE-173BT)

Riproduzione.....	13
Riproduzione ripetuta.....	13
M.I.X. (riproduzione casuale)	13
Ricerca di testo CD	13
Ricerca per nome cartella/file (relativa a MP3/WMA/AAC)	14
Modo Ricerca nome cartella.....	14
Modo Ricerca nome file	14
Cerca posizione in memoria	14
Informazioni su MP3/WMA/AAC.....	14
Terminologia	15

Impostazione dell'audio

Regolazione di livello del subwoofer/livello dei bassi/livello dei medi/livello degli acuti/ bilanciamento (tra i canali sinistro e destro)/ Fader (tra gli altoparlanti anteriore e posteriore)/Escludi	16
Configurazione automatica	16
Preselezioni equalizzatore (F-EQ)	16
Regolazione della curva dell'equalizzatore parametrico (3BAND EQ)	17
Impostazione del controllo dei bassi	17
Impostazione del controllo dei medi.....	17
Impostazione del controllo degli acuti.....	17
Impostazione del livello del volume sorgente.....	18
Regolazione del filtro passa-alto.....	18
Attivazione e disattivazione del subwoofer	18
Regolazione del filtro passa-basso.....	18
Impostazione della fase del subwoofer.....	18
Impostazione del sistema subwoofer	18
Dispositivo esterno	18
Collegamento a un amplificatore esterno (Power IC).....	18
Impostazione del livello MX	19

Altre funzioni

Visualizzazione di testo	19
Informazioni sul "Testo"	20
Utilizzo del terminale di ingresso AUX anteriore.....	20
Impostazione del menu di opzione	20

SETUP

Impostazione.....	21
Impostazione generale	22
Impostazione della lingua del menu	22
Impostazione del modo AUX SETUP	22
Impostazione del modo AUX NAME.....	22
Riproduzione dei dati MP3/WMA/AAC (PLAY MODE) (solo CDE-174BT/CDE-173BT)	22
Dimostrazione	22
Impostazioni di visualizzazione	22
Modifica del colore dell'illuminazione (solo CDE-174BT/CDE-173BT).....	22
Controllo del regolatore luminoso.....	22
Impostazione della funzione di scorrimento (TEXTSCROLL).....	23
Impostazione del tipo di scorrimento	23
Impostazione del sintonizzatore	23
Impostazione della qualità audio del SINTONIZZATORE (FM)	23
Impostazione iPod/iPhone	23
Impostazione del modo Ricerca iPod/iPhone.....	23

Funzionamento BLUETOOTH

Configurazione prima dell'uso.....	24
Informazioni su BLUETOOTH	24
Operazioni preliminari all'utilizzo della funzione BLUETOOTH.....	24
Collegamento ad un dispositivo BLUETOOTH (abbinamento)	24
Abbinamento di un dispositivo compatibile BLUETOOTH con SSP (Secure Simple Pairing)	24
Abbinamento di un dispositivo compatibile BLUETOOTH senza SSP (Secure Simple Pairing)	24
Configurazione BLUETOOTH.....	25
Impostazione della connessione BLUETOOTH (BT IN)	25
Impostazione del dispositivo BLUETOOTH	25
Impostazione del modo Visibile	25
Impostazione della qualità audio BLUETOOTH	25
Regolazione del volume (VOL LV ADJ)	26
Impostazione automatica audio (TYPE SET).....	26
Impostazione della visualizzazione delle informazioni del chiamante ON/OFF	26

Impostazione dell'aggiornamento della rubrica.....	26
Impostazione dell'aggiornamento automatico della rubrica ON/OFF (AUTO)	26
Impostazione dell'aggiornamento manuale della rubrica ON/OFF (MANUALE)	26
Modifica dell'ordine della rubrica	26
Impostazione della ricezione automatica delle chiamate (Auto Answer).....	26
Selezione dell'altoparlante di emissione	27
Visualizzazione della versione firmware.....	27
Aggiornamento del firmware	27
Controllo del telefono vivavoce	27
Informazioni sul telefono vivavoce	27
Risposta a una chiamata	27
Chiusura della chiamata.....	27
Funzionamento del controllo vocale.....	27
Chiamata.....	28
Composizione automatica di un numero contenuto nella cronologia delle chiamate in uscita.....	28
Composizione automatica di un numero contenuto nella cronologia delle chiamate in entrata	28
Composizione automatica di un numero contenuto nella cronologia delle chiamate perse	28
Composizione automatica di un numero contenuto nella rubrica telefonica.....	28
Funzione di ricerca alfabetica in rubrica	28
Funzione chiamata in attesa.....	29
Preselezione di un numero nella rubrica (Shortcut dial)	29
Composizione del numero preselezionato	29
Regolazione del volume durante la ricezione di una chiamata.....	29
Disattivazione rapida dei dati in ingresso del microfono (Voice Mute)	30
Trasferimento dell'audio di una chiamata	30
BLUETOOTH Funzionamento audio	30
Richiamare il modo audio BLUETOOTH.....	30
Selezione del brano desiderato.....	30
Visualizzazione di testo	30
Pausa	30

Memoria USB (opzionale)

Riproduzione dei file MP3/WMA/AAC dalla memoria USB (opzionale)	31
Informazioni sui file MP3/WMA/AAC della memoria USB.....	31

iPod/iPhone (opzionale)

Collegamento di un iPod/iPhone.....	31
Impostazione del controllo iPod	32
Riproduzione	32
Ricerca di un brano.....	32
Funzione di ricerca alfabetica	33
Funzione di ricerca diretta	33
Selezione di playlist/artista/album/genere/ compositore.....	33
Riproduzione casuale (M.I.X.).....	34
Riproduzione ripetuta	34

Informazioni

In caso di difficoltà.....	34
Base.....	34
Radio.....	34
CD (solo CDE-174BT/CDE-173BT)	35
MP3/WMA/AAC	35
Audio.....	35
iPod	35
Indicazioni per il lettore CD (solo CDE-174BT/CDE-173BT)	35
Indicazioni per la memoria USB.....	35
Indicazioni per il modo iPod	36
Modo BLUETOOTH	36
Caratteristiche tecniche.....	37

Installazione e collegamenti

AVVERTIMENTO	38
ATTENZIONE	38
PRECAUZIONI	38
Installazione.....	39
Rimozione	39
iPod/iPhone Collegamento (opzionale)	40
Quando connesso al terminale di collegamento USB anteriore (solo CDE-173BT/UTE-72BT)	40
Quando connesso al connettore USB posteriore (solo CDE-174BT)	40
Rimuovere iPod/iPhone	40
Collegamento della memoria USB (opzionale)	40
Quando connesso al terminale di collegamento USB anteriore (solo CDE-173BT/UTE-72BT)	40
Collegare la memoria USB.....	40
Rimozione della memoria USB	40
Quando connesso al connettore USB posteriore (solo CDE-174BT)	41
Collegare la memoria USB.....	41
Rimozione della memoria USB	41
Montaggio del microfono	41
Collegamenti.....	42

Nota

- La descrizione relativa al Disco del presente manuale d'uso è applicabile solo a CDE-174BT/CDE-173BT.

Istruzioni per l'uso

AVVERTIMENTO

! AVVERTIMENTO

Questo simbolo indica istruzioni importanti. La non osservanza di tali norme potrebbe causare gravi ferite o morte.

NON EFFETTUARE ALCUNA OPERAZIONE CHE POSSA DISTOGLIERE L'ATTENZIONE DALLA GUIDA DEL VEICOLO.

Qualsiasi operazione che necessita di attenzione prolungata deve essere effettuata solo dopo il completo arresto del veicolo. Arrestare sempre il veicolo in un luogo sicuro prima di effettuare queste operazioni. In caso contrario si potrebbero causare incidenti.

TENERE IL VOLUME AD UN LIVELLO CHE PERMETTA DI UDIRE I RUMORI ESTERNI DURANTE LA GUIDA.

Livelli eccessivi di volume, in grado di coprire suoni quali le sirene dei mezzi di soccorso o segnali stradali di attenzione (ad esempio, passaggi a livello, ecc.), possono essere pericolosi e provocare incidenti. **INOLTRE, L'ASCOLTO DI AUDIO AD ALTO VOLUME IN AUTO PUÒ PROVOCARE DANNI ALL'UDITO.**

NON SMONTARE O MODIFICARE.

Tale azione potrebbe causare incidenti, incendi o scosse elettriche.

UTILIZZARE SOLO IN VEICOLI CON TERRA NEGATIVA A 12 VOLT.

(se non si è sicuri, controllare con il proprio rivenditore.)
Diversamente si potrebbero causare incendi o altri danni.

TENERE LE PARTI PICCOLE QUALI LE BATTERIE FUORI DALLA PORTATA DEI BAMBINI.

Se ingeriti potrebbero causare gravi danni. In caso di ingerimento, consultare immediatamente un medico.

USARE FUSIBILI DI RICAMBIO DELL'AMPERAGGIO CORRETTO.

Altrimenti potrebbero derivarne incendi o scosse elettriche.

NON BLOCCARE LE FESSURE O I PANNELLI DI IRRADIAZIONE.

Bloccandoli si potrebbe causare un surriscaldamento interno dell'apparecchio che potrebbe dare luogo a incendi.

UTILIZZARE IL PRODOTTO IN VEICOLI CON BATTERIA DA 12 V.

Un utilizzo diverso da quello indicato potrebbe causare incendi, scosse elettriche o altri incidenti.

NON INSERIRE LE MANI, LE DITA O OGGETTI ESTRANEI NELLE FESSURE O NELLE APERTURE.

Diversamente si potrebbero causare danni alla persona o al prodotto.

! ATTENZIONE

Questo simbolo indica istruzioni importanti. La non osservanza di queste norme potrebbe causare ferite o provocare danni alle cose.

INTERROMPERE IMMEDIATAMENTE L'USO IN CASO DI PROBLEMI.

Diversamente si potrebbero causare danni alla persona o al prodotto. Per riparazioni, rivolgersi ad un rivenditore autorizzato Alpine o al più vicino centro di assistenza Alpine.

! PRECAUZIONI

Pulizia del prodotto

Per la pulizia periodica del prodotto, usare un panno asciutto morbido. Per le macchie più resistenti, inumidire il panno solo con acqua. Qualsiasi altro prodotto potrebbe far dissolvere le vernici o danneggiare la plastica.

Temperatura

Assicurarsi che la temperatura all'interno del veicolo sia compresa fra +60°C e i -10°C prima di accendere l'unità.

Condensa di umidità

Si possono notare incertezze nel suono di riproduzione del disco dovute alla presenza di condensa. In questo caso, rimuovere il disco dal lettore e attendere circa un'ora che l'umidità evapori.

Disco danneggiato

Non tentare di riprodurre dischi incrinati, deformati o danneggiati. La riproduzione di un disco in cattive condizioni può danneggiare severamente il meccanismo di riproduzione.

Manutenzione

In caso di problemi, non tentare di riparare l'apparecchio personalmente. Riportarlo al proprio rivenditore Alpine o al più vicino centro assistenza Alpine per riparazioni.

Non tentare mai le seguenti operazioni

Non afferrare o tirare il disco mentre viene ritratto nel lettore dal meccanismo di caricamento automatico.
Non tentare di inserire il disco nell'unità spenta.

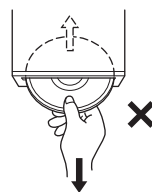

Inserimento di dischi

Il lettore accetta un solo disco per volta per la riproduzione. Non tentare di caricare più dischi.

Verificare che il lato dell'etichetta sia rivolto verso l'alto quando si inserisce il disco. Se si inserisce il disco in modo non corretto, sul lettore appare l'indicazione "ERROR". Se la scritta "ERROR" rimane visualizzata anche dopo l'inserimento corretto del disco, premere il pulsante RESET con un oggetto appuntito (ad esempio una penna a sfera).

La riproduzione del disco mentre si guida su strade accidentate può causare salti del suono, che non determinano comunque graffi sul disco o danni al lettore.

Dischi nuovi

Per evitare inceppamenti del CD, viene visualizzata la scritta "ERROR" se si inseriscono dischi in modo non corretto o con superfici irregolari. Quando un disco nuovo viene espulso subito dopo il caricamento, controllare i bordi interno ed esterno del disco passandovi un dito. Se si avvertono sporgenze o irregolarità, queste potrebbero essere la causa dell'errato caricamento del disco. Per eliminare le sporgenze, levigare i bordi interno ed esterno del disco con una penna a sfera o un altro oggetto simile, quindi inserire di nuovo il disco.

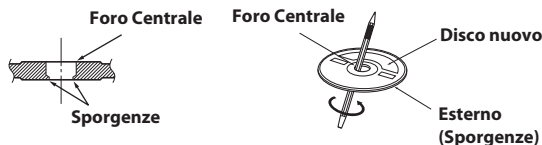

Dischi di forma irregolare

Assicurarsi di impiegare in questa unità solo dischi di forma rotonda, mai con forma particolare. L'uso di dischi di forma particolare può danneggiare il meccanismo.



Luogo di installazione

Evitare di installare l'unità in luoghi soggetti a:

- Luce solare diretta e calore
- Elevata umidità e acqua
- Polvere in quantità eccessiva
- Eccessive vibrazioni

Uso corretto

Non lasciare cadere i dischi. Tenere i dischi dai bordi in modo da non lasciare impronte sulla superficie. Non attaccare nastro adesivo, carta o etichette adesive sul disco. Non scrivere sul disco.

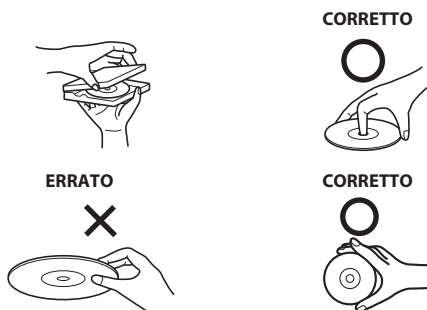

Pulizia dei dischi

Impronte digitali, polvere o sporcizia sulla superficie del disco possono causare salti del lettore CD. Per la pulizia normale, strofinare la superficie di riproduzione con un panno morbido pulito, procedendo dal centro del disco verso il bordo esterno. Se la superficie è molto sporca, inumidire un panno morbido pulito con una soluzione di detergente neutro delicato prima di pulire il disco.



Accessori per dischi

Esistono vari accessori reperibili in commercio per la protezione della superficie del disco e il miglioramento della qualità sonora. Tuttavia, la maggior parte di essi altera lo spessore e/o il diametro del disco. L'uso di tali accessori può determinare alterazioni delle specifiche standard del disco e conseguenti problemi di funzionamento. Si consiglia di non impiegare tali accessori per i dischi riprodotti con lettori CD Alpine.



Foglio trasparente

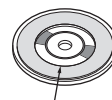

Stabilizzatore del disco

Trattamento dei compact disc (CD/CD-R/CD-RW)

- Non toccare la superficie.
- Non esporre il disco alla luce diretta del sole.
- Non applicare adesivi o etichette.
- Pulire il disco se impolverato.
- Verificare che non vi siano sporgenze intorno al disco.
- Non utilizzare accessori per dischi reperibili in commercio.

Non lasciare il disco nell'automobile o nell'unità per periodi prolungati. Non esporre mai il disco alla luce solare diretta. Il calore e l'umidità possono danneggiare il CD, che potrebbe non essere più riproducibile.

Per i clienti che utilizzano CD-R/CD-RW

- Se non è possibile riprodurre un CD-R/CD-RW, accertarsi che l'ultima sessione di registrazione sia stata chiusa (finalizzata).
- Se necessario, finalizzare il CD-R/CD-RW e tentare nuovamente di riprodurlo.

Supporti riproducibili

Utilizzare solo compact disc con il lato dell'etichetta riportante i simboli del logo CD in basso.



Se si utilizzano compact disc di tipo non specificato, non è possibile garantire il funzionamento corretto.

È possibile riprodurre solo CD-R (CD registrabili)/CD-RW (CD riscrivibili) che siano stati registrati esclusivamente su dispositivi audio.

È possibile riprodurre anche CD-R/CD-RW contenenti file audio in formato MP3/WMA/AAC.

- Su questa unità, potrebbero non essere riproducibili alcuni dei seguenti CD:
CD difettosi, CD con impronte digitali, CD esposti a temperature estreme o alla luce solare (ad esempio, lasciati in auto o nell'unità), CD registrati in condizioni instabili, CD su cui si è tentata una registrazione non riuscita o una seconda registrazione, CD protetti da copia non conformi allo standard industriale dei CD audio.
- Utilizzare dischi con file audio compressi scritti in formati compatibili con questa unità. Per ulteriori informazioni, vedere "Informazioni su MP3/WMA/AAC" a pagina 14.
- I dati ROM diversi da file audio presenti nel disco non produrranno suoni durante la riproduzione.

Protezione del terminale di collegamento USB

- Su questa unità è possibile collegare al terminale di collegamento USB solamente un dispositivo USB con memoria flash. Non è possibile garantire un funzionamento corretto se si utilizzano prodotti USB diversi. Non è supportato l'hub USB.
- In base alla forma o alla dimensione di una memoria USB, questa potrebbe non essere collegata al terminale USB di questa unità, pertanto per questo collegamento si consiglia l'utilizzo di un cavo USB (venduto separatamente). Inoltre, evitare di collegare contemporaneamente la memoria USB e Front Aux.
- Quando inserito nell'unità, il dispositivo USB sporge verso l'esterno e potrebbe quindi rappresentare un pericolo durante la guida. Utilizzare una prolunga USB disponibile in commercio e collegarla prestando attenzione alle misure di sicurezza.
- A seconda del dispositivo di memoria USB collegato, è possibile che l'unità non funzioni o che non sia possibile eseguire alcune funzioni.
- Sull'unità, è possibile riprodurre il formato di file audio MP3/WMA/AAC.
- È possibile visualizzare il nome dell'artista, il titolo della canzone e simili, tuttavia i caratteri potrebbero non venire visualizzati correttamente.

Trattamento della memoria USB

ATTENZIONE

Alpine non si assume alcuna responsabilità relativa alla perdita di dati o incidenti simili anche se la perdita è avvenuta durante l'utilizzo del prodotto.

- Tenere presente i punti seguenti per evitare problemi di funzionamento o danni.
Leggere attentamente il manuale d'uso relativo alla memoria USB.
Non toccare i terminali con le mani o elementi metallici.
Non sottoporre la memoria USB a scosse eccessive.
Non piegare la memoria oppure non lasciarla cadere, smontarla, modificarla o immergerla in acqua.
- Posizionare la memoria USB in un luogo che non comprometta il funzionamento regolare.

- La memoria USB potrebbe non funzionare correttamente a temperature elevate o ridotte.
- Utilizzare esclusivamente memorie USB certificate. Tenere presente che anche le memorie USB certificate potrebbero non funzionare correttamente a seconda del tipo e dello stato.
- Non si garantisce il funzionamento della memoria USB. Utilizzare la memoria USB in base alle condizioni dell'accordo.
- È possibile che le funzioni di riproduzione e visualizzazione dell'unità non vengano eseguite correttamente a seconda delle impostazioni del tipo di memoria USB, dello stato della memoria o del software di codifica.
- Non è possibile riprodurre un file protetto da copia (protezione del copyright).
- La memoria USB potrebbe richiedere del tempo prima di eseguire la riproduzione. Se la memoria USB contiene un file diverso da un file audio, la riproduzione o la ricerca del file potrebbe richiedere diverso tempo.
- L'unità è in grado di riprodurre le estensioni di file "mp3", "wma" o "m4a".
- Non aggiungere queste estensioni a file che non contengano dati audio. I dati non audio non vengono riconosciuti. La riproduzione che ne risulta potrebbe contenere disturbi in grado di danneggiare gli altoparlanti e/o gli amplificatori.
- Si consiglia di eseguire il backup dei dati importanti su PC.
- Non rimuovere il dispositivo USB durante la riproduzione. Impostare SOURCE su un'opzione diversa da USB, quindi rimuovere il dispositivo USB per evitare di danneggiare la memoria.

- *iPhone, iPod, iPod classic, iPod nano e iPod touch sono marchi di Apple Inc., registrati negli Stati Uniti e in altri paesi.*
- *"Made for iPod," e "Made for iPhone," indicano che un accessorio elettronico è stato appositamente studiato per essere collegato, rispettivamente, a iPod o iPhone ed è certificato dal produttore, che ne ha verificato la rispondenza agli standard prestazionali Apple. Apple non è responsabile del funzionamento del dispositivo, né della sua conformità agli standard di sicurezza e normativi. Notare che l'utilizzo di accessori con iPod o iPhone può interessare le prestazioni wireless.*
- *Il marchio denominativo BLUETOOTH® e i logo sono marchi registrati di proprietà di Bluetooth SIG, Inc. e l'utilizzo di tali marchi da parte di Alpine Electronics, Inc. è concesso in licenza.*
- *Windows Media il logo Windows sono marchi o marchi registrati di Microsoft Corporation negli Stati Uniti e/o in altri paesi.*
- *Tecnologia di codifica audio MPEG Layer-3 concessa in licenza da Fraunhofer IIS e Thomson. La fornitura di questo prodotto trasferisce solo una licenza per l'uso privato e non commerciale; non trasferisce licenze né implica alcun diritto di usare questo prodotto per la trasmissione in tempo reale (terrestre, satellitare, via cavo e/o con eventuali altri mezzi) commerciale (vale a dire per la generazione di reddito), per la trasmissione/streaming via Internet, intranet e/o altre reti, o con altri sistemi di distribuzione di contenuto elettronico, quali applicazioni per audio a pagamento o audio su richiesta. Per tali usi è richiesta una licenza a parte. Per ulteriori informazioni, visitare <http://www.mp3licensing.com>*
- *© 2012 Nokia. Tutti i diritti riservati. Nokia e Works with Nokia sono marchi o marchi registrati di Nokia Corporation.*

Operazioni preliminari

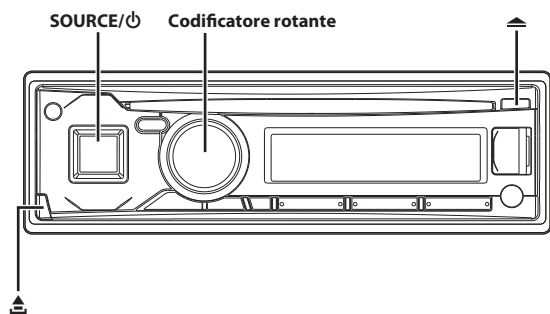

* L'illustrazione si riferisce a CDE-173BT.

Elenco degli accessori

- Unità principale.....1
- Cavo di alimentazione1
- Microfono.....1
- Cavo di prolunga USB (solo CDE-174BT)1
- Copertura di montaggio1
- Custodia1
- Linguetta della staffa2
- Cappuccio di gomma1
- Bullone esagonale.....1
- Vite (M5 × 8).....4
- Istruzioni per l'uso1 set

Accensione e spegnimento

Premere SOURCE/⏻ per accendere l'unità.

Nota

- L'unità può essere accesa premendo qualsiasi altro tasto, eccetto ▲ e △ (Release).

Per spegnere l'unità, tenere premuto SOURCE/⏻ per almeno 2 secondi.

Nota

- Quando si accende l'unità per la prima volta, il volume è impostato sul livello 12.

Selezione della sorgente

Premere SOURCE/⏻ per cambiare la sorgente.

TUNER → DISC*1 → USB AUDIO/iPod*2 → BT AUDIO*3 → AUXILIARY*4 → TUNER

*1 Solo per CDE-174BT/CDE-173BT.

*2 Solo con iPod/iPhone collegato.

*3 Solo se BT IN è impostato su ON. Vedere "Impostazione della connessione BLUETOOTH (BT IN)" a pagina 25.

*4 Solo se AUX SETUP è impostato su ON. Vedere "Impostazione del modo AUX SETUP" a pagina 22.

Inserimento e rimozione del pannello anteriore

Rimozione

- 1 Spegnere l'unità.
- 2 Premere ▲ (Release) sul lato sinistro in basso per far tornare fuori il pannello anteriore.
- 3 Afferrare il pannello anteriore dal lato sinistro ed estrarlo.

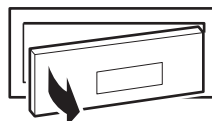

Note

- Il pannello anteriore potrebbe scaldarsi durante il normale uso (specialmente i terminali del connettore sul retro del pannello anteriore). Non si tratta di un problema di funzionamento.
- Per proteggere il pannello anteriore, riporlo nell'apposita custodia in dotazione.
- Nel rimuovere il pannello anteriore, non applicare eccessiva forza per non causare problemi di funzionamento.

Inserimento

- 1 Inserire il lato destro del pannello anteriore nell'unità principale. Allineare la scanalatura presente sul pannello anteriore con le parti sporgenti presenti sull'unità principale.
- 2 Spingere il lato sinistro del pannello anteriore finché non si blocca saldamente nell'unità principale.

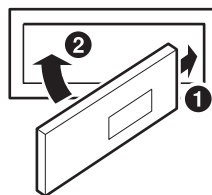

Note

- Prima di applicare il pannello anteriore, verificare che non ci sia sporco o polvere sui terminali del connettore o oggetti estranei tra il pannello anteriore e l'unità principale.
- Applicare il pannello anteriore con attenzione, tenendolo per i lati onde evitare di premere inavvertitamente dei tasti.

Avvio iniziale del sistema

Assicurarsi di premere il pulsante **RESET** la prima volta che si utilizza l'unità, dopo aver sostituito la batteria dell'automobile, e così via.

- 1 Spegnerne l'unità.
- 2 Rimuovere il pannello anteriore estraibile.
- 3 Premere **RESET** con una penna a sfera o un oggetto appuntito simile.

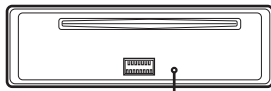

Pulsante RESET

Regolazione del volume

Ruotare il **Codificatore rotante** fino a ottenere l'audio desiderato.

Controllo mediante telecomando

È possibile controllare l'unità grazie a un telecomando Alpine opzionale. Per ulteriori informazioni, rivolgersi al rivenditore Alpine. Indirizzare la trasmittente del telecomando opzionale verso il sensore del telecomando.

Sensore del telecomando

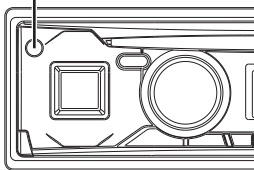

Collegabile alla scatola di interfaccia del telecomando

Grazie a una scatola di interfaccia del telecomando da volante Alpine opzionale (non inclusa), l'unità è controllabile dai controlli del volante del veicolo. Per ulteriori informazioni, rivolgersi al rivenditore Alpine.

Radio

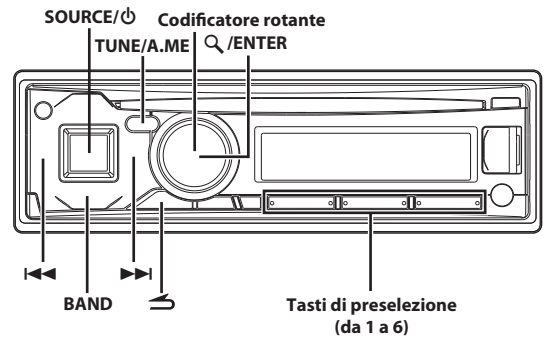

* L'illustrazione si riferisce a CDE-173BT.

Ascolto della radio

- 1 Premere **SOURCE/⏻** per selezionare il modo **TUNER** (sintonizzatore).

- 2 Premere più volte **BAND** finché non viene visualizzata la **banda radio desiderata**.

F1 (FM1) → F2 (FM2) → F3 (FM3) → MW → LW → F1 (FM1)

- 3 Premere **TUNE/A.ME** per selezionare il modo **sintonia**.

DX SEEK (Modo Distanza) → **SEEK** (Modo Locale) → off (Modo Manuale) → **DX SEEK**

Nota

- Il modo iniziale corrisponde al modo *Distanza*.

Modo Distanza:

Vengono sintonizzate automaticamente le stazioni con segnale forte e con segnale debole (sintonia a ricerca automatica).

Modo Locale:

Vengono sintonizzate automaticamente solo le stazioni con segnale forte (sintonia a ricerca automatica).

Modo Manuale:

La frequenza viene sintonizzata manualmente a passi (sintonia manuale).

- 4 Premere **◀◀** o **▶▶** per sintonizzarsi sulla **stazione desiderata**.

Nel modo manuale, tenere premuto **◀◀** o **▶▶** per cambiare continuamente la frequenza.

Preselezione manuale delle stazioni

- 1 Selezionare la **banda radio** e sintonizzare una **stazione radio desiderata da memorizzare nella memoria di preselezione**.

- 2 Tenere premuto, per almeno 2 secondi, **qualsiasi tasti di preselezione (da 1 a 6)** in cui si desidera memorizzare la **stazione**.

La stazione selezionata è stata memorizzata.

Il display riporta la banda, il numero di preselezione e la frequenza della stazione memorizzata.

Note

- Nella memoria di preselezione è possibile memorizzare fino a 30 stazioni (6 stazioni per ciascuna banda FM1, FM2, FM3, MW e LW).
- Se si memorizza una stazione in una memoria di preselezione che già contiene una stazione, la stazione presente viene cancellata e sostituita con la nuova stazione.

Preselezione automatica delle stazioni

- 1 Premere più volte **BAND** finché non viene visualizzata la banda radio desiderata.
- 2 Tenere premuto **TUNE/A.ME** per almeno 2 secondi.
La frequenza sul display continua a cambiare mentre la memorizzazione automatica è in corso. Il sintonizzatore cerca e memorizza automaticamente 6 stazioni con segnale forte nella banda selezionata. Vengono memorizzate nei tasti di preselezione da 1 a 6 in ordine di potenza di segnale. Al termine della memorizzazione automatica, il sintonizzatore passa alla stazione memorizzata nel tasto di preselezione 1.

Nota

- Se non sono memorizzate stazioni, il sintonizzatore ritorna alla stazione attiva prima dell'inizio dell'operazione di memorizzazione automatica.

Sintonia delle stazioni preselezionate

- 1 Premere più volte **BAND** finché non viene visualizzata la banda desiderata.
- 2 Premere qualsiasi tasti di preselezione (da 1 a 6) stazione con la stazione radio desiderata in memoria.
Il display visualizza la banda, il numero di preselezione e la frequenza della stazione selezionata.

Funzione di ricerca funzione

È possibile cercare una stazione radio per frequenza.

- 1 Premere **Q/ENTER** nel modo Radio per attivare il modo di ricerca della frequenza.
L'indicatore "Q" si illumina.
- 2 Ruotare il **Codificatore rotante** per selezionare la frequenza desiderata.
- 3 Premere **Q/ENTER** per ricevere la frequenza selezionata.

Nota

- Per annullare, premere **↵** in modo Ricerca. In caso contrario, se non viene eseguita alcuna operazione entro 60 secondi, il modo Ricerca viene annullato.

RDS

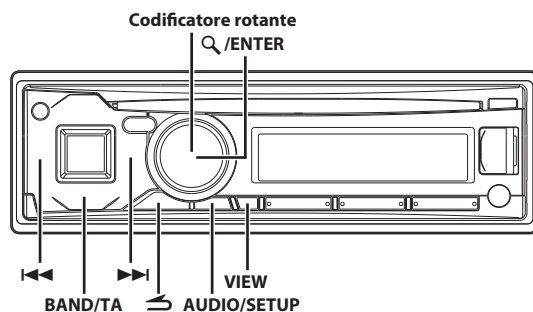

* L'illustrazione si riferisce a CDE-173BT.

Impostazione di AF (frequenze alternative) su ON/OFF

RDS (sistema dati radio) è un sistema di informazioni radiofoniche che impiega la sottoportante 57 kHz delle normali trasmissioni FM. RDS consente di ricevere varie informazioni come notiziari sul traffico e nomi delle stazioni, ma anche di risintonizzare automaticamente un'emittente più forte che trasmette lo stesso programma.

- 1 Per attivare il modo **SETUP**, tenere premuto **AUDIO/SETUP** per almeno 2 secondi.
- 2 Ruotare il **Codificatore rotante** per selezionare il modo di configurazione "TUNER", quindi premere **Q/ENTER**.
- 3 Ruotare il **Codificatore rotante** per selezionare "AF", quindi premere **Q/ENTER**.
- 4 Ruotare il **Codificatore rotante** per selezionare **AF (frequenze alternative) ON** o il modo **OFF**.
- 5 Tenere premuto **AUDIO/SETUP** per almeno 2 secondi per ritornare al modo normale.

Note

- Quando è selezionato il modo **AF ON**, l'unità si sintonizza automaticamente su una stazione con segnale forte nell'elenco **AF**.
- Utilizzare il modo **AF OFF** quando non è necessaria la risintonizzazione automatica.
- Premere **↵** per ritornare al modo precedente.
- Tenere premuto **↵** per almeno 2 secondi per ritornare al modo normale.
- Se non vengono eseguite operazioni entro 60 secondi, l'unità ritorna automaticamente al modo normale.

I dati digitali RDS comprendono i seguenti:

PI	Identificazione programma
PS	Nome servizio programma
AF	Elenco frequenze alternative
TP	Programma sul traffico
TA	Notiziario sul traffico
PTY	Tipo di programma
EON	Enhanced Other Networks

Ricezione di stazioni RDS regionali (locali)

- 1 Per attivare il modo SETUP, tenere premuto **AUDIO/SETUP** per almeno 2 secondi.
- 2 Ruotare il **Codificatore rotante** per selezionare il modo di configurazione "TUNER", quindi premere **Q/ENTER**.
- 3 Ruotare il **Codificatore rotante** per selezionare "REGIONAL", quindi premere **Q/ENTER**.
- 4 Ruotare il **Codificatore rotante** per selezionare "REG ON" oppure "REG OFF".
Nel modo OFF, l'unità continua a ricevere automaticamente la relativa stazione RDS locale.
- 5 Tenere premuto **AUDIO/SETUP** per almeno 2 secondi per ritornare al modo normale.

Note

- Premere **↶** per ritornare al modo precedente.
- Tenere premuto **↶** per almeno 2 secondi per ritornare al modo normale.
- Se non vengono eseguite operazioni entro 60 secondi, l'unità ritorna automaticamente al modo normale.

Impostazione PI SEEK

- 1 Per attivare il modo SETUP, tenere premuto **AUDIO/SETUP** per almeno 2 secondi.
- 2 Ruotare il **Codificatore rotante** per selezionare il modo di configurazione "TUNER", quindi premere **Q/ENTER**.
- 3 Ruotare il **Codificatore rotante** per selezionare "PI SEEK", quindi premere **Q/ENTER**.
- 4 Ruotare il **Codificatore rotante** per selezionare "PISEEK ON" oppure "PISEEK OFF".
- 5 Tenere premuto **AUDIO/SETUP** per almeno 2 secondi per ritornare al modo normale.

Note

- Premere **↶** per ritornare al modo precedente.
- Tenere premuto **↶** per almeno 2 secondi per ritornare al modo normale.
- Se non vengono eseguite operazioni entro 60 secondi, l'unità ritorna automaticamente al modo normale.

Ricezione delle informazioni sul traffico

- 1 Per accendere l'indicatore "**TA**", tenere premuto **BAND/TA** per almeno 2 secondi.
- 2 Premere **◀◀** o **▶▶** per selezionare la stazione di informazioni sul traffico desiderata.
Quando viene sintonizzata una stazione di informazioni sul traffico, l'indicatore "**TP**" si illumina.
È possibile ascoltare le informazioni sul traffico solo al momento della loro trasmissione. Se non vengono trasmesse informazioni sul traffico, l'unità rimane nel modo di attesa. All'avvio della trasmissione delle informazioni sul traffico, l'unità la riceve

automaticamente e sul display viene visualizzato "TRF-INFO" per 2 secondi.

Al termine della trasmissione delle informazioni sul traffico, l'unità torna automaticamente al modo di attesa.

Note

- Se non si desidera ascoltare le informazioni sul traffico in fase di ricezione, premere leggermente il tasto **BAND/TA** per saltare il notiziario. Il modo TA rimane nella posizione ON per ricevere il notiziario successivo.
- Se si cambia il livello del volume durante la ricezione delle informazioni sul traffico, il cambiamento di livello del volume viene memorizzato. Quando si ricevono le successive informazioni sul traffico, il livello del volume viene automaticamente regolato sul livello memorizzato.
- Nel modo TA, la sintonia SEEK consente la selezione delle sole stazioni TP.

Ricezione delle informazioni sul traffico durante la riproduzione di Radio o Audio USB

- 1 Per accendere l'indicatore "**TA**", tenere premuto **BAND/TA** per almeno 2 secondi.
- 2 Premere **◀◀** o **▶▶** per selezionare la stazione di informazioni sul traffico, se necessario.
All'avvio della trasmissione delle informazioni sul traffico, l'unità interrompe automaticamente la sorgente audio (come ad esempio, CD, trasmissione FM regolare, AUDIO USB e così via). Al termine della trasmissione delle informazioni sul traffico, l'unità torna automaticamente alla sorgente originaria in riproduzione prima dell'inizio della trasmissione delle informazioni sul traffico.
Quando non è possibile ricevere stazioni con informazioni sul traffico:
Nel modo sintonizzatore:
Quando non è più possibile ricevere il segnale TP per più di 1 minuto, l'indicatore "**TA**" lampeggia.
In altri modi delle sorgenti audio:
Quando non è più possibile ricevere il segnale TP, viene selezionata automaticamente la stazione di informazioni sul traffico di un'altra frequenza.

Nota

- Il ricevitore è dotato di funzione EON (Enhanced Other Networks) per tenere traccia di frequenze aggiuntive alternative nell'elenco AF. Se la stazione ricevuta non trasmette informazioni sul traffico, il ricevitore si sintonizza automaticamente sulla relativa stazione nel momento in cui vengono trasmesse le informazioni sul traffico.

- 3 Per disattivare il modo di informazioni sul traffico, tenere premuto **BAND/TA** per almeno 2 secondi.
L'indicatore "**TA**" si spegne.

Visualizzazione del testo radio

È possibile visualizzare i messaggi di testo provenienti da una stazione radio.

Premere **VIEW** durante la ricezione FM nel modo Radio per selezionare la visualizzazione del testo radio.

Il display cambia ad ogni pressione del tasto.
Per ulteriori informazioni, vedere "Visualizzazione di testo" a pagina 19.

CD/MP3/WMA/AAC (solo CDE-174BT/CDE-173BT)

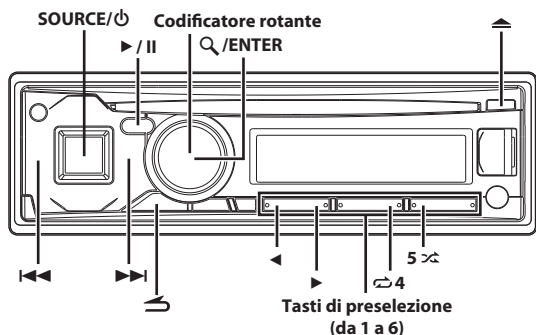

* L'illustrazione si riferisce a CDE-173BT.

Riproduzione

- Inserire un disco con il lato dell'etichetta rivolto verso l'alto.**
Il disco viene tratto automaticamente all'interno dell'unità.

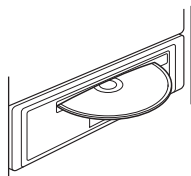

Nota

- Una volta inserito il disco, premere **SOURCE/⏻** per passare al modo DISC.

- Durante la riproduzione di MP3/WMA/AAC, premere ◀ o ▶ per selezionare la cartella desiderata.**
Tenere premuto ◀ o ▶ per cambiare continuamente le cartelle.
- Premere ◀◀ o ▶▶ per selezionare il brano desiderato (file).**
Tenendo premuto ◀◀ o ▶▶, il brano procederà rapidamente avanti/indietro in continuazione.
- Per mettere in pausa la riproduzione, premere ▶/II.**
Premere di nuovo ▶/II per riprendere la riproduzione.
- Per espellere il disco, premere ▲.**

Note

- Non rimuovere il CD durante la fase di espulsione. Non caricare più di un disco alla volta. Diversamente, si potrebbe provocare un problema di funzionamento.
- L'indicatore "CD" si illumina quando è inserito un disco.
- Non è possibile utilizzare CD di 8 cm.
- Qualsiasi file protetto dalla protezione da copia DRM (Digital Rights Management, gestione dei diritti digitali), non può essere riprodotto su questa unità.

- La visualizzazione del brano per la riproduzione di dati MP3/WMA/AAC è il numero di file registrati sul disco.
- Il tempo di riproduzione potrebbe non essere visualizzato correttamente se viene riprodotto un file VBR (Variable Bit Rate, velocità di trasmissione variabile).
- Nel corso della riproduzione CD/MP3/WMA/AAC, premere **◀**, quindi è possibile tornare rapidamente al livello gerarchia selezionato precedentemente nel modo di ricerca.

Riproduzione ripetuta

- Premere ↺ 4.**
Il brano viene riprodotto ripetutamente.
↺*1 → ↻*2 → (off) → ↺
*1 Viene riprodotto ripetutamente un solo brano/file.
*2 Vengono riprodotti ripetutamente soltanto i file presenti in una cartella (solo modo MP3/WMA/AAC).
- Per annullare la riproduzione ripetuta, selezionare (off) con la procedura descritta sopra.**

M.I.X. (riproduzione casuale)

- Premere 5 ⚡.**
I brani vengono riprodotti in ordine casuale.
⚡*1 → ALL ⚡*2/*3 → (off) → ⚡
*1 Vengono riprodotti in ordine casuale solo i file presenti in una cartella (modo MP3/WMA/AAC).
*2 Le tracce/file presenti sul disco vengono riprodotti in ordine casuale (CD o modo MP3/WMA/AAC).
*3 Nel modo USB, tutti i file registrati nella memoria USB vengono riprodotti in sequenza casuale.
- Per annullare la riproduzione M.I.X., selezionare (off) con la procedura descritta.**

Ricerca di testo CD

Quando si utilizzano dischi contenenti testi (funzione Testto CD), è possibile ricercare e riprodurre i brani in base ai titoli registrati. Nel caso di dischi non contenenti testo (funzione Testto CD), le ricerche vengono eseguite facendo riferimento al numero di brano.

- Premere Q/ENTER durante la riproduzione.**
Verrà impostato il modo Ricerca e l'indicatore "Q" si illumina.
- Ruotare il Codificatore rotante per selezionare il brano desiderato, quindi premere Q/ENTER.**
Viene riprodotto il brano selezionato.

Note

- Per annullare, premere **◀** in modo Ricerca. In caso contrario, se non viene eseguita alcuna operazione entro 60 secondi, il modo Ricerca viene annullato.
- Se la ricerca del testo del CD viene effettuata durante il modo M.I.X., il modo di riproduzione M.I.X. sarà annullato.
- Se viene premuto uno dei **tasti di preselezione (da 1 a 6)** nel modo Ricerca, è possibile eseguire rapidamente una ricerca passando alla posizione specificata. Per ulteriori informazioni, vedere "Funzione di ricerca diretta" a pagina 33.

Ricerca per nome cartella/file (relativa a MP3/WMA/AAC)

È possibile eseguire ricerche basate sui nomi di file e cartelle e visualizzare tali nomi durante la riproduzione.

Modo Ricerca nome cartella

- 1 Durante la riproduzione di MP3/WMA/AAC, premere **Q** /ENTER per attivare il modo Ricerca.
L'indicatore "Q" si illumina.
- 2 Ruotare il **Codificatore rotante** per selezionare il modo Ricerca nome cartella, quindi premere **Q** /ENTER.
- 3 Ruotare il **Codificatore rotante** per selezionare la cartella desiderata.
- 4 Tenere premuto **Q** /ENTER per almeno 2 secondi per riprodurre il primo file nella cartella selezionata.

Note

- Se viene premuto uno dei **tasti di preselezione (da 1 a 6)** nel modo di ricerca Nome cartella, è possibile eseguire rapidamente una ricerca passando alla posizione specificata. Per ulteriori informazioni, vedere "Funzione di ricerca diretta" a pagina 33.
- Per annullare, tenere premuto **↵** per almeno 2 secondi nel modo Ricerca. In caso contrario, se non viene eseguita alcuna operazione entro 60 secondi, il modo Ricerca viene annullato.
- Per eseguire la ricerca di file nel modo Ricerca nome cartella, premere **Q** /ENTER. È possibile eseguire la ricerca dei file nella cartella.
- Premere **↵** per uscire dal modo Ricerca nome cartella nel punto 3 e attivare il modo Ricerca nome file.
- La cartella principale viene visualizzata come "\ROOT".
- Se la ricerca del nome della cartella viene effettuata durante la riproduzione M.I.X., il modo di riproduzione M.I.X. sarà annullato.

Modo Ricerca nome file

- 1 Durante la riproduzione di MP3/WMA/AAC, premere **Q** /ENTER per attivare il modo Ricerca.
L'indicatore "Q" si illumina.
- 2 Ruotare il **Codificatore rotante** per selezionare il modo Ricerca nome file, quindi premere **Q** /ENTER.
- 3 Selezionare il file desiderato ruotando il **Codificatore rotante**.
- 4 Premere **Q** /ENTER per riprodurre il file selezionato.

Note

- Se viene premuto uno dei **tasti di preselezione (da 1 a 6)** nel modo di ricerca Nome file, è possibile eseguire rapidamente una ricerca passando alla posizione specificata. Per ulteriori informazioni, vedere "Funzione di ricerca diretta" a pagina 33.
- Per annullare, tenere premuto **↵** per almeno 2 secondi nel modo Ricerca. In caso contrario, se non viene eseguita alcuna operazione entro 60 secondi, il modo Ricerca viene annullato.
- Premere **↵** nel modo Ricerca per ritornare al modo precedente.
- Se la ricerca del nome del file viene effettuata durante il modo M.I.X., il modo di riproduzione M.I.X. sarà annullato.

Cerca posizione in memoria

Nel corso della riproduzione è possibile tornare rapidamente all'ultimo livello gerarchia selezionato nel modo di ricerca.

Premere **↵**.

Viene visualizzata l'ultima gerarchia selezionata nel modo di ricerca.

Informazioni su MP3/WMA/AAC

⚠ ATTENZIONE

Ad eccezione dell'uso personale, le operazioni di duplicazione di dati audio (inclusi i dati MP3/WMA/AAC) o la loro distribuzione, trasferimento o copia, con o senza scopo di lucro, senza il consenso del titolare del copyright sono severamente vietate dalla Legge sul copyright e dal trattato internazionale relativo.

Definizione di MP3?

MP3, il cui nome ufficiale è "MPEG Audio Layer 3," è uno standard di compressione stabilito da ISO, the International Standardization Organization e da MPEG, istituzione di attività congiunte di IEC. I file MP3 contengono dati audio compressi. La codifica MP3 è in grado di comprimere dati audio con rapporti estremamente alti, riducendo le dimensioni dei file musicali a un decimo della dimensione originale. Il risultato mantiene comunque una qualità simile al CD. Valori di compressione così elevati del formato MP3 sono possibili grazie all'eliminazione dei suoni non udibili dall'uomo o celati da altri suoni.

Definizione di WMA?

WMA o "Windows Media™ Audio" sono dati audio compressi. WMA è simile ai dati audio MP3.

Definizione di AAC?

AAC è l'abbreviazione di "Advanced Audio Coding" e si tratta di un formato di base della compressione audio utilizzato da MPEG2 o MPEG4.

Metodo di creazione di file MP3/WMA/AAC

I dati audio vengono compressi utilizzando un software con i codec MP3/WMA/AAC. Per ulteriori informazioni sulla creazione di file MP3/WMA/AAC, consultare il manuale dell'utente relativo al programma utilizzato. I file MP3/WMA/AAC riproducibili con questo dispositivo hanno estensione "mp3" / "wma" / "m4a". Non è possibile riprodurre i file senza estensione (WMA ver. 7.1, 8 e 9 supportate). I file protetti non sono supportati, né lo sono i file AAC raw (utilizzando l'estensione ".aac"). Esistono diverse versioni del formato AAC. Confermare che il software in uso sia conforme ai formati ammessi sopra elencati. È possibile che il formato non sia riproducibile sebbene l'estensione sia valida. È supportata la riproduzione di file AAC codificati da iTunes.

Frequenze di campionamento e velocità di trasmissione supportate per la riproduzione

MP3

Frequenze di campionamento: 48 kHz, 44,1 kHz, 32 kHz, 24 kHz, 22,05 kHz, 16 kHz, 12 kHz, 11,025 kHz, 8 kHz

Velocità di trasmissione: 8 - 320 kbps

WMA

Frequenze di campionamento: 48 kHz, 44,1 kHz, 32 kHz

Velocità di trasmissione: 32 - 192 kbps

AAC

Frequenze di campionamento: 48 kHz, 44,1 kHz, 32 kHz, 24 kHz, 22,05 kHz, 16 kHz, 12 kHz, 11,025 kHz, 8 kHz

Velocità di trasmissione: 16 - 320 kbps

Questo dispositivo potrebbe non riprodurre correttamente i file, a seconda delle frequenze di campionamento.

Tag ID3/tag WMA

Questo dispositivo supporta tag ID3 v1 e v2 e il tag WMA.

Se in un file MP3/WMA/AAC sono presenti i dati relativi ai tag, questo dispositivo è in grado di visualizzare il titolo (titolo del brano), il nome dell'artista e i dati dei tag ID3/tag WMA relativi al nome dell'album. Questo dispositivo può visualizzare solo caratteri alfanumerici a byte singolo (fino a 30 per il tag ID3 e fino a 15 per il tag WMA) e il carattere di sottolineatura. Per i caratteri non supportati, viene visualizzata l'indicazione "NO SUPPORT".

Non sarà possibile riprodurre il file audio se le informazioni contengono caratteri diversi dai tag ID3.

Le informazioni relative ai tag possono essere visualizzate in modo non corretto, a seconda del contenuto.

Creazione di dischi MP3/WMA/AAC

I file MP3/WMA/AAC vengono preparati e quindi copiati su CD-R o CD-RW utilizzando il software di scrittura CD-R. Un disco può contenere fino a 255 file/cartelle (comprese le cartelle principali); il numero massimo di cartelle è 255.

La riproduzione non può essere eseguita se un disco supera le limitazioni descritte sopra.

Dischi supportati

La presente unità è in grado di riprodurre CD-ROM, CD-R e CD-RW.

File system corrispondenti

Questo dispositivo supporta dischi formattati in conformità allo standard ISO9660 Livello 1 o Livello 2.

Lo standard ISO9660 include alcune restrizioni importanti.

La profondità massima di cartelle annidate è 8 (inclusa la directory principale). Il numero di caratteri per un nome di cartella/file è limitato. I caratteri validi per i nomi di cartella/file sono le lettere A-Z (maiuscole), i numeri da 0-9 e '_' (carattere di sottolineatura).

Questo dispositivo può riprodurre anche dischi nello standard Joliet, Romeo e così via, e in altri standard conformi a ISO9660. Tuttavia, talvolta i nomi di file, cartelle e simili non sono visualizzati correttamente.

Formati supportati

Questo dispositivo supporta CD-ROM XA, CD Mixed Mode, CD Enhanced (CD-Extra) e Multi-Session.

Il dispositivo non è in grado di riprodurre correttamente dischi registrati con il metodo di scrittura Track At Once o a pacchetti.

Ordine dei file

I file vengono riprodotti nell'ordine in cui sono stati scritti su disco dal software di scrittura. Pertanto, l'ordine di riproduzione potrebbe essere diverso da quello previsto. Verificare l'ordine di scrittura nella documentazione del software. L'ordine di riproduzione delle cartelle e dei file è il seguente.

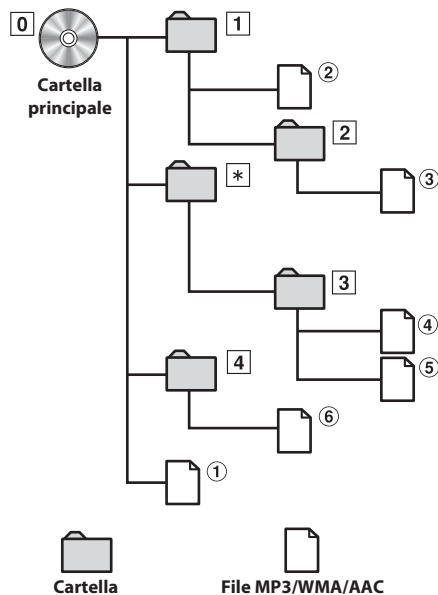

* Il numero/nome della cartella non viene visualizzato se la cartella stessa non contiene file leggibile.

Terminologia

Velocità di trasmissione

Si tratta della velocità di compressione "audio" specificata per la codifica. Maggiore è la velocità di trasmissione, migliore è la qualità sonora; tuttavia, le dimensioni dei file sono maggiori.

Frequenza di campionamento

Questo valore indica quante volte al secondo vengono campionati (registrati) i dati. Ad esempio, i CD musicali utilizzano una frequenza di campionamento pari a 44,1 kHz, di conseguenza il livello audio viene campionato (registrato) 44.100 volte al secondo. Maggiore è la frequenza di campionamento, migliore è la qualità sonora; tuttavia, il volume dei dati è maggiore.

Codifica

Conversione di CD musicali, file WAVE (AIFF) e altri file audio nel formato di compressione audio specificato.

Tag

Informazioni relative alla canzone, quali i titoli dei brani, i nomi degli artisti, i nomi degli album, ecc. scritti nei file MP3/WMA/AAC.

Cartella principale

La cartella principale (o directory principale) si trova all'inizio del file system. La cartella principale contiene tutte le cartelle e tutti i file. Viene creata automaticamente per tutti i dischi masterizzati.

Impostazione dell'audio

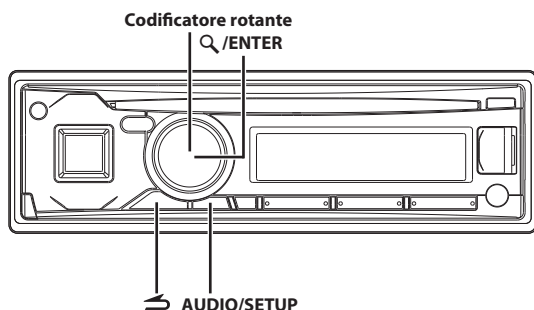

* L'illustrazione si riferisce a CDE-173BT.

Regolazione di livello del subwoofer/livello dei bassi/livello dei medi/livello degli acuti/bilanciamento (tra i canali sinistro e destro)/Fader (tra gli altoparlanti anteriore e posteriore)/Escludi

- 1 Premere più volte il **AUDIO/SETUP** per scegliere il modo desiderato.

Ciascuna pressione cambia il modo come segue:

SUBWOOFER*1 → BASS LEVEL*2 → MID LEVEL*2 → TRE LEVEL*2 → BALANCE → FADER → DEFEAT → VOLUME → SUBWOOFER

*1 Quando il modo SUBWOOFER è impostato su OFF, non è possibile regolarne il livello.

*2 Regolabile solo se DEFEAT è impostato su OFF.

Subwoofer	+0 ~ +15
Livello Bass (bassi)	-7 ~ +7
Livello dei medi	-7 ~ +7
Livello Treble (acuti)	-7 ~ +7
Balance (bilanciamento)	L15 ~ R15
Fader	R15 ~ F15
Escludi	ON/OFF
Volume	0 ~ 35

Nota

- Se non vengono eseguite operazioni entro 5 secondi, l'unità ritorna automaticamente al modo normale.

- 2 Ruotare il **Codificatore rotante** fino a ottenere l'audio desiderato in ciascun modo.

Impostando DEFEAT ON, le opzioni regolate in precedenza per BASS, MID e TRE LEVEL tornano ai valori predefiniti in fabbrica.

Configurazione automatica

È possibile personalizzare in modo flessibile l'unità adattandola alle proprie preferenze e al tipo di utilizzo. Dal menu AUDIO SETUP, è possibile modificare le impostazioni audio.

Seguire i punti da 1 a 5 per selezionare il modo di impostazione da modificare. Vedere la sezione relativa per informazioni sulla voce di impostazione selezionata.

- 1 Per attivare il modo SETUP, tenere premuto **AUDIO/SETUP** per almeno 2 secondi.
- 2 Ruotare il **Codificatore rotante** per selezionare **AUDIO**, quindi premere **Q/ENTER**.
AUDIO ↔ GENERAL ↔ DISPLAY ↔ TUNER ↔ iPod ↔ BLUETOOTH
- 3 Ruotare il **Codificatore rotante** per selezionare il menu di impostazione dell'audio desiderato, quindi premere **Q/ENTER**.
FACTORY EQ*1/*2 ↔ 3BAND EQ*1/*3 ↔ VOL LV ADJ ↔ HPF*1 ↔ SUBWOOFER ↔ SUBW LPF*1/*4 ↔ SUBW PHASE*4 ↔ SUBW SYS*4 ↔ POWER IC ↔ MX SETTING*1
(ad esempio, selezionare SUBWOOFER)
- *1 Non è possibile eseguire la regolazione se DEFEAT è impostato su ON.
- *2 Qualsiasi modifica apportata a FACTORY EQ o 3BAND EQ interessano le altre impostazioni.
- *3 Nel punto 3, è possibile selezionare tre voci di regolazione dell'audio (Bassi, Medi e Acuti) nel modo 3BAND EQ, ruotare **Codificatore rotante** per selezionare la voce desiderata, quindi premere **Q/ENTER** per passare al punto 4.
- *4 Queste funzioni non sono disponibili se SUBWOOFER è impostato su OFF.
- 4 Ruotare il **Codificatore rotante** per modificare l'impostazione, quindi premere **Q/ENTER**
(ad esempio, selezionare SUBW ON o SUBW OFF)
- 5 Tenere premuto **AUDIO/SETUP** per almeno 2 secondi per ritornare al modo normale.

Note

- Premendo **↩** è possibile tornare al precedente modo del menu Audio.
- Tenere premuto **↩** per almeno 2 secondi per ritornare al modo normale.
- Nel caso in cui non venga eseguita nessuna operazione per 60 secondi, il modo del menu Audio viene annullato.

Preselezioni equalizzatore (F-EQ)

In fabbrica vengono preselezionate 10 impostazioni tipo dell'equalizzatore per una varietà di materiale sorgente musicale. Le impostazioni USER vengono create nel modo 3BAND EQ.

Voce selezionata: FACTORY EQ

Contenuto dell'impostazione:

USER / FLAT (Impostazioni iniziali) / POPS / ROCK / NEWS / JAZZ / ELEC DANCE / HIP HOP / EASY LIS / COUNTRY / CLASSICAL

Regolazione della curva dell'equalizzatore parametrico (3BAND EQ)

È possibile modificare le impostazioni Equalizzatore per creare una curva di risposta che più si adattati al gusto dell'utente. In questo modo è possibile regolare l'impostazione di Bassi, Medi e Acuti.

■ **Voce selezionata:** 3BAND EQ

■ **Ulteriori voci di impostazione:** BASS / MID / TREBLE

Impostazione del controllo dei bassi

1 Dopo aver selezionato BASS dal modo di regolazione 3BAND EQ, ruotare **Codificatore rotante** per selezionare la voce di impostazione dei Bassi desiderata, quindi premere **Q/ENTER**.

WIDTH (Q) ↔ CENTER FRQ ↔ LEVEL

2 Ruotare il **Codificatore rotante** per selezionare il valore di impostazione desiderato, quindi premere **Q/ENTER**.

3 Premere **↩** per ritornare al punto precedente.

■ **Impostazione dell'ampiezza di banda dei bassi (WIDTH (Q))**

Ruotare il **Codificatore rotante** per selezionare l'ampiezza di banda desiderata.

WIDE 0,50 ↔ MEDIUM 1,00 ↔ MEDIUM 1,50 ↔ NARROW 2,00

Modificare l'ampiezza di banda dei bassi potenziati estendendola o restringendola. Un'impostazione ampia potenzia un'ampia gamma di frequenze al di sopra e al di sotto della frequenza centrale.

Un'impostazione più ristretta potenzia solo le frequenze vicine alla frequenza centrale.

■ **Impostazione della frequenza centrale dei bassi (CENTER FRQ)**

Ruotare il **Codificatore rotante** per selezionare la frequenza centrale dei bassi desiderata.

60 (Hz) ↔ 80 (Hz) ↔ 100 (Hz) ↔ 120 (Hz)

La frequenza dei bassi visualizzata viene enfatizzata.

■ **Impostazione del livello dei bassi**

Ruotare il **Codificatore rotante** per selezionare il livello dei bassi desiderato (-7 ~ +7)*.

È possibile aumentare o indebolire il livello dei bassi.

* La regolazione può anche essere effettuata premendo **AUDIO**. Vedere "Regolazione di livello del subwoofer/livello dei bassi/livello dei medi/livello degli acuti/bilanciamento (tra i canali sinistro e destro)/Fader (tra gli altoparlanti anteriore e posteriore)/Escludi" a pagina 16.

Impostazione del controllo dei medi

1 Dopo aver selezionato MID dal modo di regolazione 3BAND EQ, ruotare il **Codificatore rotante** per selezionare la voce di impostazione desiderata, quindi premere **Q/ENTER**.

WIDTH (Q) ↔ CENTER FRQ ↔ LEVEL

2 Ruotare il **Codificatore rotante** per selezionare il valore di impostazione desiderato, quindi premere **Q/ENTER**.

3 Premere **↩** per ritornare al punto precedente.

■ **Impostazione dell'ampiezza di banda dei medi (WIDTH (Q))**

Ruotare il **Codificatore rotante** per selezionare l'ampiezza dei medi desiderata.

WIDE 0,75 ↔ MEDIUM 1,00 ↔ MEDIUM 1,25 ↔ NARROW 1,50

■ **Impostazione della frequenza centrale dei medi (CENTER FRQ)**

Ruotare il **Codificatore rotante** per selezionare la frequenza centrale dei medi desiderata.

500 (Hz) ↔ 1,0K (Hz) ↔ 1,5K (Hz) ↔ 2,5K (Hz)

■ **Impostazione del livello dei medi**

Ruotare il **Codificatore rotante** per selezionare il livello dei medi desiderato (-7 ~ +7)*.

È possibile aumentare o indebolire il livello dei medi.

* La regolazione può anche essere effettuata premendo il **AUDIO**. Vedere "Regolazione di livello del subwoofer/livello dei bassi/livello dei medi/livello degli acuti/bilanciamento (tra i canali sinistro e destro)/Fader (tra gli altoparlanti anteriore e posteriore)/Escludi" a pagina 16.

Impostazione del controllo degli acuti

1 Dopo aver selezionato TREBLE dal modo di regolazione 3BAND EQ, ruotare **Codificatore rotante** per selezionare la voce di impostazione degli acuti desiderata, quindi premere **Q/ENTER**.

WIDTH (Q) ↔ CENTER FRQ ↔ LEVEL

2 Ruotare il **Codificatore rotante** per selezionare il valore di impostazione desiderato, quindi premere **Q/ENTER**.

3 Premere **↩** per ritornare al punto precedente.

■ **Impostazione dell'ampiezza di banda degli acuti (WIDTH (Q))**

Ruotare il **Codificatore rotante** per selezionare l'ampiezza degli acuti desiderata.

WIDE 0,75 ↔ NARROW 1,25

■ **Impostazione della frequenza centrale degli acuti (CENTER FRQ)**

Ruotare il **Codificatore rotante** per selezionare la frequenza centrale degli acuti desiderata.

7,5K (Hz) ↔ 10,0K (Hz) ↔ 12,5K (Hz) ↔ 15,0K (Hz)

■ **Impostazione del livello degli acuti**

Ruotare il **Codificatore rotante** per selezionare il livello degli acuti desiderato (-7 ~ +7)*.

È possibile aumentare o indebolire il livello degli acuti.

* La regolazione può anche essere effettuata premendo il **AUDIO**. Vedere "Regolazione di livello del subwoofer/livello dei bassi/livello dei medi/livello degli acuti/bilanciamento (tra i canali sinistro e destro)/Fader (tra gli altoparlanti anteriore e posteriore)/Escludi" a pagina 16.

Impostazione del livello del volume sorgente

È possibile regolare il livello di uscita per ciascuna sorgente. Ad esempio, se il livello del suono TUNER è inferiore rispetto a quello del CD, è possibile regolare il livello di uscita senza interessare le altre sorgenti.

■ **Voce selezionata:** VOL LV ADJ

■ **Ulteriori voci di impostazione:** TUNER / DISC* / USB / iPod / BT AUDIO / AUX

Contenuto dell'impostazione:

-14 dB ~ +14 dB

* Solo CDE-174BT/CDE-173BT.

Regolazione del filtro passa-alto

Il filtro passa-alto di questa unità può essere regolato secondo le proprie preferenze.

■ **Voce selezionata:** HPF

Contenuto dell'impostazione:

OFF (Impostazioni iniziali) / 60 (Hz) / 80 (Hz) / 120 (Hz) / 160 (Hz)

Verranno emesse tutte le frequenze superiori alla frequenza di taglio (cutoff) selezionata.

Attivazione e disattivazione del subwoofer

Quando il subwoofer è attivo, è possibile regolarne il livello di uscita (vedere "Regolazione di livello del subwoofer/livello dei bassi/livello dei medi/livello degli acuti/bilanciamento (tra i canali sinistro e destro)/ Fader (tra gli altoparlanti anteriore e posteriore)/Escludi" a pagina 16).

■ **Voce selezionata:** SUBWOOFER

Contenuto dell'impostazione:

OFF / ON (Impostazioni iniziali)

OFF:

Nessun segnale del subwoofer in uscita dai RCA Connettori del subwoofer (vedere "Collegamenti" a pagina 42).

ON:

Segnale del subwoofer in uscita dai RCA Connettori del subwoofer (vedere "Collegamenti" a pagina 42).

Regolazione del filtro passa-basso

Il filtro passa-basso di questa unità può essere regolato secondo le proprie preferenze.

■ **Voce selezionata:** SUBW LPF

Contenuto dell'impostazione:

OFF (Impostazioni iniziali) / 60 (Hz) / 80 (Hz) / 120 (Hz) / 160 (Hz)

Verranno emesse tutte le frequenze inferiori alla frequenza di taglio (cutoff) selezionata.

Impostazione della fase del subwoofer

La fase di uscita del subwoofer viene alternata SUBWOOFER NORMAL (0°) o SUBWOOFER REVERSE (180°). Per regolare il livello, ruotare **Codificatore rotante**.

■ **Voce selezionata:** SUBW PHASE

Contenuto dell'impostazione:

NORMAL (Impostazioni iniziali) / REVERSE

Impostazione del sistema subwoofer

Quando il subwoofer è attivo, è possibile selezionare SYS 1 o SYS 2 per ottenere l'effetto subwoofer desiderato.

■ **Voce selezionata:** SUBW SYS

Contenuto dell'impostazione:

SYS 1 / SYS 2 (Impostazioni iniziali)

SYS 1:

Il livello del subwoofer cambia in base all'impostazione del volume principale.

SYS 2:

Il cambiamento del livello del subwoofer è diverso rispetto all'impostazione del volume principale. Ad esempio, anche con impostazioni di volume basso, il subwoofer è comunque udibile.

Dispositivo esterno

Collegamento a un amplificatore esterno (POWER IC)

Quando è collegato un amplificatore esterno, la qualità del suono può essere migliorata interrompendo l'alimentazione dell'amplificatore integrato.

■ **Voce selezionata:** POWER IC

Contenuto dell'impostazione:

OFF / ON (Impostazioni iniziali)

OFF:

Utilizzare questo modo quando l'uscita dell'unità viene utilizzata per comandare un amplificatore esterno. Con questo modo, l'amplificatore interno dell'unità principale viene impostato su OFF e non sarà in grado di comandare gli altoparlanti.

ON:

Gli altoparlanti sono gestiti dall'amplificatore integrato.

OFF:

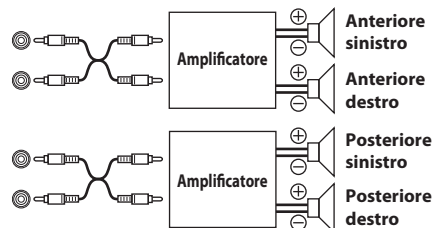

ON:

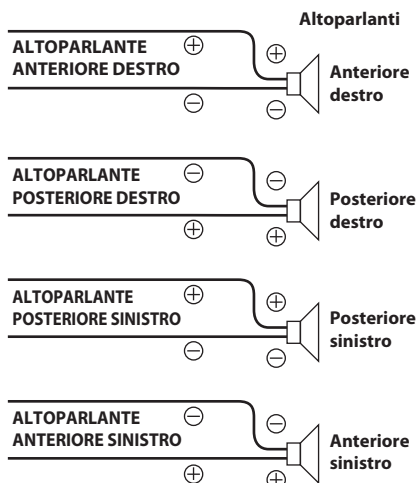

Nota

- Quando l'uscita dell'alimentazione è impostata su OFF, il sistema non emette alcun suono.

Impostazione del livello MX

MX (Media Xpander) rende distinti i suoni vocali e strumentali, indipendentemente dalla fonte musicale. CD, iPod e così via, saranno in grado di riprodurre chiaramente la musica, anche in auto con molti rumori stradali.

Voce selezionata: MX SETTING

Contenuto dell'impostazione:

CD* / CMPM* / USB / iPod / BT AUDIO / AUX

CD* (LIVELLO da 1 a 3):

Il modo CD elabora una grande quantità di dati nel corso della riproduzione. MX sfrutta questa grande quantità di dati per riprodurre un audio sempre più chiaro.

CMPM*/USB/iPod/BT AUDIO (LIVELLO da 1 a 3):

In questo modo vengono corrette le informazioni perse al momento della compressione.

In questo modo viene riprodotto un audio ben bilanciato e che si avvicina all'originale.

AUX (LIVELLO da 1 a 3):

Scegliere il modo MX (CMPM, MOVIE o MUSIC) corrispondente al supporto collegato.

* Solo CDE-174BT/CDE-173BT.

Note

- Ogni fonte musicale, come ad esempio CD e MP3/WMA/AAC può avere la propria impostazione MX.
- Su dischi che dispongono di MP3/WMA/AAC e di CD-DA, quando la fonte cambia da "MP3/WMA/AAC a CD-DA" o da "CD-DA a MP3/WMA/AAC", il passaggio del modo MX può ritardare leggermente la riproduzione.
- L'impostazione di LEVEL OFF imposta il modo MX di ogni fonte musicale su OFF.
- La funzione non è disponibile se DEFEAT è impostato su ON.
- Non è presente alcun modo MX per FM, MW e radio LW.

Altre funzioni

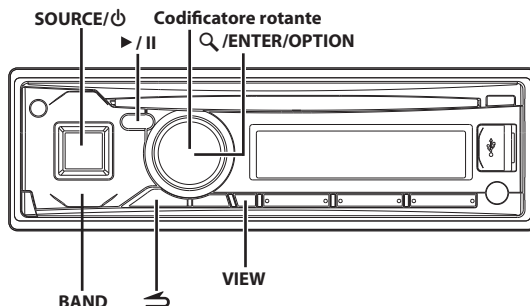

* L'illustrazione si riferisce a CDE-173BT.

Visualizzazione di testo

Le informazioni di testo, quali il titolo del disco e del brano, verranno visualizzate se si riproduce un CD compatibile con testo. Durante la riproduzione di file MP3/WMA/AAC, è inoltre possibile visualizzare il nome della cartella, il nome del file, il tag e così via.

Premere VIEW.

Il display cambia ad ogni pressione del tasto.

Nota

- Quando TEXTSCROLL è impostato su SCR MANUAL (vedere "Impostazione della funzione di scorrimento (TEXTSCROLL)" a pagina 23), tenere premuto **VIEW** per almeno 2 secondi; sarà quindi possibile scorrere singolarmente i testi correnti (ad eccezione del modo Radio).

Display nel modo Radio:

Se è presente il testo PS (Nome servizio programma):

PS (Nome servizio programma)^{*1} → NOME BRANO^{*2} → NOME ARTISTA^{*2} → PTY (Tipo programma)^{*3} → TESTO RADIO^{*2} → PS (Nome servizio programma)

Se non è presente PS (Nome servizio programma)

FREQUENZA → NOME BRANO^{*2} → NOME ARTISTA^{*2} → PTY (Tipo programma)^{*3} → TESTO RADIO^{*2} → FREQUENZA

Display nel modo CD (solo CDE-174BT/CDE-173BT):

N. BRANO/TEMPO TRASCORSO → TESTO (NOME DISCO)^{*4} → TESTO (NOME BRANO)^{*4} → N. BRANO/TEMPO TRASCORSO

Display nel modo MP3/WMA/AAC:

N. FILE/TEMPO TRASCORSO → N. CARTELLA/N. FILE → NOME CARTELLA^{*5} → NOME FILE^{*5} → NOME ARTISTA^{*6} → NOME ALBUM^{*6} → NOME BRANO^{*6} → N. FILE/TEMPO TRASCORSO

Display nel modo iPod:

N. BRANO/TEMPO TRASCORSO → NOME ARTISTA^{*6} → NOME ALBUM^{*6} → TITOLO BRANO^{*6} → N. BRANO/TEMPO TRASCORSO

Il display in modo Audio BLUETOOTH:

BT A/TEMPO TRASCORSO^{*7} → NOME ARTISTA^{*6} → NOME ALBUM^{*6} → NOME BRANO^{*6} → BT A/TEMPO TRASCORSO

^{*1} Tenere premuto **VIEW** per almeno 2 secondi se nel modo Radio è visualizzato PS, la frequenza verrà visualizzata per 5 secondi.

^{*2} Se non esiste un messaggio di testo ricevibile o se l'unità non può ricevere correttamente un messaggio di testo, il display visualizza "NO DATA"/"NO TEXT".

^{*3} Nel caso in cui non sia possibile ricevere alcuna trasmissione PTY, viene visualizzato "NO PTY".

- *4 Visualizzato nel corso della riproduzione di un disco con testo CD.
Se non è presente il testo (nome del disco o del brano), viene visualizzato "DISC TEXT"/"TRACK TEXT".
- *5 Se non è presente il testo (nome della cartella o del file), viene visualizzato "FOLDER"/"FILE".
- *6 Se un file MP3/WMA/AAC contiene informazioni tag ID3/WMA, vengono visualizzate le informazioni tag ID3/WMA tag (ad esempio, nome brano, nome artista e nome album). Tutti gli altri dati tag vengono ignorati.
Se non sono disponibili informazioni relative ai tag, viene visualizzato "ARTIST"/"ALBUM"/"SONG".
- *7 In base al cellulare collegato, il tempo trascorso potrebbe non essere visualizzato.

Informazioni sul "Testo"

I CD compatibili con la funzione Testo contengono informazioni di testo, quali ad esempio il nome del disco e il nome del brano. Tali informazioni sono indicate genericamente con il termine "testo".

Note

- Alcuni caratteri potrebbero non essere visualizzati correttamente con questa unità; ciò dipende dal tipo di carattere utilizzato.
- Se le informazioni di testo non sono compatibili con questa unità, viene visualizzata l'indicazione "NO SUPPORT".
- Le informazioni di testo o relative ai tag potrebbero essere visualizzate in modo non corretto: ciò dipende dal contenuto.

Utilizzo del terminale di ingresso AUX anteriore

Questa unità può essere collegata a un lettore portatile o apparecchio simile; per il collegamento è sufficiente collegare il dispositivo sull'ingresso posto sul pannello frontale. A questo scopo, è necessario un cavo adattatore opzionale (da RCA standard a mini-presa 3,5ø o da mini-presa 3,5ø a mini-presa 3,5ø).

Premere **SOURCE** /  e selezionare il modo **AUXILIARY** per ascoltare il suono emesso dal dispositivo portatile.

Lettore portatile, ecc.

Unità principale

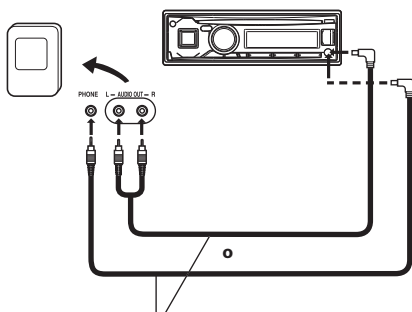

Cavo per adattatore opzionale (prese pin RCA [rossa, bianca] miniprese da 3,5ø) o (miniprese da 3,5ø).

Note

- Questa funzione è disponibile solo se **AUX SETUP** è impostato su **ON**. Per ulteriori informazioni, vedere "Impostazione del modo **AUX SETUP**" a pagina 22.
- Se un dispositivo di memoria USB è collegata direttamente al terminale USB anteriore e le dimensioni e la forma possono interferire con le operazioni di guida. Pertanto evitare di collegare contemporaneamente un terminale in ingresso **AUX** e terminali in ingresso **USB** (solo CDE-173BT/UTE-72BT).

Impostazione del menu di opzione

È possibile regolare velocemente le voci di impostazioni rilevanti per la **SOURCE** corrente utilizzando il menu di opzione.

- 1 Tenere premuto  / **ENTER/OPTION** per almeno 2 secondi per attivare il menu di opzione per la sorgente corrente.

Nota

- Il menu di opzione varia in base alla sorgente.

- 2 Ruotare il **Codificatore rotante** per selezionare la voce di impostazione desiderata, quindi premere  / **ENTER**.

- 3 Ruotare il **Codificatore rotante** per modificare l'impostazione, quindi premere  / **ENTER**

Una volta effettuata l'impostazione, il display tornerà automaticamente alla sorgente corrente.

Le seguenti voci di impostazione vengono visualizzate quando **MENU LANG** è impostato su **ENGLISH**. Per ulteriori informazioni, vedere "Impostazione della lingua del menu" a pagina 22.

Voce selezionata:

Modo **TUNER**:

TUNER SET^{*1} ↔ VOL LV ADJ^{*2} ↔ DIMMER^{*3}

Modo **DISC (solo CDE-174BT/CDE-173BT)**:

CD SET^{*4} ↔ VOL LV ADJ^{*2} ↔ MX SETTING^{*5} ↔ DIMMER^{*3}

Modo **USB**:

VOL LV ADJ^{*2} ↔ MX SETTING^{*5} ↔ DIMMER^{*3}

Modo **iPod**:

APP DIRECT^{*6} ↔ iPod SET^{*7} ↔ VOL LV ADJ^{*2} ↔ MX SETTING^{*5} ↔ DIMMER^{*3}

Modo **BT AUDIO**:

BT SET^{*8} ↔ VOL LV ADJ^{*2} ↔ MX SETTING^{*5} ↔ DIMMER^{*3}

Modo **AUX**:

AUX SET^{*9} ↔ VOL LV ADJ^{*2} ↔ MX SETTING^{*5} ↔ DIMMER^{*3}

Modo telefono (modo di non chiamata):

PHONE SET^{*10} ↔ VOL LV ADJ^{*11} ↔ DIMMER^{*3}



Modo telefono (modo di chiamata):

MIC GAIN^{*12} ↔ CALL SOUND^{*12} ↔ SPK SWITCH^{*13} ↔ VOICE MUTE^{*14} ↔ CALL WAIT^{*15} ↔ END CALL^{*16} ↔ VOL LV ADJ^{*11} ↔ DIMMER^{*3}

- *1 Le voci di impostazioni sono le medesime dell'impostazione **TUNER** nel modo **SETUP**. Per ulteriori informazioni, vedere "SETUP" a pagina 21.
- *2 È possibile aumentare o diminuire individualmente il livello del volume per la sorgente corrente, in modo da creare una propria preferenza tonale. I valori di impostazione nel modo **Opzione** e nel modo **SETUP** sono collegamenti. Vedere "Impostazione del livello del volume sorgente" a pagina 18.
- *3 Vedere "Controllo del regolatore luminoso" a pagina 22.
- *4 In questo modo è possibile selezionare **PLAY MODE**. Per ulteriori informazioni, vedere "Riproduzione dei dati MP3/WMA/AAC (PLAY MODE) (solo CDE-174BT/CDE-173BT)" a pagina 22.
- *5 Vedere "Impostazione del livello **MX**" a pagina 19.
- *6 Vedere "Impostazione del controllo iPod" a pagina 32.
- *7 Le voci di impostazioni sono le medesime dell'impostazione **iPod** nel modo **SETUP**. Per ulteriori informazioni, vedere "Impostazione iPod/iPhone" a pagina 23.
- *8 In questo modo è possibile selezionare **FW VERSION**. Utilizzando questa impostazione, è possibile visualizzare la versione corrente del firmware in relazione a **BLUETOOTH**.

- *9 In questo modo è possibile selezionare AUX NAME. Per ulteriori informazioni, vedere "Impostazione del modo AUX NAME" a pagina 22.
- *10 In questo modo è possibile selezionare CALL SOUND, CALLER ID, PB UPDATE, PB ORDER, AUTO ANS, SPEAKER SL e FW VERSION. Per dettagli in merito a queste impostazioni, vedere "Configurazione BLUETOOTH" a pagina 25.
- *11 Il livello di conversazione del telefono vivavoce e il livello di rendimento del microfono possono essere regolati utilizzando questa impostazione. La modifica delle impostazione nel modo Opzione interessano anche le medesime impostazioni del menu SETUP. Vedere "Regolazione del volume (VOL LV AD)" a pagina 26.
- *12 Vedere "Impostazione della qualità audio BLUETOOTH" a pagina 25.
- *13 Grazie a questa impostazione, durante la chiamata, l'audio può passare dall'unità al cellulare. Questa operazione può anche essere effettuata premendo il **BAND**. Vedere "Trasferimento dell'audio di una chiamata" a pagina 30.
- *14 Durante la chiamata e con l'opzione Voice Mute voce attivata, i dati in entrata del microfono verranno disattivati all'istante e "VOICE MUTE" inizierà a lampeggiare. Questa operazione può anche essere effettuata premendo il ►/■. Vedere "Disattivazione rapida dei dati in ingresso del microfono (Voice Mute)" a pagina 30.
- *15 In caso di chiamata in attesa, selezionare questa voce per visualizzare il nome e il numero in attesa del chiamante (1 o 2). Premere **VIEW** è il display cambia visualizzazione.
- *16 Selezionare questa voce per riagganciare.

Note

- Premere  per ritornare al modo precedente.
- Tenere premuto  per almeno 2 secondi per ritornare al modo normale.
- Se non vengono eseguite operazioni entro 60 secondi, l'unità ritorna automaticamente al modo normale.

SETUP

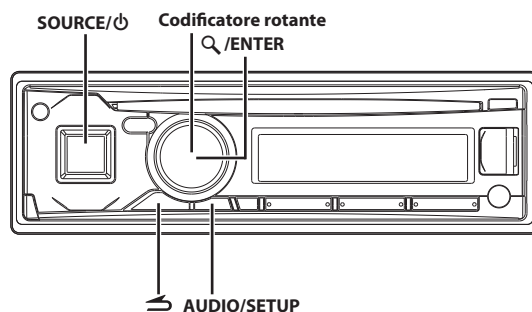

* L'illustrazione si riferisce a CDE-173BT.

Impostazione

È possibile personalizzare in modo flessibile l'unità adattandola alle proprie preferenze e al tipo di utilizzo. Dal menu SETUP, è possibile modificare l'impostazione GENERAL, l'impostazione DISPLAY e così via.

Seguire i punti da 1 a 5 per selezionare il modo SETUP da modificare. Vedere la sezione relativa per informazioni sulla voce di SETUP selezionata.

- 1** Per attivare il modo SETUP, tenere premuto **AUDIO/SETUP** per almeno 2 secondi.
- 2** Ruotare il **Codificatore rotante** per selezionare la voce desiderata, quindi premere **Q/ENTER**.
(ad esempio, selezionare GENERAL)
AUDIO*1 ↔ GENERAL ↔ DISPLAY ↔ TUNER ↔ iPod ↔ BLUETOOTH*2
GENERAL:
MENU LANG ↔ AUX SETUP*3 ↔ AUX NAME*4 ↔ PLAY MODE*5 ↔ DEMO
DISPLAY:
ILLUMINATI*5 ↔ DIMMER ↔ TEXTSCROLL ↔ SCROLLTYPE
TUNER:
AF*6 ↔ REGIONAL*7 ↔ PI SEEK*8 ↔ FM SET
iPod:
iPod LIST
- *1 Vedere "Configurazione automatica" a pagina 16.
- *2 Vedere "Configurazione BLUETOOTH" a pagina 25.
- *3 Non visualizzato quando l'origine corrente impostata è AUXILIARY.
- *4 Visualizzato solo se AUX SETUP è impostato su ON.
- *5 Solo CDE-174BT/CDE-173BT.
- *6 Vedere "Impostazione di AF (frequenze alternative) su ON/OFF" a pagina 11.
- *7 Vedere "Ricezione di stazioni RDS regionali (locali)" a pagina 12.
- *8 Vedere "Impostazione PI SEEK" a pagina 12.
- 3** Ruotare il **Codificatore rotante** per selezionare una voce di impostazione, quindi premere **Q/ENTER**.
(ad esempio, selezionare AUX SETUP)

- 4** Ruotare il **Codificatore rotante** per modificare l'impostazione, quindi premere **Q/ENTER** (ad esempio, selezionare **AUX ON** o **AUX OFF**)

- 5** Tenere premuto **AUDIO/SETUP** per almeno 2 secondi per ritornare al modo normale.

Note

- Premere **↩** per ritornare al modo precedente.
- Tenere premuto **↩** per almeno 2 secondi per ritornare al modo normale.
- Se non vengono eseguite operazioni entro 60 secondi, l'unità ritorna automaticamente al modo normale.

Impostazione generale

GENERAL viene selezionata nel menu principale di configurazione al punto 2.

Impostazione della lingua del menu

Impostare la lingua che si desidera visualizzare sull'unità.

■ **Voce selezionata:** MENU LANG

Contenuto dell'impostazione:

ENGLISH (Impostazioni iniziali) / RUSSIAN / GERMAN / FRENCH / SPANISH / ITALIAN / DUTCH

Nota

- Nel manuale d'uso viene descritta solamente la visualizzazione del menu di configurazione con impostazione ENGLISH.

Impostazione del modo AUX SETUP

È possibile immettere l'audio di un dispositivo esterno (come un lettore portatile) nel connettore AUX di questa unità.

■ **Voce selezionata:** AUX SETUP

Contenuto dell'impostazione:

AUX OFF / AUX ON (Impostazioni iniziali)

AUX OFF:

Se impostato su OFF, non è possibile selezionare la sorgente AUX.

AUX ON:

Impostare su ON se è stato collegato un dispositivo portatile. Se viene premuto **SOURCE/⏻** ed è selezionato AUX, l'audio del dispositivo portatile viene immesso nell'unità.

Impostazione del modo AUX NAME

È possibile modificare la visualizzazione di AUX NAME nel modo SETUP.

■ **Voce selezionata:** AUX NAME

Contenuto dell'impostazione:

AUXILIARY (Impostazioni iniziali) / TV / DVD / PORTABLE / GAME

Nota

- Sul display, PORTABLE viene abbreviato come PMD.

Riproduzione dei dati MP3/WMA/AAC (PLAY MODE) (solo CDE-174BT/CDE-173BT)

Questa unità è in grado di riprodurre CD contenenti dati CD e MP3/WMA/AAC (creati nel formato Enhanced CD (CD Extra)). Tuttavia, in alcune situazioni, la riproduzione dei CD di tipo Enhanced può essere difficoltosa. In questo caso, è possibile effettuare la riproduzione di una singola sessione contenente i dati CD. Quando un disco contiene sia dati CD sia dati MP3/WMA/AAC, la riproduzione inizia dalla parte dei dati CD del disco.

■ **Voce selezionata:** PLAY MODE

Contenuto dell'impostazione:

CD-DA / CDDA/MP3 (Impostazioni iniziali)

CD-DA:

Possono essere riprodotti solo i dati CD nella sessione 1.

CDDA/MP3:

È possibile riprodurre i dati CD, i file MP3/WMA/AAC nel modo misto e i dischi multi-sessione.

Nota

- Configurare l'impostazione prima di inserire un disco. Se il disco è già stato inserito, è necessario rimuoverlo.

Dimostrazione

Questa unità dispone di una funzione dimostrativa per il display.

■ **Voce selezionata:** DEMO

Contenuto dell'impostazione:

DEMO OFF (Impostazioni iniziali) / DEMO ON

Nota

- Per uscire dal modo Demo, impostare DEMO OFF.

Impostazioni di visualizzazione

DISPLAY viene selezionata nel menu principale di configurazione al punto 2.

Modifica del colore dell'illuminazione (solo CDE-174BT/CDE-173BT)

È possibile modificare il colore dell'illuminazione dei tasti di questa unità.

■ **Voce selezionata:** ILLUMINATI

Contenuto dell'impostazione:

ILUM TYPE1 (Impostazioni iniziali) / ILUM TYPE2

ILUM TYPE1:

L'illuminazione è verde.

ILUM TYPE2:

L'illuminazione è rossa.

Controllo del regolatore luminoso

Impostare il controllo del Regolatore luminoso su AUTO per diminuire la luminosità dell'illuminazione dell'unità con le luci principali del veicolo impostate su ON. Questo modo riduce l'illuminazione dell'unità ad una determinata intensità notturna.

■ **Voce selezionata:** DIMMER

Contenuto dell'impostazione:

DIM MANUAL / DIM AUTO (Impostazioni iniziali)

Impostazione della funzione di scorrimento (TEXTSCROLL)

Questo lettore CD consente lo scorrimento dei nomi di dischi e brani registrati su dischi CD-TEXT e delle informazioni di testo dei file MP3/WMA/AAC, dei nomi delle cartelle e dei tag.

■ **Voce selezionata:** TEXTSCROLL

Contenuto dell'impostazione:

SCR MANUAL (Impostazioni iniziali) / SCR AUTO

SCR MANUAL:

Il informazioni sopra indicate scorrono solo quando viene caricato un disco oppure quando si cambia canale, brano e così via.

SCR AUTO:

Informazioni di testo sul CD, nomi di file e cartelle e informazioni dei tag scorrono continuamente.

Nota

- In alcuni punti della visualizzazione, lo scorrimento potrebbe non essere presente o il contenuto dello scorrimento potrebbe variare.

Impostazione del tipo di scorrimento

Scegliere uno dei due metodi di scorrimento.

Selezionare il tipo preferito.

■ **Voce selezionata:** SCROLLTYPE

Contenuto dell'impostazione:

SCR TYPE 1 / SCR TYPE 2 (Impostazioni iniziali)

SCR TYPE 1:

I caratteri scorrono da destra verso sinistra, un carattere alla volta, finché non viene visualizzato l'intero titolo.

SCR TYPE 2:

Le parole si compongono da destra a sinistra, un carattere alla volta. Quando la visualizzazione è completa, viene cancellata e vengono visualizzate le parole successive con le stesse modalità finché non vengono visualizzate tutte le parole del titolo.

Impostazione del sintonizzatore

TUNER viene selezionata nel menu principale di configurazione al punto 2.

Impostazione della qualità audio del SINTONIZZATORE (FM)

L'unità può impostare la qualità del tono preferita per la fonte radio FM.

■ **Voce selezionata:** FM SET

Contenuto dell'impostazione:

HI-FI / NORMAL (Impostazioni iniziali) / STABLE

HI-FI:

Impostazione di elevata qualità

NORMAL:

Impostazione standard

STABLE:

Controllo del rumore

Nota

- Con HI-FI impostato i rumori potrebbero essere più riconoscibili, in base allo stato di ricezione. In questo caso, si consiglia l'impostazione NORMAL.

Impostazione iPod/iPhone

"iPod" viene selezionata nel menu principale di configurazione al punto 2.

Impostazione del modo Ricerca iPod/iPhone

L'unità consente di ricercare iPod/iPhone utilizzando nove diversi modi di ricerca.

■ **Voce selezionata:** iPod LIST

■ **Ulteriori voci di impostazione:** PLAYLISTS / ARTISTS / ALBUMS / AUDIOBOOKS / PODCASTS / GENRES / COMPOSERS / SONGS / GENIUS MIX

Contenuto dell'impostazione:

OFF / ON

Nota

- Quando il modo di ricerca si trova in Playlist/Artisti/Album/Podcast/Genere/Brano/Genius Mix, l'impostazione iniziale è ON, mentre quando il modo di ricerca si trova in Audiobook/Compositori, l'impostazione iniziale è OFF.
- Per dettagli in merito al modo di ricerca, vedere "Ricerca di un brano" a pagina 32.

Funzionamento BLUETOOTH

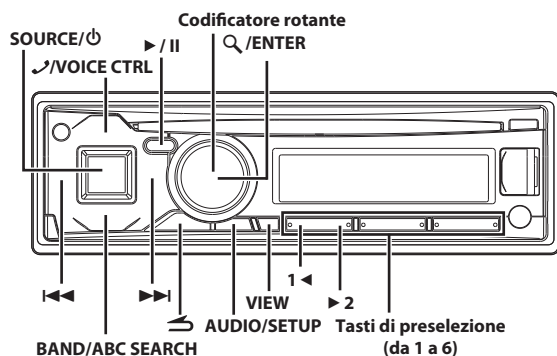

* L'illustrazione si riferisce a CDE-173BT.

Configurazione prima dell'uso

Informazioni su BLUETOOTH

BLUETOOTH è una tecnologia wireless che permette la comunicazione tra un dispositivo portatile o un personal computer a breve distanza. Questo consente di effettuare una chiamata in viva voce o la trasmissione di dati tra dispositivi compatibili con la tecnologia BLUETOOTH. La trasmissione BLUETOOTH è disponibile lo spettro 2,4 GHz senza licenza se la distanza tra i dispositivi non supera i 10 metri. Per dettagli, fare riferimento alla Home page BLUETOOTH (<http://www.bluetooth.com>).

Note

- A seconda della versione di BLUETOOTH installata, è possibile che non tutti i dispositivi compatibili provvisti di BLUETOOTH siano in grado di comunicare con questa unità.
- Non si garantisce il funzionamento corretto dell'unità con tutti i dispositivi su cui è installato BLUETOOTH. Per informazioni sull'uso di un dispositivo compatibile con BT, rivolgersi al proprio rivenditore ALPINE di fiducia oppure consultare il sito Web ALPINE.
- Il collegamento BLUETOOTH wireless potrebbe risultare instabile a seconda dell'ambiente circostante.
- Durante una chiamata o durante le operazioni di configurazione, arrestare l'automobile in un luogo sicuro.
- Il funzionamento potrebbe variare a seconda del dispositivo BLUETOOTH collegato. Anche in questo caso, consultare il manuale d'uso relativo al dispositivo collegato.
- Quando si cerca questa unità mediante il telefono su cui è installato BLUETOOTH, il nome dell'unità viene visualizzato come nome del modello "Alpine CD Receiver" (solo CDE-174BT/CDE-173BT)/"Alpine Digital Media Receiver" (solo UTE-72BT).

Operazioni preliminari all'utilizzo della funzione BLUETOOTH

Prima di poter utilizzare la funzione BLUETOOTH, occorre effettuare le impostazioni seguenti.

Quando si desidera utilizzare la funzione vivavoce o BT Audio, impostare "BT IN" su ON. Vedere "Impostazione della connessione BLUETOOTH (BT IN)" a pagina 25.

Nota

- Prima di utilizzare la funzione BLUETOOTH, è necessario abbinarlo a questa unità. Vedere "Collegamento ad un dispositivo BLUETOOTH (abbinamento)" a pagina 24.

Collegamento ad un dispositivo BLUETOOTH (abbinamento)

Per informazioni dettagliate sul controllo di un dispositivo compatibile BLUETOOTH, vedere il manuale d'uso del dispositivo BLUETOOTH in questione.

Abbinamento di un dispositivo compatibile BLUETOOTH con SSP (Secure Simple Pairing)

- 1 Utilizzando il dispositivo compatibile BLUETOOTH, selezionare il "Alpine CD Receiver" (solo CDE-174BT/CDE-173BT)/"Alpine Digital Media Receiver" (solo UTE-72BT) per l'abbinamento.
- 2 Ruotare il Codificatore rotante per modificare la visualizzazione dell'unità principale da "PAIR NO" a "PAIR YES", quindi premere Q/ENTER.
Nel caso in cui sia selezionato "PAIR NO", la connessione verrà annullata.
- 3 In caso di abbinamento riuscito, per alcuni secondi verrà visualizzato "CONNECTED". L'unità principale torna quindi allo stato precedente.

Abbinamento di un dispositivo compatibile BLUETOOTH senza SSP (Secure Simple Pairing)

- 1 Utilizzando il dispositivo compatibile BLUETOOTH, selezionare il "Alpine CD Receiver" (solo CDE-174BT/CDE-173BT)/"Alpine Digital Media Receiver" (solo UTE-72BT) per l'abbinamento.
- 2 Immettere il codice PIN ("0000") in un dispositivo BLUETOOTH.
Nota
 - Il codice PIN impostato è "0000".
- 3 In caso di abbinamento riuscito, per alcuni secondi verrà visualizzato "CONNECTED". L'unità principale torna quindi allo stato precedente.

Note

- In caso di connessione non riuscita, viene visualizzato "FAILED".
- Dopo il corretto abbinamento, i due dispositivi dovrebbero abbinarsi nuovamente in maniera automatica al successivo avvio del veicolo. Tuttavia, il riabbinamento potrebbe non riuscire. In caso di mancato riabbinamento, tentare l'abbinamento manuale.
- Impostare "VISIBLE M" su VISI M ON per fare in modo che l'unità venga riconosciuta da un dispositivo compatibile BLUETOOTH, vedere "Impostazione del modo Visibile" a pagina 25.

Configurazione BLUETOOTH

Le operazioni descritte nei punti da 1 a 5 possono essere utilizzate per le varie funzioni BLUETOOTH. Per informazioni dettagliate, fare riferimento alla singola funzione.

Nota

- Impostare "BT IN" su ON, quindi eseguire l'operazione di BLUETOOTH SETUP. Vedere "Impostazione della connessione BLUETOOTH (BT IN)" a pagina 25.

- 1 Per attivare il modo SETUP, tenere premuto **AUDIO/SETUP** per almeno 2 secondi.
- 2 Ruotare il **Codificatore rotante** per selezionare "BLUETOOTH", quindi premere **Q/ENTER**.
È attivato il modo di configurazione BLUETOOTH.
- 3 Ruotare il **Codificatore rotante** per selezionare le voci desiderate, quindi premere **Q/ENTER**.

BLUETOOTH:

BT IN^{*1} ↔ PAIRED DEV^{*2} ↔ VISIBLE M^{*2} ↔ CALL SOUND^{*2} ↔ CALLER ID^{*2} ↔ PB UPDATE^{*1/*2} ↔ PB ORDER^{*2} ↔ AUTO ANS^{*2} ↔ SPEAKER SL^{*2} ↔ FW VERSION^{*2} ↔ FW UPDATE^{*1}

*1 Le voci non vengono visualizzate nel corso di una chiamata.

*2 Se "BT IN" è impostato su OFF, gli elementi non vengono visualizzati. Vedere "Impostazione della connessione BLUETOOTH (BT IN)" a pagina 25.

- 4 Ruotare il **Codificatore rotante** per modificare le impostazioni.
- 5 Tenere premuto **AUDIO/SETUP** per almeno 2 secondi.
Il modo SETUP viene annullato.

Nota

- Premere **↶** per ritornare al modo precedente.
- Tenere premuto **↶** per almeno 2 secondi per ritornare al modo normale.
- Se non vengono eseguite operazioni entro 60 secondi, l'unità ritorna automaticamente al modo normale.

Impostazione della connessione BLUETOOTH (BT IN)

La tecnologia BLUETOOTH consente di effettuare chiamate in vivavoce utilizzando un telefono cellulare BLUETOOTH.

Le informazioni audio relative a un cellulare compatibile BLUETOOTH, un lettore portatile e così via, sono controllabili/riproducibili da questa unità.

Voce selezionata: BT IN

Contenuto dell'impostazione:

OFF / ON (Impostazioni iniziali)



OFF:

Le funzioni Telefono vivavoce e Audio BLUETOOTH non vengono utilizzate.

ON:

Scegliere quando abbinare il telefono compatibile BLUETOOTH a questa unità o/e utilizzare la funzione Audio BLUETOOTH.

Nota

- Quando "BT IN" è impostato su OFF, gli indicatori relativi al telefono vivavoce (quantità batteria , potenza segnale ) non verranno visualizzati.

Impostazione del dispositivo BLUETOOTH







Selezionare uno dei 5 dispositivi compatibili con la tecnologia BLUETOOTH collegati che erano stati precedentemente registrati.

Voce selezionata: PAIRED DEV

- 1 Ruotare il **Codificatore rotante** per selezionare il dispositivo BLUETOOTH da utilizzare (o per cui modificare il collegamento), quindi premere **Q/ENTER**.
- 2 Per collegare il dispositivo selezionato, ruotare il **Codificatore rotante** per selezionare "CONNECT", quindi premere **Q/ENTER** per collegare il dispositivo selezionato.

Il dispositivo connesso è indicato con . Selezionare "DISCONNECT" per scollegare il dispositivo. Selezionare "CLEAR" quando si desidera eliminare il dispositivo dall'elenco dei dispositivi.

Note

- Se il cambiamento della connessione è stato eseguito correttamente, viene visualizzata l'indicazione "CONNECTED" per 2 secondi e l'indicatore  si illumina, quindi sul display viene nuovamente visualizzata la schermata SETUP.
- In caso di una corretta connessione del cellulare all'unità, l'indicatore  si illumina per indicare la quantità di batteria del cellulare connesso. L'indicatore  si accende quando la quantità di batteria si trova a un livello medio e lampeggia in caso di livello basso.
- Indicatore  (potenza segnale):
L'indicatore visualizza la potenza del segnale corrente del cellulare. L'indicatore lampeggia quando il segnale del cellulare connesso è debole.
- In base al cellulare connesso, gli indicatori  (quantità batteria),  (potenza segnale) potrebbero non essere visualizzati.
- Se sono già state registrate tutte le 5 posizioni, non sarà possibile registrare il 6° dispositivo. Per registrare un altro dispositivo, occorre innanzitutto eliminare uno dei dispositivi nella posizione da 1 a 5.

Impostazione del modo Visibile

È possibile scegliere se impostare il riconoscimento dell'unità da parte del dispositivo BLUETOOTH. In generale, impostare VISI M ON.

Voce selezionata: VISIBLE M

Contenuto dell'impostazione:

VISI M ON (Impostazioni iniziali) / VISI M OFF

VISI M ON:

Attiva il riconoscimento dell'unità da parte del dispositivo BLUETOOTH.

VISI M OFF:

Disattiva il riconoscimento dell'unità da parte del dispositivo BLUETOOTH.

Impostazione della qualità audio BLUETOOTH

È possibile personalizzare in maniera flessibile l'audio della chiamata in modo da adattarsi alle preferenze dell'utente.

Voce selezionata: CALL SOUND

Ulteriori voci di impostazione: VOL LV ADJ / TYPE SET

Regolazione del volume (VOL LV ADJ)

È possibile aumentare o diminuire il livello del volume della chiamata, della suoneria o dei dati in ingresso del microfono per adattarsi alle preferenze dell'utente.

Contenuto dell'impostazione:

- PHONE TALK:
-5 dB ~ +5 dB
- RING TONE:
-5 dB ~ +5 dB
- MIC GAIN:
-5 dB ~ +5 dB

Impostazione automatica audio (TYPE SET)

Questa unità fornisce 5 metodi per migliorare la qualità audio della chiamata. È possibile scegliere il tipo secondo le proprie preferenze.

Contenuto dell'impostazione:

TYPE1 (Impostazioni iniziali) / TYPE2 / TYPE3 / TYPE4 / TYPE5

TYPE1:

Modalità standard (consigliata)

TYPE2:

Potenzia la riduzione dei disturbi

TYPE3:

Potenzia l'annullamento dell'eco acustico

TYPE4:

Potenzia sia la riduzione dei disturbi che l'annullamento dell'eco acustico

TYPE5:

Riduce sia la riduzione dei disturbi che l'annullamento dell'eco acustico

Note

- Le funzioni riportate di seguito sono pensate per migliorare la qualità del suono del chiamante all'autista.
Riduzione dei disturbi: questa funzione è in grado di diminuire i rumori della strada, tuttavia, un potenziamento eccessivo potrebbe interessare la qualità del suono del chiamante.
Annullamento dell'eco: questa funzione è in grado di diminuire l'eco, tuttavia, un potenziamento eccessivo potrebbe interessare la qualità del suono del chiamante.
- Il miglioramento varia in base all'ambiente di chiamata corrente, per questo motivo è necessario scegliere un tipo idoneo.

Impostazione della visualizzazione delle informazioni del chiamante ON/OFF

Se si desidera mantenere le informazioni ID del chiamante da altri utenti, impostare questo elemento su OFF. Quando si compone un numero, una chiamata viene composta in o durante una chiamata, verrà visualizzato "NO NAME".

Voce selezionata: CALLER ID

Contenuto dell'impostazione:

OFF / ON (Impostazioni iniziali)

Impostazione dell'aggiornamento della rubrica

È possibile aggiornare automaticamente o manualmente la rubrica.

Voce selezionata: PB UPDATE

Ulteriori contenuti di impostazione: AUTO/MANUAL

Impostazione dell'aggiornamento automatico della rubrica ON/OFF (AUTO)

Quando, in questo punto, si seleziona AUTO ON, indipendentemente dal fatto che l'accensione del veicolo sia ON o dopo che il telefono è stato nuovamente abbinato all'unità, la rubrica verrà aggiornata automaticamente.

Contenuto dell'impostazione:

AUTO OFF / AUTO ON (Impostazioni iniziali)

Nota

- "UPDATING" verrà visualizzato nel corso dell'aggiornamento della rubrica.

Impostazione dell'aggiornamento manuale della rubrica ON/OFF (MANUALE)

Quando, in questo punto, si seleziona UPDATE YES, la rubrica verrà arriornata immediatamente indipendentemente dal fatto che la funzione di aggiornamento Auto sia on o off.

Contenuto dell'impostazione:

UPDATE NO (Impostazioni iniziali) / UPDATE YES

Nota

- "UPDATING" verrà visualizzato nel corso dell'aggiornamento della rubrica.

Modifica dell'ordine della rubrica

La rubrica è elencata in ordine alfabetico, in base alla lettera iniziale del nome.

Si può scegliere di disporre l'ordine della rubrica in base alla lettera iniziale di FIRST NAME o LAST NAME.

Voce selezionata: PB ORDER

Contenuto dell'impostazione:

FIRST NAME (Impostazioni iniziali) / LAST NAME

Nota

- "WAITING" verrà visualizzato durante il passaggio dell'ordine della rubrica. È possibile uscire dalla schermata "WAITING" per eseguire altre operazioni premendo  nel corso del processo di ordinamento, quando la rubrica non è accessibile. In aggiunta, l'ordinamento potrebbe interessare la riproduzione di BT AUDIO.

Impostazione della ricezione automatica delle chiamate (Auto Answer)

È possibile scegliere se impostare la ricezione automatica delle chiamate.

Voce selezionata: AUTO ANS

Contenuto dell'impostazione:

AT ANS OFF (Impostazioni iniziali) / AT ANS ON

AT ANS OFF:

La ricezione automatica della chiamata non ha luogo automaticamente. Per ricevere la chiamata, premere .

AT ANS ON:

La ricezione automatica della chiamata ha luogo automaticamente dopo circa 5 secondi.

Nota

- Se sul telefono cellulare è stata attivata l'impostazione di ricezione automatica, la ricezione automatica avrà luogo anche se tale opzione risulta impostata su OFF.

Selezione dell'altoparlante di emissione

È possibile selezionare l'altoparlante collegato all'interno dell'automobile per l'emissione dei segnali audio provenienti dal telefono.

Voce selezionata: SPEAKER SL

Contenuto dell'impostazione:

ALL (Impostazioni iniziali) / FRONT-L / FRONT-R / FRONT-LR

ALL:

L'audio verrà emesso da tutti gli altoparlanti presenti nell'automobile.

FRONT-L:

L'audio verrà emesso solo dall'altoparlante anteriore sinistro.

FRONT-R:

L'audio verrà emesso solo dall'altoparlante anteriore destro.

FRONT-LR:

L'audio verrà emesso dall'altoparlante anteriore sinistro e dall'altoparlante anteriore destro.

Visualizzazione della versione firmware

Verrà visualizzata la versione firmware corrente.

Voce selezionata: FW VERSION

Aggiornamento del firmware

Futuri aggiornamenti del firmware BLUETOOTH possono diventare disponibili per l'interoperabilità del telefono.

Per informazioni sull'aggiornamento del firmware BLUETOOTH, visitare il sito Web Alpine nazionale o selezionare il proprio paese dalla pagina iniziale di Alpine Europe (<http://www.alpine-europe.com>).

Voce selezionata: FW UPDATE

Contenuto dell'impostazione:

UPDATE NO (Impostazioni iniziali) / UPDATE YES

Controllo del telefono vivavoce

Informazioni sul telefono vivavoce

È possibile eseguire chiamate in vivavoce quando si utilizza un telefono compatibile con HSP (Head Set Profile, profilo auricolare) e HFP (Hands-Free Profile, profilo vivavoce) unitamente a questa unità.



Note

- Evitare di effettuare chiamate in viva voce in condizioni di traffico intenso o durante la guida su strade strette o tortuose.
- Chiudere i finestrini durante la chiamata, per ridurre il rumore di sottofondo.
- Se entrambi gli interlocutori della chiamata utilizzano dispositivi a viva voce, o se la chiamata viene effettuata in un luogo rumoroso, è normale che l'ascolto della voce dell'altro interlocutore risulti difficoltoso.
- Può darsi che la voce abbia un timbro non naturale, ma questo dipende dalle condizioni delle linee telefoniche o dal tipo di telefono cellulare.
- Quando si utilizza un microfono, parlare il più direttamente possibile nel microfono in modo da raccogliere la migliore qualità sonora.

- Alcune funzioni dei telefoni cellulari dipendono dalle caratteristiche e dalle impostazioni della rete del fornitore di servizi. Inoltre, alcune funzioni potrebbero non essere state attivate dal fornitore di servizi e/o le impostazioni della rete del fornitore potrebbero limitare le funzionalità del telefono. Contattare sempre il fornitore di servizi in relazione alla disponibilità e all'attivazione delle funzioni. Tutte le funzioni, le attivazioni e le altre specifiche relative al prodotto, così come le informazioni contenute nelle istruzioni per l'uso, si basano sui dati disponibili più recenti e sono da considerarsi affidabili al momento della stampa. Alpine si riserva il diritto di cambiare o modificare le informazioni e le specifiche senza alcun preavviso o obbligo.

Risposta a una chiamata

Le chiamate in arrivo vengono segnalate dalla suoneria delle chiamate ricevute e dalla visualizzazione di un messaggio (PHONE).

Premere  o  / ENTER.

La chiamata viene avviata.

Note

- Quando "AUTO ANS" è impostato su AT ANS ON, è possibile ricevere una chiamata in modo automatico. Vedere "Impostazione della ricezione automatica delle chiamate (Auto Answer)" a pagina 26.
- Durante la chiamata, l'audio di origine dell'unità viene disattivato. Una volta terminata la chiamata, verrà ripristinata la riproduzione.
- Il nome del chiamante non verrà visualizzato nel corso dell'aggiornamento della rubrica.

Chiusura della chiamata

Premere .

La chiamata viene terminata.

Nota

- È anche possibile riagganciare tenendo premuto  per almeno 2 secondi.

Funzionamento del controllo vocale

Quando uno smartphone dotato di funzione di riconoscimento vocale viene abbinato a questa unità. Lo smartphone può essere controllato dal Controllo vocale attraverso questa unità.

Per attivare il modo di riconoscimento vocale, tenere premuto VOICE CTRL per almeno 2 secondi.

Una volta attivato il modo Riconoscimento vocale e viene visualizzato "SPEAK", è possibile effettuare una chiamata, riprodurre un brano e così via, mediante questa unità immettendo i comandi di controllo vocale*.

* Fare riferimento al manuale dello smartphone per altri comandi di controllo vocale.

Note

- È possibile eseguire questa operazione solo se il telefono cellulare collegato dispone della funzione di riconoscimento vocale. Se il telefono cellulare non dispone di questa funzione, "NO SUPPORT" verrà visualizzato per 2 secondi.
- Le prestazioni della funzione di riconoscimento vocale dipendono dalla portata della funzione di riconoscimento del telefono cellulare e dalla posizione di installazione del microfono. Tenere presente questo aspetto durante l'installazione del microfono.
- Il funzionamento del riconoscimento vocale varia a seconda del telefono cellulare in uso. Per informazioni dettagliate, consultare il manuale d'uso del telefono cellulare in uso.
- Se il nome della persona pronunciato non viene individuato, "NO CALL" verrà visualizzato per 2 secondi.

- Quando si utilizza questa funzione, attenersi alle regole locali per il traffico.

Chiamata

Le ultime chiamate effettuate/ricevute/perse vengono registrate in una cronologia delle chiamate. Esistono diversi metodi per effettuare una chiamata in base alla funzione di "chiamata". Le operazioni descritte nei punti da 1 a 5 possono essere utilizzate per i diversi metodi di esecuzione di una chiamata. Per informazioni dettagliate, fare riferimento ad ogni singola categoria di chiamata.

1 Premere ↵.

Viene visualizzato l'elenco dei metodi da utilizzare per eseguire la chiamata.

2 Ruotare il Codificatore rotante per selezionare il metodo desiderato.

Contenuto dell'impostazione:

DIALLED / RECEIVED / MISSED / PHONE BOOK

DIALLED:

Cronologia delle chiamate effettuate

RECEIVED:

Cronologia delle chiamate ricevute

MISSED:

Cronologia delle chiamate perse

PHONE BOOK:

Rubrica cellulare

3 Premere 🔍 / ENTER.

Viene attivato il metodo di esecuzione della chiamata e viene visualizzato un elenco contenente i singoli metodi.

Nota

- La visualizzazione dell'elenco potrebbe richiedere alcuni istanti e, subito dopo il collegamento, l'elenco potrebbe non risultare aggiornato.

4 Ruotare il Codificatore rotante per selezionare un nome o un numero di telefono dall'elenco.

Nota

- È possibile utilizzare la funzione di ricerca alfabetica in rubrica per cercare un nome o un numero nella rubrica. Per ulteriori informazioni, vedere "Funzione di ricerca alfabetica in rubrica" a pagina 28.

5 Premere 🔍 / ENTER.

Verrà effettuata la chiamata verso il telefono selezionato.

Se per un singolo nome sono stati memorizzati più numeri nella rubrica telefonica, premere 🔍 / ENTER dopo avere selezionato il nome*, quindi ruotare il Codificatore rotante per selezionare il numero desiderato e premere 🔍 / ENTER per effettuare la chiamata. La disponibilità di questa funzione dipende dal tipo di telefono cellulare collegato.

- * Se non è possibile riconoscere il nome, verrà visualizzato il numero predefinito.

Note

- Premere ↵ per ritornare al modo precedente.
- Se non vengono eseguite operazioni entro 60 secondi, l'unità ritorna automaticamente al modo normale.
- Nel caso in cui nell'elenco DIALLED/RECEIVED/MISSED/PHONE BOOK non sia contenuto alcun contenuto, "-----" verrà visualizzato per 2 secondi.
- Se si effettua una chiamata direttamente dal telefono cellulare collegato, il numero di telefono non verrà visualizzato e, in questo caso, non sarà possibile eseguire la composizione automatica dall'unità.

Composizione automatica di un numero contenuto nella cronologia delle chiamate in uscita

I numeri di telefono composti in precedenza (massimo 20 elementi) vengono memorizzati nella cronologia delle chiamate in uscita. È possibile richiamare un numero presente all'interno di questa cronologia.

■ **Voce selezionata:** DIALLED

Composizione automatica di un numero contenuto nella cronologia delle chiamate in entrata

I numeri di telefono delle chiamate ricevute (massimo 20 elementi) vengono memorizzati nell'elenco delle chiamate in entrata. È possibile richiamare i numeri contenuti in questo elenco.

■ **Voce selezionata:** RECEIVED

Composizione automatica di un numero contenuto nella cronologia delle chiamate perse

I numeri di telefono delle chiamate perse (massimo 20 elementi) vengono memorizzati nell'elenco delle chiamate perse. È possibile richiamare i numeri contenuti in questo elenco.

■ **Voce selezionata:** MISSED

Composizione automatica di un numero contenuto nella rubrica telefonica

È possibile scaricare da un cellulare fino a 1.000 nomi (al massimo 3 numeri di telefono per ogni nome). Effettuare una chiamata selezionando il nome desiderato dall'elenco della rubrica telefonica.

■ **Voce selezionata:** PHONE BOOK

Note

- L'ordine di visualizzazione dell'elenco varia a seconda dell'impostazione "PB ORDER" (vedere "Modifica dell'ordine della rubrica" a pagina 26).
- Se si aggiunge o si elimina un elemento della cronologia delle chiamate o della rubrica telefonica del telefono cellulare mentre è collegato all'unità, l'elenco visualizzato nell'unità non verrà aggiornato di conseguenza. In questo caso, non sarà possibile eseguire correttamente la chiamata.
- È possibile visualizzare le informazioni di un numero memorizzato nella rubrica premendo **VIEW**. Con ogni pressione viene cambiata la visualizzazione di Nome → N. di telefono → Etichetta telefono* → Nome.
Nel caso in cui non sia possibile ottenere le informazioni, verrà visualizzato "NO NAME", "NO NUMBER" o "NO LABEL".
- * L'etichetta del telefono di un numero varia in base alle informazioni numero archiviate nella rubrica del cellulare, che include 4 tipi: MOBILE, HOME, OFFICE e OTHER.

Funzione di ricerca alfabetica in rubrica

È possibile selezionare le prime tre lettere per la ricerca di un nome desiderato nell'elenco della rubrica, utilizzando la funzione di ricerca alfabetica in rubrica.

Esempio:

Ricerca di un nome "Michael James"

L'esempio seguente spiega come eseguire una ricerca.

In base all'impostazione in PB ORDER (vedere "Modifica dell'ordine della rubrica" a pagina 26), i nomi della rubrica sono elencati a partire dal primo o dall'ultimo nome. Ricercare il primo o l'ultimo nome in base all'impostazione.

- 1 Premere **BAND/ABC SEARCH** mentre nell'elenco della rubrica, è attivato il modo di ricerca alfabetico nella rubrica.
Viene visualizzato l'elenco di selezione della lettera.
- 2 Ruotare **Codificatore rotante** per selezionare la prima lettera (ad esempio, M), quindi premere ►►1.
Viene visualizzato l'elenco di selezione della lettera.
- 3 Ruotare **Codificatore rotante** per selezionare la seconda lettera (ad esempio, l), quindi premere ►►1.
Viene visualizzato l'elenco di selezione della lettera.
- 4 Ruotare **Codificatore rotante** per selezionare la terza lettera (ad esempio, C), quindi premere Q / ENTER.
Vengono ricercati i nomi archiviati nella rubrica che iniziano con "MIC".
- 5 Ruotare **Codificatore rotante** per selezionare il nome desiderato (ad esempio, Michael James), quindi premere Q / ENTER per effettuare la chiamata.

Note

- L'impostazione iniziale per la funzione di ricerca alfabetica si applica solo ai caratteri dell'alfabeto inglese. Tuttavia, con impostazione "RUSSIAN", la funzione di ricerca alfabetica della Rubrica si applica anche alle lettere russe. Vedere "Impostazione della lingua del menu" a pagina 22.
- Nel caso in cui il nome selezionato abbia diversi numeri registrati nella rubrica, è necessario ruotare **Codificatore rotante** per selezionare il numero desiderato, quindi premere Q / ENTER.
- Nel punto 3 o 4, premere ◀◀ per eliminare la voce corrente e tornare al punto precedente.
- È possibile cercare un nome in base alla prima lettera, le prime due lettere o le prime tre lettere. Una volta immesso il numero desiderato di lettere, premere Q / ENTER. Un elenco visualizza i nomi contenenti le lettere iniziali immesse.
- Se non è presente un nome o un cognome, potrebbe non essere possibile ricercare il contatto utilizzando la funzione di ricerca alfabetica.

Funzione chiamata in attesa

Nel caso in cui si riceva una seconda chiamata nel corso della chiamata corrente, è possibile far attendere momentaneamente il primo chiamante mentre si risponde alla seconda chiamata. Quando si termina una chiamata, è possibile passare all'altra.

Nel caso in cui si riceva una seconda chiamata nel corso della chiamata corrente (chiamata1), le informazioni in merito al secondo chiamante (chiamata2) vengono visualizzate al posto del nome del chiamante corrente. Premere ► 2 e verrà attivato il modo di chiamata in attesa.
In questo caso, la chiamata1 viene trattenuta mentre si risponde alla chiamata2.

Note

- Nel modo di chiamata in attesa, premere 1 ◀ o ► 2 per passare dalla persona che sta chiamando alla persona in attesa.
- Nel modo di chiamata di attesa, tenere premuto 1 ◀ o ► 2 per almeno 2 secondi per riagganciare la chiamata1 o la chiamata2 e rispondere automaticamente all'altra chiamata.
- Nel modo di chiamata in attesa, è possibile premere **VIEW** per passare la visualizzazione tra il numero in attesa (1 o 2) e il nome del chiamante.

Preselezione di un numero nella rubrica (Shortcut dial)

Per una richiamata rapida, assegnare alla preselezione i numeri che si compongono di frequente. È possibile assegnare fino a sei numeri di telefono chiamati di frequente per la preselezione di un numero.

Selezionare un numero che si desidera preselezionare dall'elenco della rubrica. Tenere premuto, per almeno 2 secondi, qualsiasi tasti di preselezione (da 1 a 6) scegliendo quello su cui si desidera memorizzare il numero.

Il numero di telefono selezionato viene memorizzato nelle preselezione.

Note

- Nel caso in cui il nome disponga di diversi numeri registrati nella rubrica, premere Q / ENTER dopo aver selezionato il nome. Ruotare il **Codificatore rotante** per scegliere il numero desiderato. Tenere premuto uno qualsiasi dei **tasti di preselezione (da 1 a 6)** per almeno 2 secondi. Il numero selezionato viene memorizzato come numero di preselezione.
- È possibile memorizzare nella memoria di preselezione un totale di 30 numeri di telefono (6 numeri per ogni cellulare presente nell'elenco dei dispositivi abbinati). Se viene eliminato un cellulare dall'elenco dei dispositivi abbinati, i numeri preselezionati memorizzati su questo cellulare vengono eliminati, anche in caso di un nuovo abbinamento.
- Se un numero di telefono viene memorizzato in una preselezione con un numero precedentemente memorizzato, il numero corrente verrà eliminato e sostituito da quello nuovo.

Composizione del numero preselezionato

- 1 Premere uno qualsiasi dei **tasti di preselezione (da 1 a 6)** con un numero memorizzato in modo telefono.
Vengono visualizzate le informazioni (nome/numero) memorizzate nella stazione preselezionata.

- 2 Premere Q / ENTER o ↵.
Il numero preselezionato memorizzato viene composto direttamente.

Regolazione del volume durante la ricezione di una chiamata

Durante una chiamata, è possibile regolare il volume.

Ruotare il Codificatore rotante per regolare il volume.

Nota

- Potrebbe essere necessario alzare il volume rispetto al livello di ascolto standard. Tuttavia, un aumento di volume eccessivo potrebbe causare un sibilo. Il sibilo è direttamente correlato al volume. Abbassare il volume per ridurlo. È inoltre possibile ridurre il sibilo causato da un volume elevato posizionando il microfono lontano dagli altoparlanti dell'automobile (ad esempio, attaccandolo all'aletta parasole).

Disattivazione rapida dei dati in ingresso del microfono (Voice Mute)

Durante la chiamata, l'attivazione della funzione Voice Mute interromperà istantaneamente i dati in entrata del microfono. Il chiamante non sarà in grado di sentire la voce dell'utente.

Durante la chiamata, premere ►/II per interrompere i dati in entrata del microfono.

Premere nuovamente ►/II riporterà i dati in entrata del microfono al livello di volume precedente.

Nota

- È anche possibile eseguire l'operazione nel menu di opzione del modo telefono (modo di chiamata). Vedere "Impostazione del menu di opzione" a pagina 20.

Trasferimento dell'audio di una chiamata

Durante una chiamata, questa funzione consente di avviare il trasferimento dell'audio dal telefono cellulare agli altoparlanti dell'automobile.

Durante la chiamata, premere BAND o tenere premuto ►/II per passare l'audio della chiamata tra l'unità e il cellulare.

Note

- A seconda del telefono cellulare, questa operazione potrebbe non essere eseguita.
- È anche possibile eseguire l'operazione nel menu di opzione del modo telefono (modo di chiamata). Vedere "Impostazione del menu di opzione" a pagina 20.

BLUETOOTH Funzionamento audio

Le informazioni audio relative a un cellulare compatibile BLUETOOTH, un lettore portatile e così via, sono controllabili/riproducibili in modalità wireless* da questa unità.

- * Per riprodurre l'audio, è richiesto un cellulare o una lettore portatile conforme a A2DP (Advanced Audio Distribution Profile) e AVRCP (Audio/Video Remote Control Profile). Non tutte le funzioni sono attive con questi dispositivi.

Note

- Impostare "BT IN" su ON se si desidera utilizzare la funzione Audio BLUETOOTH. Vedere "Impostazione della connessione BLUETOOTH (BT IN)" a pagina 25.
- Durante una chiamata, viene interrotto l'audio sulla sorgente audio BLUETOOTH.
- Nel caso in cui si stia comandando un telefono vivavoce (ad esempio, si sta cercando nella rubrica), mentre si utilizza la funzione Audio BLUETOOTH, potrebbe essere interessata la riproduzione Audio BLUETOOTH.

Richiamare il modo audio BLUETOOTH

Premere SOURCE/📶 per passare al modo BT AUDIO.

Selezione del brano desiderato

Premere I◀◀.

Torna all'inizio del brano riprodotto.

Premere ▶▶I.

Procede rapidamente al brano successivo.

Tenere premuto I◀◀ o ▶▶I.

Il brano procede rapidamente avanti/indietro continuamente.

Visualizzazione di testo

È possibile visualizzare le informazioni di tag.

Premere VIEW durante la riproduzione e la pausa di un brano.

A ogni pressione cambia la visualizzazione.

Per ulteriori informazioni, vedere "Visualizzazione di testo" a pagina 19.

Pausa

Premere ►/II.

Si interrompe la riproduzione. Toccare di nuovo per riprendere la riproduzione.

Memoria USB (opzionale)

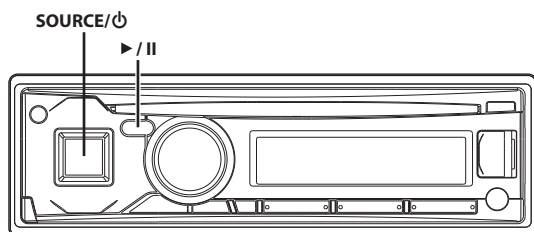

* L'illustrazione si riferisce a CDE-173BT.

Nota

- È possibile connettere il telefono Nokia (Symbian™) mediante porta USB per riprodurre la musica memorizzata sul telefono.

Riproduzione dei file MP3/WMA/AAC dalla memoria USB (opzionale)

Se si collega una memoria USB contenente MP3/WMA/AAC, sarà possibile cercare e riprodurre i file.

- 1** Premere **SOURCE/⏻** per passare al modo USB AUDIO.
- 2** Per mettere in pausa la riproduzione, premere **▶/||**.
Premere di nuovo **▶/||** per riprendere la riproduzione.

Nota

- Nel modo Ricerca nome cartella, la cartella principale viene visualizzata come "ROOT".
- Sull'unità, la riproduzione dei file contenuti nella memoria USB viene eseguita con gli stessi comandi e modi utilizzati per la riproduzione di CD contenenti MP3/WMA/AAC. Per ulteriori informazioni, vedere "CD/MP3/WMA/AAC (solo CDE-174BT/CDE-173BT)" a pagina 13.
- Prima di scollegare la memoria USB, accertarsi di modificare la sorgente oppure mettere in pausa.
- Il tempo di riproduzione potrebbe non essere visualizzato correttamente se viene riprodotto un file VBR (Variable Bit Rate, velocità di trasmissione variabile).

Informazioni sui file MP3/WMA/AAC della memoria USB

Riproduzione di file MP3/WMA/AAC

I file MP3/WMA/AAC vengono preparati e quindi copiati in un dispositivo di memoria USB. Questa unità è in grado di riconoscere al massimo 255 cartelle e 255 file per cartella registrati nella memoria USB. La riproduzione non può essere eseguita se il dispositivo di memoria USB supera le limitazioni descritte sopra.
Il tempo di riproduzione di un file non deve mai essere impostato su un tempo superiore ad 1 ora.

Dischi supportati

Il dispositivo è in grado di riprodurre i file archiviati nei dispositivi di memoria USB progettati per la connessione USB.

File system corrispondenti

Questo dispositivo supporta FAT 12/16/32 per il dispositivo di memoria USB.

iPod/iPhone (opzionale)

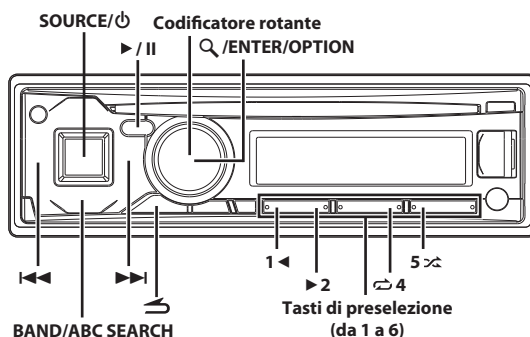

* L'illustrazione si riferisce a CDE-173BT.

Collegamento di un iPod/iPhone

È possibile collegare un iPod/iPhone a questa unità utilizzando il cavo di interfaccia per iPod (incluso con iPod). Quando un iPod/iPhone è collegato a questa unità, è possibile scegliere di controllare iPod/iPhone utilizzando i relativi controlli o mediante il controllo dell'unità principale. Per ulteriori informazioni, vedere "Impostazione del controllo iPod" a pagina 32.

Queste istruzioni fanno riferimento al controllo di iPod/iPhone solo da questa unità principale. Assicurarsi che il controllo iPod sia impostato su HU MODE (HEAD UNIT). Vedere "Impostazione del controllo iPod" a pagina 32. Per operazioni che necessitano dell'utilizzo di iPod/iPhone, fare riferimento al manuale iPod/iPhone.

Nota

- Un iPhone collegato a questa unità funziona come un iPod. È possibile utilizzare l'iPhone come dispositivo vivavoce utilizzando un modulo BLUETOOTH integrato.
- Con il collegamento all'unità è anche possibile utilizzare Internet e le funzioni telefoniche di iPod touch o iPhone e così via. Tuttavia, l'uso di queste funzioni interromperà o metterà in pausa l'ascolto dei brani musicali; durante tale tempo, non azionare l'unità per evitare problemi di funzionamento.
- Non lasciare l'iPod/iPhone in auto, poiché il suo meccanismo è sensibile a condizioni di umidità e temperature elevate e potrebbe danneggiarsi.

Informazioni sui iPod/iPhone modelli utilizzabili con questa unità

- Dispositivi confermati relativi a Made for iPod. Il corretto funzionamento con versioni precedenti non può essere garantito.
iPod touch (4° generazione): versione 5.1.1
iPod nano (6° generazione): versione 1.2
iPod touch (3° generazione): versione 5.1.1
iPod nano (5° generazione): versione 1.0.2
iPod classic (160 GB) (Late 2009): versione 2.0.4
iPod touch (2° generazione): versione 4.2.1
iPod nano (4° generazione): versione 1.0.4
iPod classic (120 GB): versione 2.0.1
iPod touch (1° generazione): versione 3.1.3
iPod nano (3° generazione): versione 1.1.3
iPod classic (80 GB, 160 GB): versione 1.1.2
- Dispositivi confermati relativi a Made for iPhone. Il corretto funzionamento con versioni precedenti non può essere garantito.
iPhone 4S: versione 5.1.1
iPhone 4: versione 5.1.1
iPhone 3GS: versione 5.1.1
iPhone 3G: versione 4.2.1
iPhone: versione 3.1.3

- Per informazioni dettagliate sull'identificazione del proprio modello di iPod, si consiglia di consultare la documentazione Apple "Identifying iPod models" (Identificazione dei modelli iPod) andando all'indirizzo web <http://support.apple.com/kb/HT1353>.
- Questa unità non supporta la riproduzione video da iPod/iPhone, anche se si utilizza un cavo video compatibile.

Impostazione del controllo iPod

Quando è connesso un iPod/iPhone, farlo funzionare mediante i propri controlli o dall'unità principale.

1 Per attivare il modo iPod, tenere premuto **Q** / **ENTER** / **OPTION** per almeno 2 secondi.
Viene attivato il menu di opzione per il modo iPod.

2 Ruotare il **Codificatore rotante** per selezionare "APP DIRECT", quindi premere **Q** / **ENTER**.

Il modo di controllo iPod passa tra iPod MODE e HU MODE.

HU MODE (HEAD UNIT):

Azionare iPod/iPhone mediante questa unità.

iPod MODE:

Azionare iPod/iPhone utilizzando i relativi controlli. Quando è selezionato iPod, alcune funzioni non saranno azionabili mediante l'unità principale.

Note

- Nel corso del HU MODE, è possibile passare direttamente ad iPod MODE premendo **BAND**.
- L'indicatore "APP" si illumina quando viene attivato iPod MODE.
- Una volta modificato il modo di controllo, nell'iPod/iPhone viene impostato lo stato di pausa. Premere **▶/II** per continuare.
- In base all'iPod utilizzato, il controllo iPod potrebbe non essere selezionabile. In alternativa, se è selezionato iPod, l'operazione deve essere eseguita dall'unità principale.

Riproduzione

1 Premere **SOURCE** / **⏻** per passare al modo iPod.

2 Premere **◀◀** o **▶▶** per selezionare il brano desiderato.
Tenendo premuto **◀◀** o **▶▶**, il brano corrente procederà rapidamente avanti/indietro.

3 Per mettere in pausa la riproduzione, premere **▶/II**.
Premere di nuovo **▶/II** per riprendere la riproduzione.

Note

- Un brano in riproduzione sul dispositivo iPod/iPhone collegato a questa unità prosegue la sua riproduzione dalla posizione di interruzione, dopo aver scollegato il dispositivo.
- Quando si ascolta un episodio di un Podcast o un Audiobook selezionato, è possibile cambiare episodio premendo **1 ◀** o **▶ 2**.
- Ciascun episodio può contenere vari capitoli. Per cambiare capitolo, premere **◀◀** o **▶▶**.
- Nel corso della riproduzione iPod/iPhone, premere **↔**, quindi è possibile tornare rapidamente al livello gerarchia selezionato precedentemente nel modo di ricerca.

Ricerca di un brano

Un iPod/iPhone può contenere migliaia di brani. Utilizzare uno dei modi di ricerca elencati di seguito, che si ritiene essere il più efficace per la ricerca del brano desiderato.

Ogni categoria musicale presenta la sua gerarchia. Utilizzare il modo Ricerca Playlist/Artista/Album/Brano/Podcast/Genere/Compositore/Audiobook/Elenco Genius Mix per circoscrivere le ricerche in base alla tabella riportata di seguito.

Gerarchia 1	Gerarchia 2	Gerarchia 3	Gerarchia 4
Playlist (Playlist)	Brano	—	—
Artista (Artist)*	Album*	Brano	—
Album (Album)*	Brano	—	—
Brano (Song)	—	—	—
Podcast (Podcast)	Episodio	—	—
Genere (Genre)*	Artista*	Album*	Brano
Compositore (Composer)*	Album*	Brano	—
Audiobook (Audiobook)	—	—	—
Elenco Genius Mix (Genius Mix List)	—	—	—

Nota

- È possibile selezionare il modo di ricerca preferito. Vedere "Impostazione del modo Ricerca iPod/iPhone" a pagina 23.

Esempio:

Ricerca per artista

L'esempio seguente spiega come eseguire una ricerca per ARTIST. Per la stessa operazione è possibile utilizzare un altro modo Ricerca, con una gerarchia differente.

1 Premere **Q** / **ENTER** per attivare il modo Selezione ricerca.
L'indicatore "Q" si illumina.

2 Ruotare il **Codificatore rotante** per selezionare il modo di ricerca ARTIST, quindi premere **Q** / **ENTER**.

SHUFFLEALL^{*1} ↔ PLAYLIST ↔ ARTIST ↔ ALBUM ↔ SONG ↔ PODCAST ↔ GENRE ↔ COMPOSER ↔ AUDIOBOOK ↔ GENIUS MIX^{*2/*3} ↔ SHUFFLEALL

*1 Vedere "Riproduzione casuale (M.I.X.)" a pagina 34.

*2 Il supporto di questa funzione dipende dal tipo di iPod/iPhone collegato.

*3 Quando all'unità viene collegato un iPod/iPhone con elenco Genius Mix creato da iTunes, il modo di ricerca GENIUS MIX può essere utilizzato per cercare un Elenco Genius Mix.

Nota

- La visualizzazione dell'elenco del modo di ricerca varia in base all'impostazione di iPod LIST. Per ulteriori informazioni, vedere "Impostazione del modo Ricerca iPod/iPhone" a pagina 23.

3 Ruotare il **Codificatore rotante** per selezionare l'artista desiderato, quindi premere **Q** / **ENTER**.

4 Ruotare il **Codificatore rotante** per selezionare l'album desiderato, quindi premere **Q** / **ENTER**.

5 Ruotare il Codificatore rotante per selezionare il brano desiderato, quindi premere **Q/ENTER**.

Note

- Tenere premuto **Q/ENTER** per almeno 2 secondi in ciascuna gerarchia (eccetto Brano, Audiobook ed Elenco Genius Mix) per riprodurre tutti i brani della gerarchia selezionata.
- La riproduzione di [ALL] si applica sol alle categorie contrassegnate con ^{4*}, (fare riferimento alla tabella della pagina precedente) tenere premuto **Q/ENTER** per almeno 2 secondi per riprodurre tutti i brani nell'iPod/iPhone o nel modo di ricerca selezionato.
- Per annullare il modo Ricerca, tenere premuto **↵** per 2 secondi, o evitare l'esecuzione di operazioni per almeno 60 secondi.
- Nel modo Ricerca, premere **↵** per ritornare al modo precedente.
- Se la ricerca viene effettuata durante la riproduzione M.I.X., il modo di riproduzione M.I.X. sarà annullato.
- Se la playlist selezionata nel modo di ricerca PLAYLIST non contiene brani, viene visualizzata l'indicazione "NO SONG".
- Se iPod/iPhone non contiene dati podcast, viene visualizzata l'indicazione "NO PODCAST" nel modo di ricerca PODCAST.
- Se il dispositivo iPod/iPhone nel modo di ricerca AUDIOBOOK non contiene dati audiobook, viene visualizzata l'indicazione "NOAUDIOBOK".
- Se nel modo di ricerca GENIUS MIX non sono contenuti dati dell'elenco genius mix, viene visualizzata l'indicazione "NO GENIUS".
- Se nel modo di ricerca Playlist viene selezionato il nome viene selezionato il "iPod name" memorizzato sul dispositivo iPod/iPhone, quindi viene premuto **Q/ENTER**, è possibile eseguire la ricerca di tutti i brani nel dispositivo iPod/iPhone. Tenere premuto **Q/ENTER** per almeno 2 secondi per riprodurre tutti i brani nell'iPod/iPhone.
- La ricerca Podcast non è supportata su alcuni modelli di iPod/iPhone.
- Se viene premuto uno dei **tasti di preselezione (da 1 a 6)** nel modo Ricerca, è possibile eseguire rapidamente una ricerca passando alla posizione specificata. Per ulteriori informazioni, vedere "Funzione di ricerca diretta" a pagina 33.
- Nel modo di ricerca, è possibile effettuare rapidamente una ricerca grazie alla funzione di ricerca alfabetica per trovare il brano o l'artista desiderato e così via. Per ulteriori informazioni, vedere "Funzione di ricerca alfabetica" a pagina 33.

Funzione di ricerca alfabetica

La funzione di ricerca alfabetica dell'unità consente di ricercare album, brani e così via in modo più efficace. Nel modo di ricerca PLAYLIST/ARTIST/ALBUM/SONG/PODCAST/GENRE/COMPOSER/AUDIOBOOK, selezionare la prima lettera del titolo desiderato (album, brano e così via), vengono elencati i titoli contenenti le lettere iniziali immesse. Utilizzando questa funzione, è possibile individuare facilmente qualsiasi brano.

1 Una volta selezionato un modo di ricerca, premere **BAND/ABC SEARCH**.

Viene visualizzato l'elenco di selezione della lettera.

2 Ruotare Codificatore rotante per selezionare la lettera desiderata (ad esempio, M), quindi premere **Q/ENTER**.

Vengono elencati i titoli con iniziale "M".

3 Ruotare il Codificatore rotante per selezionare il titolo desiderato.

Note

- Nel modo di ricerca alfabetica, premere **↵** per ritornare al modo precedente.
- Nel caso in cui, per la ricerca di un brano, venga utilizzato il modo di ricerca PLAYLIST, la funzione di ricerca alfabetica è inattiva nella gerarchia di ricerca del brano.
- Questa funzione non è disponibile quando è selezionato l'elenco Genius Mix.

Funzione di ricerca diretta

La funzione di ricerca diretta dell'unità consente di ricercare album, brani e così via in modo più efficace. È possibile individuare facilmente qualsiasi brano nel modo PLAYLIST/ARTIST/ALBUM/SONG/PODCAST/GENRE/COMPOSER/AUDIOBOOK.

Nel modo Ricerca, premere uno dei tasti di preselezione (da 1 a 6) per saltare rapidamente una percentuale indicata del contenuto dei brani.

Esempio di ricerca per brano:

Se il dispositivo iPod/iPhone contiene 100 brani, essi vengono divisi in 6 gruppi utilizzando le percentuali indicate di seguito. Questi gruppi sono assegnati ai tasti di preselezione (da 1 a 6).

Esempio 1:

Si supponga che il brano desiderato si trovi circa a metà (50%) della libreria: premere il tasto 4 per passare al 50° brano e ruotare il **Codificatore rotante** per individuare il brano desiderato.

Esempio 2:

Si supponga che il brano desiderato si trovi circa alla fine (83%) della libreria: premere il tasto 6 per passare all'83° brano e ruotare il **Codificatore rotante** per individuare il brano desiderato.

	Tutti i 100 brani (100%)					
	0%	17%	33%	50%	67%	83%
Tasti di preselezione	1	2	3	4	5	6
Brani	1° brano	17° brano	33° brano	50° brano	67° brano	83° brano

Note

- Questa funzione si applica anche alla ricerca CD/MP3/WMA/AAC.
- La funzione non è attiva durante la riproduzione casuale.

Selezione di playlist/artista/album/genere/compositore

Cambiare playlist/artista/album/genere/compositore è molto semplice. Ad esempio, se si ascolta un brano di un album selezionato, l'album può essere cambiato.

Premere 1 ◀ o ▶ 2 per selezionare playlist/artista/album/genere/compositore desiderato.

Note

- Se per selezionare il brano è stato utilizzato il modo Ricerca brano, la funzione non è attiva.
- Se durante una ricerca per artista è stato selezionato un album, è possibile cercare altri album dello stesso artista.
- La funzione non è attiva durante la riproduzione casuale (🎵).

Riproduzione casuale (M.I.X.)

La funzione di riproduzione casuale del dispositivo iPod/iPhone è visualizzata come  sulla presente unità.

Riproduzione casuale per album:





I brani di ciascun album sono riprodotti nell'ordine corretto. Al termine dei brani dell'album, viene selezionato in modo casuale l'album successivo. Questa procedura prosegue fino a quando sono stati riprodotti tutti gli album.

Riproduzione casuale per brano:

La riproduzione casuale consente di riprodurre in modo casuale i brani all'interno di una categoria selezionata (playlist, album e così via). I brani all'interno della categoria vengono riprodotti una sola volta, fino a quando sono stati riprodotti tutti i brani.

1 Premere 5 .

I brani vengono riprodotti in ordine casuale.

 *1 → *2 → (off) → 

*1 Riproduzione casuale per album.

*2 Riproduzione casuale per brano.

2 Per annullare la riproduzione M.I.X., selezionare (off) con la procedura descritta.

Nota

- Se viene selezionato un brano nel modo Ricerca album prima di selezionare la riproduzione M.I.X., i brani non vengono riprodotti in ordine casuale anche se viene selezionato Riproduzione casuale album.

Riproduzione casuale ALL:

La funzione di riproduzione casuale ALL consente di riprodurre tutti i brani sul dispositivo iPod/iPhone in ordine casuale. Tutti i brani vengono riprodotti una sola volta, fino a quando sono stati riprodotti tutti i brani.

1 Premere /ENTER per attivare il modo Selezione ricerca.

2 Ruotare il Codificatore rotante per selezionare SHUFFLEALL, quindi premere /ENTER.

L'indicatore "ALL " si illumina.

Per annullare la riproduzione M.I.X., premere 5  per selezionare OFF.

Nota

- Se si seleziona la riproduzione casuale ALL, i brani selezionati riprodotti nel modo Ricerca vengono annullati.

Riproduzione ripetuta



Per il dispositivo iPod/iPhone è disponibile soltanto la modalità di ripetizione singola.

Ripetizione singola:

Un singolo brano viene riprodotto ripetutamente.

1 Premere 4.



Il brano viene riprodotto ripetutamente.

* → (off) → 

* Ripetizione singola.

2 Per annullare la riproduzione ripetuta, selezionare (off) con la procedura descritta sopra.

Nota

- Durante la riproduzione ripetuta, non è possibile selezionare altri brani premendo  o .

Informazioni

In caso di difficoltà

In caso di problemi, spegnere e riaccendere l'unità. Se l'unità continua a funzionare in modo anomalo, verificare le voci del seguente elenco di controllo. Questa guida aiuta a individuare eventuali problemi dipendenti dall'unità. Altrimenti, assicurarsi che il resto del sistema sia collegato correttamente o consultare un rivenditore autorizzato Alpine.

Base

L'unità non funziona e non c'è alcuna visualizzazione.

- L'avviamento del veicolo è disinserito.
 - Se collegata secondo le istruzioni, l'unità non funziona se l'avviamento del veicolo è disinserito.
- Collegamenti non corretti dei cavi di alimentazione (Rosso) e della batteria (Giallo).
 - Controllare i collegamenti dei cavi di alimentazione e della batteria.
- Fusibile saltato.
 - Controllare il fusibile dell'unità; se occorre, sostituirlo con un altro di valore adatto.
- Problema di funzionamento del microcomputer interno a causa di interferenze, e così via.
 - Premere il pulsante **RESET** con una penna a sfera o un altro oggetto appuntito.

Radio

Impossibile ricevere le stazioni.

- Assenza di antenna o collegamenti aperti dei cavi.
 - Verificare che l'antenna sia collegata correttamente.
 - Se occorre, sostituire l'antenna o il cavo.

Impossibile sintonizzare le stazioni nel modo Ricerca.

- La zona presenta un segnale debole.
 - Assicurarsi che il sintonizzatore sia regolato nel modo DX.
- Se ci si trova in un'area di segnale primario, è possibile che l'antenna non sia messa a terra e collegata correttamente.
 - Controllare i collegamenti dell'antenna; assicurarsi che l'antenna abbia una messa a terra adeguata nella sua posizione di installazione.
- È possibile che la lunghezza dell'antenna non sia adeguata.
 - Assicurarsi che l'antenna sia completamente estesa; se rotta, sostituire l'antenna con una nuova.

La trasmissione è rumorosa.

- La lunghezza dell'antenna non è adeguata.
 - Estendere completamente l'antenna; sostituirla se è rotta.
- L'antenna non ha un'adeguata messa a terra.
 - Assicurarsi che l'antenna abbia una messa a terra adeguata nella sua posizione di installazione.

CD (solo CDE-174BT/CDE-173BT)

Letture CD non funzionante.

- È stato superato l'intervallo di temperatura +50°C di funzionamento del CD.
 - Attendere che l'interno del veicolo (o del bagagliaio) si raffreddi.

Il suono di riproduzione del CD risulta tremolante.

- Condensa di umidità nel modulo del CD.
 - Attendere che la condensa di umidità evapori (circa 1 ora).

Impossibile inserire il CD.

- Nel lettore CD è già presente un CD.
 - Estrarre il CD.
- Il CD viene inserito in modo non corretto.
 - Verificare che il CD sia inserito secondo le istruzioni della sezione sul funzionamento del lettore CD.

Impossibile far procedere rapidamente in avanti o indietro il CD.

- Il CD è stato danneggiato.
 - Estrarre il CD e gettarlo; l'uso nell'unità di un CD danneggiato può determinare danni al meccanismo.

Salti del suono nella riproduzione dei CD dovuti a vibrazioni.

- L'unità non è stata installata correttamente.
 - Installare di nuovo e in modo saldo l'unità.
- Il disco è molto sporco.
 - Pulire il disco.
- Il disco è graffiato.
 - Cambiare il disco.
- La lente di rilevamento è sporca.
 - Non utilizzare dischi di pulizia per lenti disponibili in commercio. Rivolgersi al rivenditore Alpine di zona.

Salti del suono nella riproduzione dei CD in assenza di vibrazioni.

- Il disco è sporco o graffiato.
 - Pulire il disco; i dischi danneggiati devono essere sostituiti.

Visualizzazioni di errore (solo lettore CD incorporato).

- Errore meccanico
 - Premere **▲**. Dopo la scomparsa dell'indicazione di errore, inserire di nuovo il disco. Se il problema persiste anche dopo avere tentato la soluzione proposta, rivolgersi al rivenditore Alpine di zona.

Non è possibile riprodurre CD-R/CD-RW.

- Il CD non è stato finalizzato.
 - Eseguire la finalizzazione e tentare nuovamente la riproduzione.

MP3/WMA/AAC

Impossibile riprodurre file MP3/WMA/AAC.

- Si è verificato un errore di scrittura. Il formato del MP3/WMA/AAC non è compatibile.
 - Assicurarsi che la masterizzazione dei file MP3/WMA/AAC sia stata eseguita in un formato supportato. Vedere "Informazioni su MP3/WMA/AAC" a pagina 14, quindi rieseguire la scrittura nel formato supportato da questo dispositivo.

Audio

Gli altoparlanti non emettono alcun suono.

- L'unità non emette alcun segnale di uscita dall'amplificatore interno.
 - POWER IC passa a "ON", vedere "Collegamento a un amplificatore esterno (POWER IC)" a pagina 18.

iPod

I brani su un iPod non vengono riprodotti e non viene emesso audio.

- Il dispositivo iPod non è stato riconosciuto.
 - Eseguire un reset dell'unità e dell'iPod. Vedere "Avvio iniziale del sistema" a pagina 10. Per eseguire il reset del dispositivo iPod, consultare il relativo manuale d'uso di iPod.

Indicazioni per il lettore CD (solo CDE-174BT/CDE-173BT)

NO DISC

- Nessun CD inserito.
 - Inserire un CD.
- Anche se il disco è inserito, viene visualizzato "NO DISC" e l'unità non inizia la riproduzione né espelle il disco.
 - Rimuovere il disco eseguendo le operazioni seguenti:
 - Premere di nuovo il tasto **▲** per almeno 2 secondi.
 - Se non è ancora possibile estrarre il disco, consultare il rivenditore Alpine.

ERROR

- Errore del meccanismo.
 - 1 **Premere il tasto **▲** per estrarre il CD.**
Se non è possibile estrarre il CD, consultare il rivenditore Alpine.
 - 2 **Se l'indicazione di errore non scompare dopo l'estrazione, premere di nuovo il tasto **▲**.**
Se l'indicazione di errore non scompare dopo aver premuto alcune volte il tasto **▲**, rivolgersi al rivenditore Alpine.
- Quando viene visualizzato "ERROR":
 - Se non è possibile estrarre il disco premendo **▲**, premere il pulsante **RESET** (vedere "Avvio iniziale del sistema" a pagina 10), quindi premere di nuovo **▲**.
 - Se risulta ancora impossibile estrarre il disco, rivolgersi al rivenditore Alpine.

PROTECT

- È stato riprodotto un file WMA con copia protetta.
 - È possibile riprodurre solo file con copia non protetta.

UNSUPPORTED

- È in uso una frequenza di campionamento/velocità di trasmissione non supportata dall'unità.
 - Utilizzare una frequenza di campionamento/velocità di trasmissione supportata dall'unità.

Indicazioni per la memoria USB

DEVICE ERR

- È collegato un dispositivo USB non supportato dall'unità.
 - Collegare un dispositivo USB supportato dall'unità.

NO DEVICE

- Non è collegata una memoria USB.
 - Verificare che la memoria USB sia collegata correttamente e che il cavo non sia eccessivamente piegato.

NO FILE

- Nella memoria USB non è stato registrato alcun MP3/WMA/AAC (file).
 - Collegare il dispositivo di memoria USB una volta registrati i brani (file).
-

PROTECT

- È stato riprodotto un file WMA con copia protetta.
 - È possibile riprodurre solo file con copia non protetta.
-

UNSUPPORTED

- È in uso una frequenza di campionamento/velocità di trasmissione non supportata dall'unità.
 - Utilizzare una frequenza di campionamento/velocità di trasmissione supportata dall'unità.
-

NO SUPPORT

- Sono state immesse informazioni che non vengono riconosciute dall'unità.
 - Utilizzare un dispositivo di memoria USB con informazioni di testo supportate dall'unità.
-

ERROR

- Errore di comunicazione o altro.
 - Passare a un'altra fonte.
 - Spegnerne l'alimentazione.
 - Spegnerne il motore, quindi impostarlo di nuovo su ON.
-

ERROR-01

- Errore di comunicazione.
 - Spegnerne il motore, quindi impostarlo di nuovo su ON.
 - Controllare il display ricollegando il dispositivo tra la memoria USB e l'unità.
-

ERROR-04

- Errore di alimentazione.
Viene fornita tensione/corrente eccessiva alla memoria USB.
 - Se disponibile, tentare con una memoria USB diversa.
-

Indicazioni per il modo iPod

NO DEVICE

- Il dispositivo iPod/iPhone non è collegato.
 - Verificare che l'iPod/iPhone sia collegato correttamente (vedere "iPod/iPhone Collegamento (opzionale)" a pagina 40).Verificare che il cavo non sia eccessivamente piegato.
-

NO SONG

- Non vi sono brani nel dispositivo iPod/iPhone.
 - Scaricare i brani nel dispositivo iPod/iPhone e collegarlo all'unità.
-

ERROR-01

- Errore di comunicazione.
 - Spegnerne il motore, quindi impostarlo di nuovo su ON.
 - Controllare il display ricollegando il dispositivo iPod/iPhone e l'unità mediante il cavo iPod/iPhone.
-

ERROR-02

- La versione del software del dispositivo iPod/iPhone non è compatibile con l'unità.
 - Aggiornare la versione del software del dispositivo iPod/iPhone in modo che sia compatibile con l'unità.
-

ERROR-03

- Il dispositivo iPod/iPhone non è verificato.
 - Eseguire il reset del dispositivo iPod.
 - Se disponibile, tentare con un iPod/iPhone diverso.
-

ERROR-04

- Errore di alimentazione.
Viene fornita tensione/corrente eccessiva al dispositivo iPod/iPhone.
 - Se disponibile, tentare con un iPod/iPhone diverso.
 - Spegnerne l'alimentazione.
 - Spegnerne il motore, quindi impostarlo di nuovo su ON.
-

Modo BLUETOOTH

NO UNIT

- Il dispositivo BLUETOOTH non è collegato.
 - Collegare il dispositivo BLUETOOTH.
-

Caratteristiche tecniche

SEZIONE TUNER FM

Campo di sintonia	87,5 ~ 108,0 MHz
Sensibilità utilizzabile mono	0,7 μ V
Selettività canali alternativi	80 dB
Rapporto segnale/rumore	65 dB
Separazione stereo	35 dB
Rapporto di acquisizione	2,0 dB

SEZIONE TUNER MW

Campo di sintonia	531 ~ 1.602 kHz
Sensibilità (standard IEC)	25,1 μ V/28 dB

SEZIONE TUNER LW

Campo di sintonia	153 ~ 281 kHz
Sensibilità (standard IEC)	31,6 μ V/30 dB

SEZIONE LETTORE CD

Risposta in frequenza	5 ~ 20.000 Hz (\pm 1 dB)
Wow & Flutter (% WRMS)	Al di sotto dei limiti misurabili
Distorsione armonica totale	0,008% (a 1 kHz)
Gamma dinamica	95 dB (a 1 kHz)
Rapporto segnale/rumore	105 dB
Separazione tra canali	85 dB (a 1 kHz)

SEZIONE USB

Requisiti USB	USB 1.1/2.0
Consumo di energia massimo	1.000 mA
Classe USB	Memorizzazione di massa
File system	FAT 12/16/32
Codifica MP3	MPEG AUDIO Layer-3
Codifica WMA	Windows Media™ Audio
Codifica AAC	File “.m4a” formato AAC-LC

SEZIONE BLUETOOTH

Caratteristiche tecniche BLUETOOTH	BLUETOOTH V 3.0
Potenza in uscita	+4 dBm max. (classe 2)
Profilo	HFP (Hands-Free Profile, profilo vivavoce) HSP (Head Set Profile, profilo auricolare) A2DP (Advanced Audio Distribution Profile) AVRCP (Audio/Video Remote Control Profile)

SEZIONE ACQUISIZIONE

Lunghezza d'onda	795 nm
Potenza laser	CLASS I

GENERALI

Alimentazione	14,4 V CC (11 ~ 16 V consentita)
Uscita potenza massima	50 W \times 4
Tensione massima di uscita preamplificazione	2 V/10 k ohm
Bassi	\pm 14 dB a 60 Hz
Mid	\pm 14 dB a 1 kHz
Acuti	\pm 14 dB a 10 kHz
CDE-174BT/CDE-173BT:	
Peso	1,194 kg
UTE-72BT:	
Peso	0,854 kg

DIMENSIONI DEL TELAIO

Larghezza	178 mm
Altezza	50 mm
Profondità	161 mm

DIMENSIONI DELLA PARTE ANTERIORE

Larghezza	170 mm
Altezza	46 mm
Profondità	25 mm

Nota

- A causa di continui miglioramenti del prodotto, le caratteristiche tecniche e il design sono soggetti a variazioni senza preavviso.

ATTENZIONE



(Parte inferiore del lettore)

Installazione e collegamenti

Per un utilizzo corretto, prima di installare o collegare l'unità, leggere attentamente quanto segue e vedere "Istruzioni per l'uso" a pagina 6 per un utilizzo corretto.

AVVERTIMENTO

ESEGUIRE CORRETTAMENTE I COLLEGAMENTI.

Altrimenti ne potrebbero derivare incendi o danni al prodotto.

UTILIZZARE SOLO IN VEICOLI CON TERRA NEGATIVA A 12 VOLT.

(se non si è sicuri, controllare con il proprio rivenditore.)

Diversamente si potrebbero causare incendi o altri danni.

PRIMA DI ESEGUIRE I COLLEGAMENTI, SCOLLEGARE IL CAVO DEL TERMINALE NEGATIVO DELLA BATTERIA.

Altrimenti potrebbero derivare scosse elettriche o altre lesioni dovute a cortocircuiti.

NON UTILIZZARE I CAVI PER EFFETTUARE ALTRI COLLEGAMENTI.

Non eliminare mai le parti isolanti dei cavi per alimentare altri apparecchi. Diversamente la capacità di trasporto di corrente del cavo in questione viene superata causando incendi o scosse elettriche.

NELL'EFFETTUARE I FORI, NON DANNEGGIARE I TUBI O I CAVI.

Nell'effettuare i fori nel telaio per l'installazione, fare attenzione a non entrare in contatto, danneggiare o ostruire i tubi, i condotti della benzina, i serbatoi o i cavi elettrici. La non osservanza di queste precauzioni potrebbe causare incendi.

PER ESEGUIRE I COLLEGAMENTI DI TERRA, NON UTILIZZARE BULLONI O DADI DEI SISTEMI DI FRENATA O DI STERZO.

Non utilizzare MAI bulloni o dadi dei sistemi di frenata e di sterzo (o di qualsiasi altro sistema di sicurezza), o dei serbatoi per eseguire l'installazione o per i collegamenti di terra. L'utilizzo di queste parti potrebbe inibire il controllo del veicolo e causare incendi o altro.

TENERE LE PARTI PICCOLE QUALI LE BATTERIE FUORI DALLA PORTATA DEI BAMBINI.

Se ingeriti potrebbero causare gravi danni. In caso di ingerimento, consultare immediatamente un medico.

NON INSTALLARE IN LUOGHI CHE POTREBBERO INTERFERIRE CON LE OPERAZIONI DI GUIDA QUALI LO STERZO O LA LEVA DEL CAMBIO.

Diversamente si potrebbe ostruire la visuale della strada o interferire con i movimenti del conducente e causare gravi incidenti.

EVITARE CHE I CAVI SI IMPIGLINO AGLI OGGETTI CIRCOSTANTI.

Effettuare i collegamenti seguendo le istruzioni in modo che i cavi non interferiscano con la guida. I cavi o i fili che interferiscono o si impigliano in parti quali lo sterzo, la leva del cambio, i pedali, ecc. potrebbero essere pericolosi.

ATTENZIONE

I COLLEGAMENTI E L'INSTALLAZIONE DEVONO ESSERE EFFETTUATI DA PERSONALE QUALIFICATO.

I collegamenti e l'installazione dell'apparecchio richiedono conoscenze tecniche ed esperienza particolari. Per ragioni di sicurezza, contattare sempre il rivenditore presso il quale è stato acquistato il prodotto per eseguire l'installazione.

UTILIZZARE LE PARTI ACCESSORIE SPECIFICATE E INSTALLARLE IN MODO CORRETTO.

Assicurarsi di utilizzare solo parti accessorie specificate. L'utilizzo di altri componenti potrebbe danneggiare l'apparecchio all'interno o determinare in un'installazione non corretta. I componenti potrebbero non rimanere collegati in modo saldo e provocare problemi di funzionamento o pericoli.

SISTEMARE I CAVI IN MODO CHE NON VENGANO PIEGATI O COMPRESI DA PARTI METALLICHE TAGLIENTI.

Per evitare che vengano danneggiati o piegati, sistemare i cavi e i fili lontano da parti mobili (quali le guide dei sedili) o da parti taglienti o aguzze. Se i cavi vengono fatti passare attraverso un foro metallico, utilizzare un anello di gomma per evitare che l'isolante dei cavi venga tagliato dal bordo metallico del foro.

NON INSTALLARE IN LUOGHI ECCESSIVAMENTE UMIDI O POLVEROSI.

Evitare di installare l'apparecchio in luoghi eccessivamente umidi o polverosi. La presenza di umidità o polvere all'interno del prodotto potrebbe causare problemi di funzionamento.

PRECAUZIONI

- Assicurarsi di scollegare il cavo dal polo negativo (-) della batteria prima di installare l'unità CDE-174BT/CDE-173BT/UTE-72BT. In tal modo, si ridurrà il rischio di danni all'unità in caso di cortocircuito.
- Assicurarsi di collegare i cavi differenziati in base al colore secondo lo schema. Collegamenti errati potrebbero causare problemi di funzionamento dell'unità o danneggiare il sistema elettrico dell'automobile.
- Quando si effettuano i collegamenti al sistema elettrico dell'automobile, tenere conto dei componenti installati in fabbrica (ad esempio, computer di bordo). Non utilizzare questi cavi per fornire alimentazione all'unità. Collegando l'unità CDE-174BT/CDE-173BT/UTE-72BT alla scatola dei fusibili, assicurarsi che il fusibile da collegare al circuito del CDE-174BT/CDE-173BT/UTE-72BT abbia il corretto amperaggio. Diversamente, l'unità e/o l'automobile potrebbero subire dei danni. Se non si è certi dell'amperaggio, contattare un rivenditore Alpine.
- Il CDE-174BT/CDE-173BT/UTE-72BT usa connettori di tipo RCA femmina per il collegamento ad altre unità (ad esempio, amplificatori) dotate di connettori RCA. Può essere necessario un adattatore per il collegamento ad altri apparecchi. In questo caso, richiedere l'assistenza al proprio rivenditore autorizzato Alpine.
- Assicurarsi di collegare i fili negativi degli altoparlanti (-) al rispettivo terminale (-). Non collegare mai i cavi destro e sinistro degli altoparlanti tra loro o al telaio dell'automobile.

IMPORTANTE

Annotare il numero di serie dell'unità nell'apposito spazio qui di seguito e conservarlo per uso futuro. Il numero di serie o il numero di serie inciso si trova nella parte inferiore dell'unità.

NUMERO DI SERIE: []
DATA DI INSTALLAZIONE: []
TECNICO MONTATORE: []
LUOGO DI ACQUISTO: []

Installazione

⚠ ATTENZIONE

Quando si installa questa unità nell'auto, non rimuovere il pannello anteriore estraibile.

Se il pannello anteriore estraibile viene rimosso durante l'installazione, è possibile che venga esercitata una pressione eccessiva che potrebbe distorcere la piastra metallica che lo mantiene in sede.

L'unità principale deve essere montata entro 35° rispetto al piano orizzontale, dalla parte posteriore a quella anteriore.

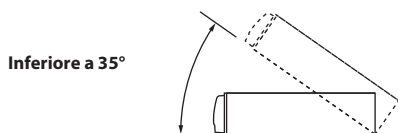

- 1 Rimuovere la copertura di montaggio dall'unità principale (vedere "Rimozione" a pagina 39). Inserire la copertura di montaggio nel cruscotto e fissarla con le maniglie metalliche.

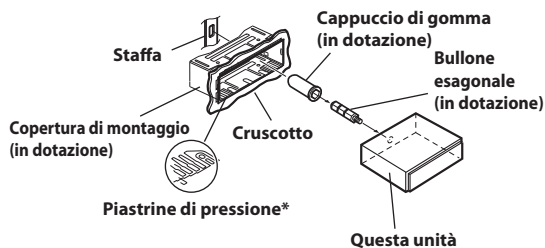

* Se la copertura di montaggio sembra allentata nel cruscotto, piegare leggermente le piastrine di pressione per risolvere il problema.

- 2 Se il veicolo è dotato di staffa, montare il bullone esagonale lungo sul pannello posteriore del CDE-174BT/CDE-173BT/UTE-72BT e applicare il cappuccio di gomma sul bullone esagonale. Se il veicolo non è dotato del supporto di montaggio, rinforzare l'unità principale con la banda di montaggio in metallo (non in dotazione). Collegare tutti i cavi del CDE-174BT/CDE-173BT/UTE-72BT secondo le istruzioni dettagliate riportate nella sezione COLLEGAMENTI.

Banda di montaggio in metallo

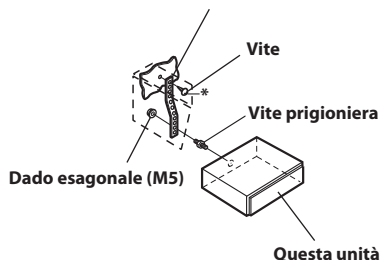

* Per la vite*, procurarsi una vite adatta all'ubicazione di installazione nel telaio.

- 3 Inserire il CDE-174BT/CDE-173BT/UTE-72BT nel cruscotto finché non scatta in posizione. In tal modo, si garantisce che l'unità sia correttamente bloccata e non fuoriesca accidentalmente dal cruscotto. Installare il pannello anteriore estraibile.

Rimozione

- 1 Rimuovere il pannello anteriore estraibile.
- 2 Inserire nell'unità la linguetta della staffa, insieme alle guide su ogni lato. È ora possibile rimuovere l'unità dalla copertura di montaggio.

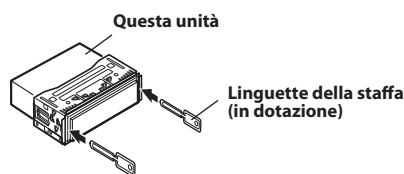

- 3 Estrarre l'unità, assicurandosi che sia sbloccata.

AUTOMOBILE GIAPPONESE

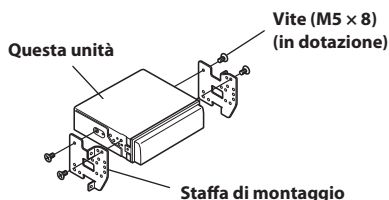
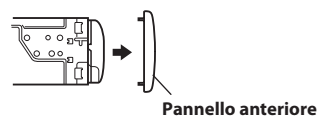

iPod/iPhone Collegamento (opzionale)

Quando connesso al terminale di collegamento USB anteriore (solo CDE-173BT/UTE-72BT)

- 1 Aprire il coperchio del terminale di collegamento USB.
- 2 Collegare il cavo di interfaccia per iPod direttamente al terminale di collegamento USB o mediante il cavo USB.

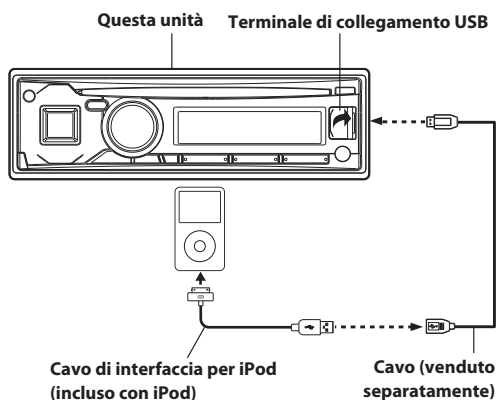

* L'illustrazione si riferisce a CDE-173BT.

Quando connesso al connettore USB posteriore (solo CDE-174BT)

Collegare il cavo USB al connettore USB posteriore dell'unità.

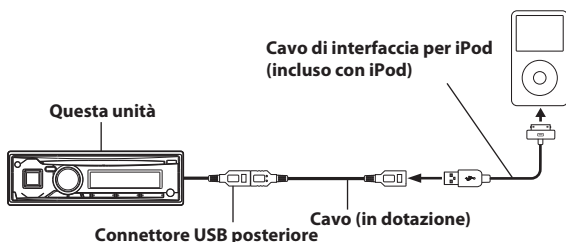

Rimuovere iPod/iPhone

Rimuovere iPod/iPhone dal cavo di interfaccia per iPod.



Note

- Questa unità può caricare l'iPod/iPhone della fonte corrente e può interrompere la carica quando si passa a un'altra fonte.
- Una volta cambiata l'unità con una fonte diversa rispetto a iPod, rimuovere iPod/iPhone. Se la memoria iPod/iPhone viene rimossa nel modo iPod, i dati potrebbero subire danni.
- In assenza di emissioni audio o di riconoscimento di iPod/iPhone anche quando iPod/iPhone è collegato, rimuovere iPod/iPhone, quindi ricollegarlo o reimpostare iPod.
- Non lasciare iPod/iPhone in un veicolo per un periodo di tempo prolungato. Calore e umidità possono danneggiare iPod/iPhone e potrebbe non essere più possibile eseguire la riproduzione.

Collegamento della memoria USB (opzionale)

Quando connesso al terminale di collegamento USB anteriore (solo CDE-173BT/UTE-72BT)

Collegare la memoria USB

- 1 Aprire il coperchio della porta USB.
- 2 Collegare la memoria USB direttamente alla porta USB o mediante il cavo USB.

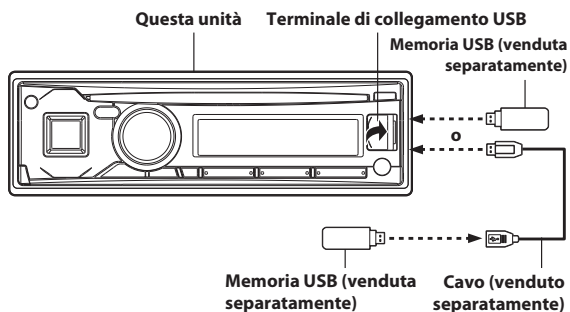

* L'illustrazione si riferisce a CDE-173BT.

Rimozione della memoria USB

- 1 Estrarre delicatamente la memoria USB dal cavo USB o dalla porta USB.
- 2 Chiudere il coperchio della porta USB.

Note

- Impostare un modo per la sorgente diverso dal modo USB AUDIO, quindi rimuovere il dispositivo di memoria USB. Se la memoria USB viene rimossa nel modo memoria USB AUDIO, i dati potrebbero subire danni.
- Per rimuovere la memoria USB, estrarla senza piegarla.
- In assenza di emissioni audio o di riconoscimento della memoria USB anche quando questa è stata collegata, rimuovere il dispositivo di memoria USB, quindi ricollegarlo.
- Sistemare il cavo USB lontano da altri cavi e simili.
- Una volta rimossa la memoria USB, chiudere il coperchio della porta USB per evitare che entri polvere o agenti esterni che potrebbero causare problemi di funzionamento.

Quando connesso al connettore USB posteriore (solo CDE-174BT)

Collegare la memoria USB

Collegare il cavo USB al connettore USB dell'unità.

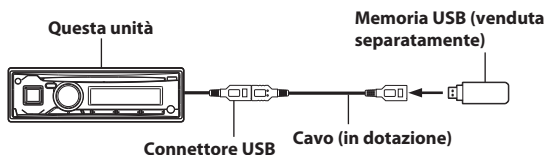

Rimozione della memoria USB

Rimuovere completamente la memoria USB dal cavo USB.

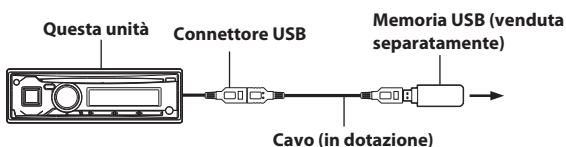

Note

- Per rimuovere la memoria USB, estrarla senza piegarla.
- In assenza di emissioni audio o di riconoscimento della memoria USB anche quando questa è stata collegata, rimuovere la memoria USB, quindi ricollegarla.
- Impostare un modo per la sorgente diverso dalla memoria USB, quindi rimuovere la memoria USB. Se la memoria USB viene rimossa nel modo memoria USB, i dati potrebbero subire danni.
- Sistemare il cavo USB lontano da altri cavi.

Montaggio del microfono

Per ragioni di sicurezza, installare il microfono in un luogo che presenti le caratteristiche seguenti.

- In un luogo stabile e sicuro.
- In un luogo che non impedisca la guida sicura del veicolo.
- Installare il microfono in un luogo in cui la voce dell'autista sia udibile.

Scegliere un luogo di installazione del microfono che consenta facilmente di rilevare la voce dell'autista. Se l'autista dovesse sporgersi verso il microfono per questioni di udibilità, potrebbe distrarsi e incorrere in pericoli.

Collegamenti

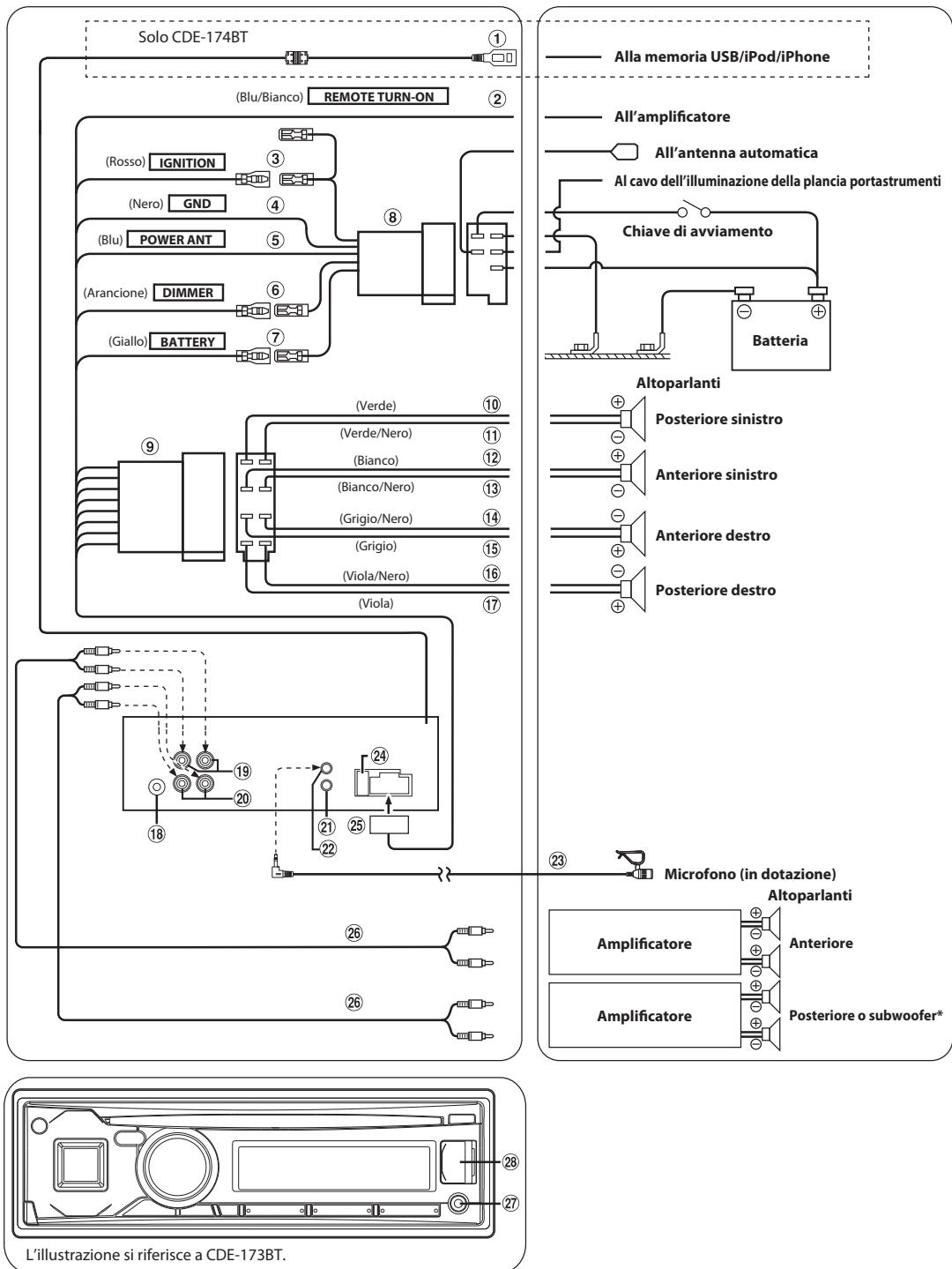

* Se Subwoofer è OFF: l'audio viene emesso dagli altoparlanti posteriori. Se Subwoofer è ON: l'audio viene emesso dal subwoofer. Per informazioni sulla procedura da seguire per impostare Subwoofer su ON/OFF, vedere "Attivazione e disattivazione del subwoofer" a pagina 18.

- ① **Connettore USB posteriore (solo CDE-174BT)**
Collegarlo a una memoria USB/iPod/iPhone. Per utilizzare un iPod/iPhone, è necessario un cavo di interfaccia per la connessione iPod.
- ② **Cavo di accensione a distanza (Blu/Bianco)**
Collegare questo cavo al cavo di accensione a distanza dell'amplificatore o dell'elaboratore di segnali.
- ③ **Cavo di alimentazione asservita (Avviamento) (Rosso)**
Collegare questo cavo a un terminale aperto sulla scatola fusibili del veicolo o a un'altra fonte di alimentazione inutilizzata che fornisca (+) 12 V solo quando l'avviamento è inserito o nella posizione accessoria.
- ④ **Cavo di massa (Nero)**
Collegare questo cavo a una buona massa sul telaio del veicolo. Assicurarsi che il collegamento sia eseguito su metallo nudo e che sia fissato saldamente con la vite in metallo per lamiere in dotazione.
- ⑤ **Cavo antenna automatica (Blu)**
Collegare questo cavo al terminale +B dell'antenna automatica, se possibile.
Nota
 - Questo cavo deve essere utilizzato soltanto per controllare l'antenna automatica del veicolo. Non utilizzare questo cavo per attivare amplificatori o elaboratori di segnali, e così via.
- ⑥ **Cavo del regolatore di luminosità (Arancione)**
Questo cavo può essere collegato al cavo per l'illuminazione della plancia portastrumenti del veicolo. Permette di diminuire l'intensità della retroilluminazione dell'unità tramite il comando di regolazione di luminosità del veicolo.
- ⑦ **Cavo batteria (Giallo)**
Collegare questo cavo al terminale positivo (+) della batteria del veicolo.
- ⑧ **Connettore ISO alimentazione**
- ⑨ **Connettore ISO (uscita altoparlante)**
- ⑩ **Cavo di uscita altoparlante posteriore sinistro (+) (Verde)**
- ⑪ **Cavo di uscita altoparlante posteriore sinistro (-) (Verde/ Nero)**
- ⑫ **Cavo di uscita altoparlante anteriore sinistro (+) (Bianco)**
- ⑬ **Cavo di uscita altoparlante anteriore sinistro (-) (Bianco/ Nero)**
- ⑭ **Cavo di uscita altoparlante anteriore destro (-) (Grigio/ Nero)**
- ⑮ **Cavo di uscita altoparlante anteriore destro (+) (Grigio)**
- ⑯ **Cavo di uscita altoparlante posteriore destro (-) (Viola/ Nero)**
- ⑰ **Cavo di uscita altoparlante posteriore destro (+) (Viola)**
- ⑱ **Presa antenna**
- ⑲ **Connettori RCA di uscita anteriore**
ROSSO corrisponde a destro, BIANCO a sinistro.
- ⑲ **Connettori RCA di uscita posteriore/subwoofer**
ROSSO corrisponde a destro, BIANCO a sinistro.
- ⑲ **Connettore di interfaccia telecomando da volante**
Alla scatola di interfaccia del telecomando da volante.
Questa unità può essere comandata dall'unità di controllo del veicolo dopo aver collegato una scatola di interfaccia del telecomando da volante Alpine (opzionale). Per ulteriori informazioni, rivolgersi al rivenditore Alpine.
- ⑲ **Connettore MIC INPUT**
A un microfono.
- ⑲ **Microfono (in dotazione)**
- ⑲ **Portafusibili (10 A)**
- ⑲ **Connettore alimentazione**
- ⑲ **RCA Prolunga (venduta separatamente)**

- ⑲ **Terminale di ingresso AUX anteriore**
Questo terminale permette l'ingresso dell'audio da un dispositivo esterno (come un lettore portatile), utilizzando un cavo convertitore disponibile in commercio.
- ⑲ **Terminale USB (solo CDE-173BT/UTE-72BT)**
Collegarlo a una memoria USB o un iPod/iPhone (venduta separatamente).

Per evitare la penetrazione di disturbi esterni nel sistema audio.

- Collocare l'unità e disporre i cavi ad almeno 10 cm di distanza dai fili dell'auto.
- Tenere i cavi elettrici della batteria il più lontano possibile dagli altri cavi.
- Collegare il cavo di massa saldamente a un punto metallico nudo (eliminare vernice, sporco e grasso, se necessario) del telaio dell'auto.
- Se si aggiunge un dispositivo antidisturbi opzionale, collegarlo il più lontano possibile dall'unità. Presso i rivenditori Alpine sono disponibili vari dispositivi antidisturbi, rivolgersi al proprio rivenditore per ulteriori informazioni.
- Il rivenditore Alpine conosce i rimedi migliori per la prevenzione dei disturbi, quindi rivolgersi al proprio rivenditore per ulteriori informazioni.

About the Rules of Bluetooth Electromagnetic Radiation Regulation



Declaration of Conformity

Declaration of Conformity

We, the undersigned,

Authorized representative in Europe : **Alpine Electronics (Europe) GmbH**

Address, City : **Wilhelm-Wagenfeld-Strasse 1-3, D-80807, Munich**

Country : **Germany**

certify and declare under our sole responsibility that the following apparatus :

Description : **CD Receiver**

Manufacturer : **Alpine Electronics, Inc.**

Brand : **ALPINE**

Identification : **CDE-174BT**

Installed Bluetooth module : **13BTPWB**

Test Report No. :

Radio : **MDE_ALPINE_1206_RADa (7 layers AG)**

EMC : **MDE_PARRO_1206_EMCa (7 layers AG)**

LVD : **S123636E2 (PHOENIX TESTLAB GmbH, Blomberg)**

conforms with the essential requirements of the Radio and Telecommunications Terminal Equipment Directive 1999/5/EC, based on the following specifications applied:

Radio : **EN300328 V1.7.1**

EMC : **EN301489-1 V1.9.2**

LVD : **EN 60950-1: 2006 + A11: 2009 + A1: 2010 + A12:2011 and/or
IEC 60950-1:2005(2ndEdition)+A1:2009**

and therefore complies with the essential requirements and provisions of the R&TTE Directive.

The Technical documentation is kept at the following address:

Company : **Alpine Electronics (Europe) GmbH**

Address, City : **Wilhelm-Wagenfeld-Strasse 1-3, D-80807, Munich**

Country : **Germany**

Phone number : **49(0)89-324264-240**

Fax number/e-mail : **49(0)89-324264-241**

Name and position of person binding the manufacturer or his authorized representative : **Yoshihisa Endo**
Global Engineering Strategy Office
Alpine Electronics, Inc.

Signature of the authorized person : *Yoshihisa Endo*

Date of issue : **October 25, 2012**

Declaration of Conformity

We, the undersigned,

Authorized representative in Europe : Alpine Electronics (Europe) GmbH

Address, City : Wilhelm-Wagenfeld-Strasse 1-3, D-80807, Munich

Country : Germany

certify and declare under our sole responsibility that the following apparatus :

Description : CD Receiver

Manufacturer : Alpine Electronics, Inc.

Brand : ALPINE

Identification : CDE-173BT

Installed BlueTooth module : 13BTPWB

Test Report No. :

Radio :MDE_ALPINE_1206_RADa (7 layers AG)

EMC :MDE_PARRO_1206_EMCa (7 layers AG)

LVD : S123636E2 (PHOENIX TESTLAB GmbH, Blomberg)

conforms with the essential requirements of the Radio and Telecommunications Terminal Equipment Directive 1999/5/EC, based on the following specifications applied:

Radio : EN300328 V1.7.1

EMC : EN301489-1 V1.9.2

**LVD : EN 60950-1: 2006 + A11: 2009 + A1: 2010 + A12:2011 and/or
IEC 60950-1:2005(2ndEdition)+A1:2009**

and therefore complies with the essential requirements and provisions of the R&TTE Directive.

The Technical documentation is kept at the following address:

Company : Alpine Electronics (Europe) GmbH

Address, City : Wilhelm-Wagenfeld-Strasse 1-3, D-80807, Munich

Country : Germany

Phone number : 49(0)89-324264-240

Fax number/e-mail : 49(0)89-324264-241

**Name and position of person binding the manufacturer or his authorized representative : Yoshihisa Endo
Global Engineering Strategy Office
Alpine Electronics, Inc.**

Signature of the authorized person : 

Date of issue : October 25, 2012

Declaration of Conformity

We, the undersigned,

Authorized representative in Europe : Alpine Electronics (Europe) GmbH

Address, City : Wilhelm-Wagenfeld-Strasse 1-3, D-80807, Munich

Country : Germany

certify and declare under our sole responsibility that the following apparatus :

Description : Radio Receiver

Manufacturer : Alpine Electronics, Inc.

Brand : ALPINE

Identification : UTE-72BT

Installed Bluetooth module : 13BTPWB

Test Report No. :

Radio :MDE_ALPINE_1206_RADa (7 layers AG)

EMC :MDE_PARRO_1206_EMCa (7 layers AG)

LVD : S123636E2 (PHOENIX TESTLAB GmbH, Blomberg)

conforms with the essential requirements of the Radio and Telecommunications Terminal Equipment Directive 1999/5/EC, based on the following specifications applied:

Radio : EN300328 V1.7.1

EMC : EN301489-1 V1.9.2

**LVD : EN 60950-1: 2006 + A11: 2009 + A1: 2010 + A12:2011 and/or
IEC 60950-1:2005(2ndEdition)+A1:2009**

and therefore complies with the essential requirements and provisions of the R&TTE Directive.

The Technical documentation is kept at the following address:

Company : Alpine Electronics (Europe) GmbH

Address, City : Wilhelm-Wagenfeld-Strasse 1-3, D-80807, Munich

Country : Germany

Phone number : 49(0)89-324264-240

Fax number/e-mail : 49(0)89-324264-241

**Name and position of person binding the manufacturer or his authorized representative : Yoshihisa Endo
Global Engineering Strategy Office
Alpine Electronics, Inc.**

Signature of the authorized person : 

Date of issue : October 25, 2012