



DVD PLAYER

TOUCH SCREEN 1-DIN 3.5" TFT-LCD
NAVIGATION READY



ITALIANO

ENGLISH

FRANÇAIS

DEUTSCH

ESPAÑOL

MANUALE ISTRUZIONI
MANUAL INSTRUCTIONS
NOTICE DE MONTAGE ET D'EMPLOI
GEBRAUCHSANWEISUNGEN
MANUAL DE INSTRUCCIONES

VM 019

Indice

Precauzioni sicurezza.....	2
Schema connessioni elettriche	3
Installazione.....	4
Sistemazione display e Inserimento disco	5
Funzioni Frontalino	6
Funzioni Telecomando.....	7
Setup DVD / VCD / CD / CD-MP3.....	8
Istruzioni utilizzo CD / MP3	8
Istruzioni utilizzo DVD / VCD / CD	9
Istruzioni utilizzo AUDIO / VIDEO	10
Istruzioni utilizzo RADIO	11
Istruzioni utilizzo USB.....	12
Istruzioni utilizzo BLUETOOTH.....	13
Istruzioni utilizzo navigatore GPS.....	14
Istruzioni utilizzo TV TUNER.....	15
Risoluzione problemi.....	16-17
Specifiche.....	18

Avvertenze

- Connettere l'unità ad un supporto carica di 12V con una messa a terra negativa. Non usare un supporto di 24V, come spesso usato in molti veicoli.
- Non guardare filmati (a parte la retrocamera) mentre si guida; è illegale e aumenta il rischio di incidenti.
- Non cambiare il fusibile nel cavo di alimentazione senza avere accanto un professionista. Usare in maniera impropria un fusibile può causare danni all'unità o addirittura rischi di incendio.
- Lasciare il volume ad un livello confortevole. Un volume eccessivamente alto può causare danni alle orecchie e potrebbe ostacolare il guidatore dall'ascolto delle sirene di emergenza di veicoli pubblici.

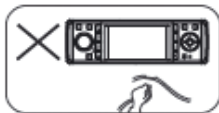
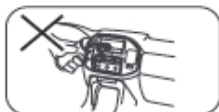
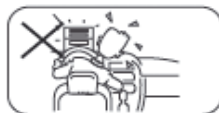

Precauzioni

- Non aprire mai o tentare di aggiustare l'unità senza una guida professionale
- Se il pannello frontale o il display è sporco, usare un panno al silicone e un detergente neutro e togliere ogni sporcizia dal disco.
Se invece si dovesse usare impropriamente un panno ruvido e un detergente non neutro come l'alcool, potrebbero recarsi danni all'unità.
- Se il veicolo è stato parcheggiato in un'area particolarmente calda o fredda per un lungo tempo, prima di operare con l'unità, si prega di aspettare sinché all'interno dell'auto ritorni la temperatura normale.
- Se si usa un riscaldatore in un ambiente di bassa temperatura potrebbe crearsi della condensa all'interno dell'unità e sopra il disco. Se ciò avviene, espellere il disco e asciugarlo, quindi riprovare.
Se non dovesse ripartire dopo qualche ora, spegnere e contattare l'assistenza.
- Per prevenire danni all'unità, evitare impatti violenti al display.
- Il display ha il suo proprio motore. Per evitare danni al motore, non spingere, tirare o girare il display con le mani.
- Durante l'utilizzo dell'unità, se compare l'icona "👉", l'operazione non è disponibile.
- **La garanzia non risponde a problemi causati da un uso improprio.**

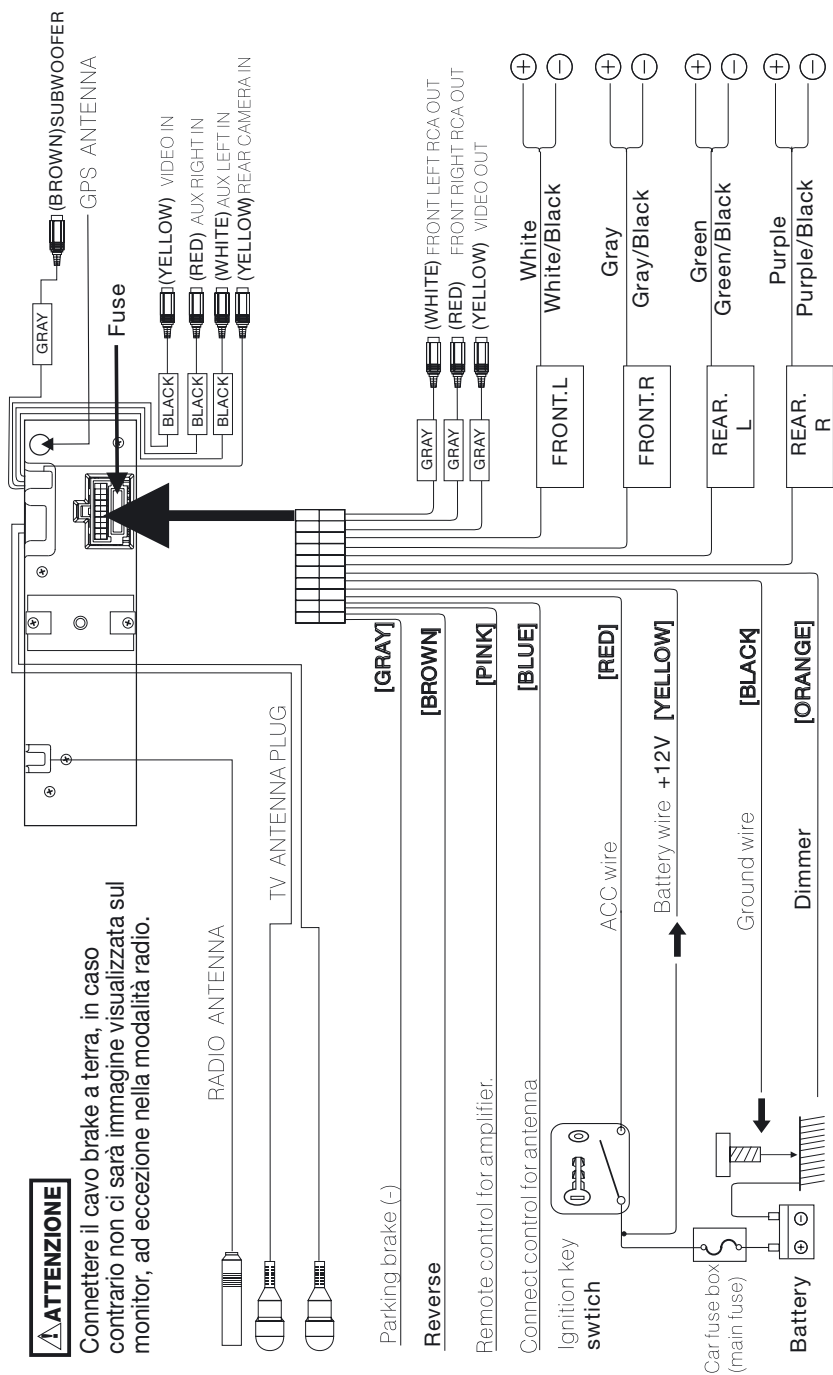

Installazione

Procedure d'Installazione

1. Usare le due chiavi per rimuovere la staffa dall'unità, Figura 1.
2. Inserire la staffa nello spazio dell'installazione.
3. Piegare le linguette per assicurare la staffa, Figura 2.
4. Inserire l'unità nello spazio preposto tramite le staffe fino ad un'ideonea installazione, Figura 3

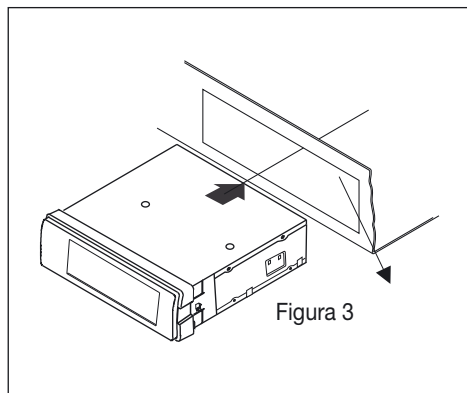
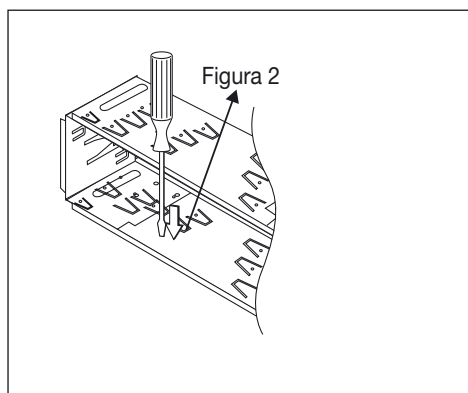
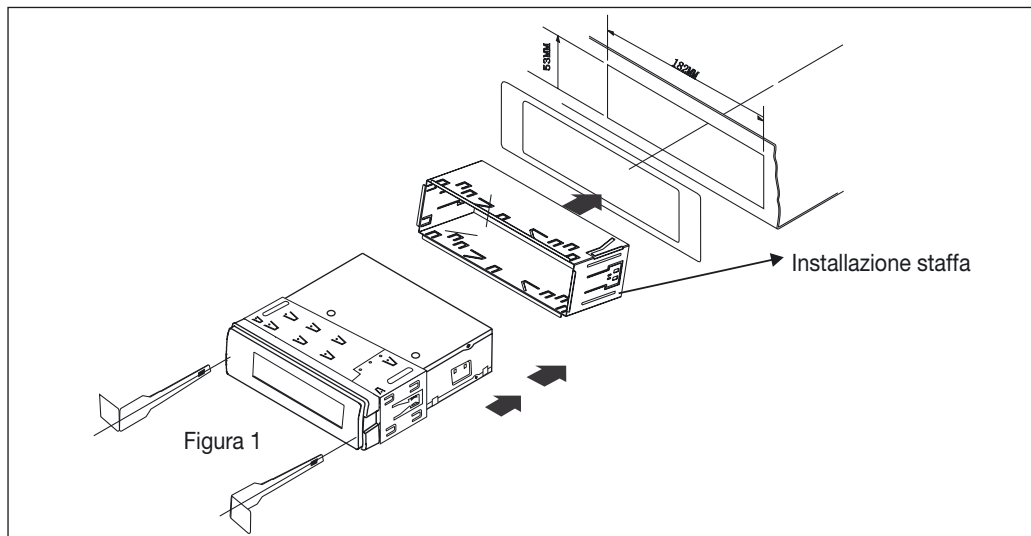

- Accendere l'unità con il tasto PWR.
- Premere il bottone ADJ per poter regolare l'inclinazione dello schermo.
- L'unità ha 3 angolazioni, ogni volta che si preme il tasto, aumenta l'angolo di inclinazione.
L'angolo dello schermo si muoverà nella direzione opposta se si opera di nuovo.
Se si spegne in una delle 3 angolazioni, alla riaccensione tornerà in quella stessa angolazione.
- Tenendo premuto ADJ, lo schermo tornerà nella posizione originale.

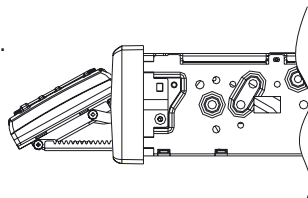

ATTENZIONE!

- Non posare alcun oggetto sullo schermo e non spingerlo violentemente.
- Non rimuovere lo schermo violentemente.
- L'area di movimento dello schermo potrebbe essere limitato rispetto ai tipi di auto, di posizione di installazione etc.

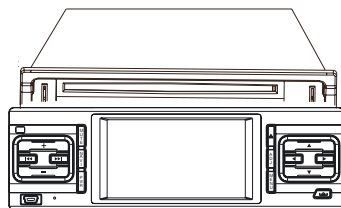

ESTRAZIONE FRONTALINO

1. Spegner l'apparecchio
2. Premere il tasto d'espulsione
3. Spostare verso sinistra il frontalino

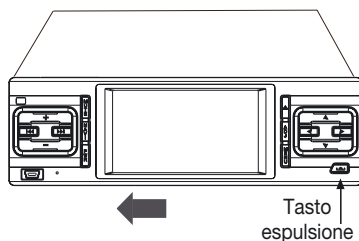

INSERIMENTO DISCO

1. Premere il tasto inserimento/espulsione disco (rotazione di 90° del frontalino)
2. Inserire il disco nell'apposita fessura

Dopo aver inserito il disco il frontalino si chiuderà automaticamente.

Tasto inserimento/espulsione disco

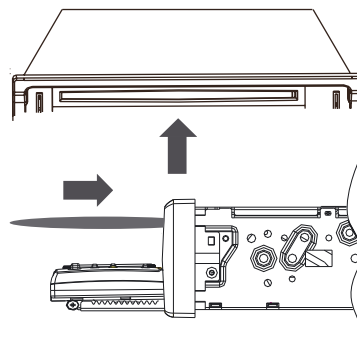
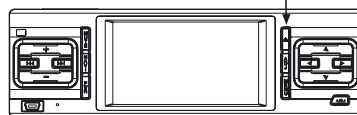

Funzioni Frontalino

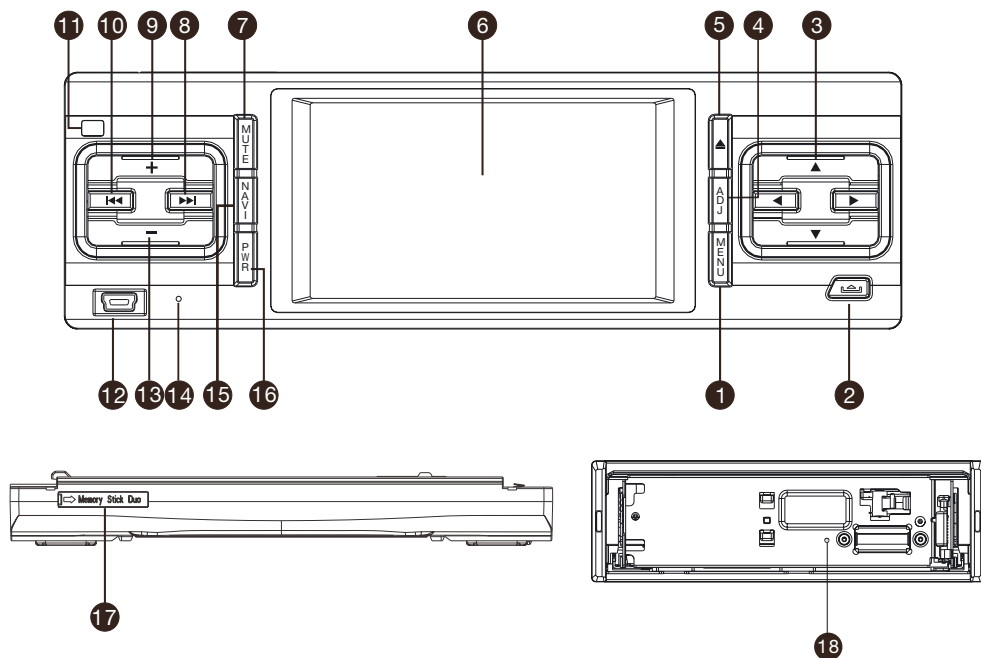

1. Menu
2. Espulsione pannello
3. Selezione sopra/sotto/sinistra/destra.
4. Regolazione dell'angolo di visione
5. Espulsione del disco
6. Display
7. "MUTE"
8. Avanti / avanti veloce
9. Aumento volume
10. Indietro / indietro veloce
11. Sensore telecomando
12. Porta USB
13. Riduzione volume
14. Microfono
15. Selezione Navigazione / Sorgente
16. Accensione / Spegnimento
17. Slot SD card per Navigazione
18. Reset

Funzioni Telecomando

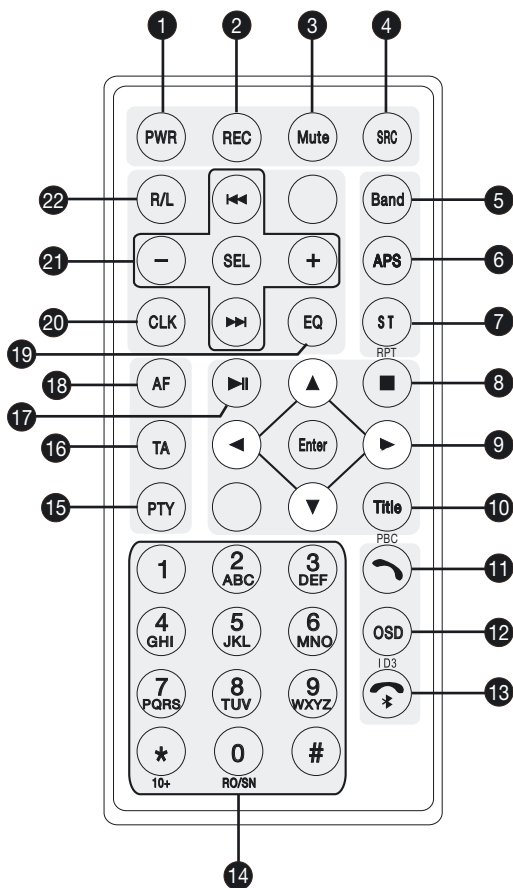

- 1 - [PWR] Accensione
- 2 - [REC/Sub-T] Trasferimento di chiamata / Cambia lingua
- 3 - [MUTE] Mute
- 4 - [SRC] Cambio di sorgente
- 5 - [BAND] Cambio di banda
- 6 - [APS] Scansione
- 7 - [ST/RPT] Stereo switch/Repeat
- 8 - ■ : Stop
- 9 - ▲ ▼ ◀ ▶ : SU/GIÙ/SINISTRA/DESTRA
[ENTER] Conferma
- 10 - [Title]: Menu titoli
- 11 - Tasto: ☎ Attivazione chiamata
- 12 - [OSD/ Id3] Informazioni su riproduzione e comandi touch
- 13 - 📶 Aggancio chiamata - Bluetooth
- 14 - [0-9] 0-9 - [RO/SN] Scansione Radio
- 15 - [PTY] Stile programma
- 16 - [TA] Traffic broadcast
- 17 - ⏮ : Play/Pause
- 18 - [AF] Ricerca stazione alternativa
- 19 - [EQ] Menu setup audio
- 20 - [CLK] Display orologio
- 21 - ⏭ Avanti veloce/ Capitolo seguente
⏮ Indietro veloce/Capitolo precedente
[+/-] Aumenta/riduci volume
[SEL] Setup menu
- 22 - [R.L.] Cambio traccia sonora

Sostituzione della batteria

- **Togliere l'isolatore dalla batteria.**
- Il telecomando usa segnali a infrarossi, non segnali radio, quindi lo si deve indirizzare verso l'unità.
- Se la batteria non viene usata per più di un mese, rimuoverla dal telecomando o inserire un isolatore
- Non lasciare il telecomando sotto la luce diretta del sole o in un ambiente eccessivamente caldo.
- La batteria può lavorare per 6 mesi in normali condizioni.
- Usare solo batterie al lithium CR-2025.
- Inserire la batteria nella direzione giusta, stando attenti ai poli (+) e (-).
- Lasciare la batteria fuori dalla portata dei bambini per evitare incidenti.

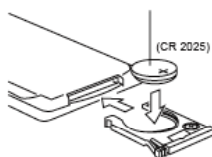
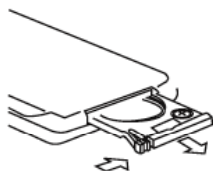

Setup DVD / VCD / CD / CD-MP3

Durante la riproduzione del DVD, selezionando l'icona IND nel menu OSD sul display, verrà visualizzato il seguente menù.

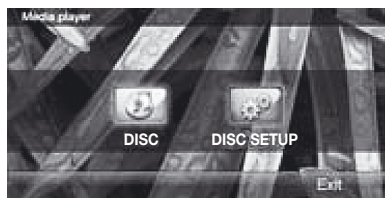

Selezionando sul menu Disc setup si possono effettuare i seguenti settaggi:

- NTSC
- Modif.: nitidezza, contrasto, colore, saturazione, luminosità
- TV Ratio: 4:3 PS, 4:3, LB, 16:9
- OSD Lang: inglese, italiano
- Default setup, Restore
- LCD; calibrazione schermo

Con l'utilizzo dei CD per visualizzare il menù premere 2 volte l'icona IND.

Regolazione Touch Screen: selezionare **LCD** per entrare nel menù della regolazione. Premere a lungo sul centro del punto del cursore, fino a quando non si sposterà. Ripetere l'operazione sino a quando non comparirà la scritta **Setting Successful** e la memorizzazione avverrà automaticamente. Se comparirà la scritta **Setting Failed** gli aggiustamenti non hanno avuto seguito, quindi ripetere l'operazione.

Istruzioni utilizzo CD / MP3

Inserito il disco MP3, il touchscreen mostrerà il menu come segue.

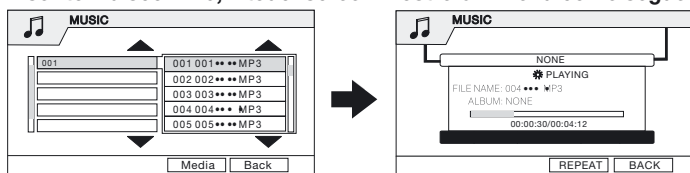

Inserito il disco CD, il touchscreen mostrerà le menu come segue.

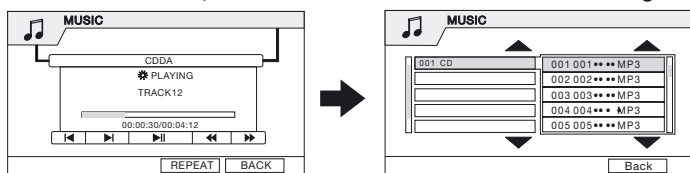

Selezionare il brano desiderato tramite ▲ ▼ .

◀▶ **TRACCE** : ◀ per scegliere la traccia precedente, ▶ per scegliere la traccia seguente.

▶| **PLAY/PAUSE**: ▶| per far partire o mettere in pausa.

◀◀ ▶▶ **SCORRIMENTO**: avanti e indietro veloce.

REP

Durante la riproduzione premendo il tasto REP è possibile ripetere la traccia, cartella o tutto il disco.

Istruzioni utilizzo DVD/VCD/CD

Dopo aver inserito un DVD/VCD/CD, il touchscreen apparirà così:

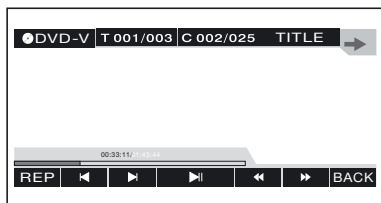

MENU' TITOLI

Durante la riproduzione per tornare al menù principale premere TITLE sul telecomando o sullo schermo.

REP

Durante la riproduzione premendo il tasto REP è possibile ripetere un Capitolo o un Titolo.

SELEZIONE REPERTORIO

In modalità DVD, per selezionare il repertorio selezionare l'icona **T 001/003** presente nel menù OSD. Digitare il numero del repertorio e confermare con OK.

SELEZIONE CAPITOLI

In modalità DVD, per selezionare il capitolo selezionare l'icona **C 002/005** presente nel menù OSD. Digitare il numero del capitolo e confermare con OK.

Nota: se il DVD è senza la funzione multi capitoli, la funzione non è attiva.

SCELTA DELLA LINGUA

Se il DVD contiene più lingue, si possono scegliere diversi linguaggi.

Nota: Se il dvd non supporta il multi-lingua, questa funzione non è attiva.



ANGOLAZIONE / SOTTOTITOLI / SISTEMA AUDIO

Premere la freccia ➔ per accedere al menù.

Angolazione: se il DVD supporta il multi angolo, selezionare l'icona **OFF** nel OSD Menu per cambiare tra le differenti angolazioni. **Nota:** Se il dvd non supporta il multi angolo, questa funzione non è attiva.

Sottotitoli: se nel DVD sono presenti i sottotitoli per visualizzarli selezionare l'icona **OFF**.

Sistema Audio: selezionando l'icona **1/2** il suono si sposta a destra o a sinistra.

Istruzioni utilizzo Audio / Video

Selezionare il [SETUP] sullo schermo in basso a sinistra nel menu' principale per accedere ai menu come segue:

Premere le frecce per scegliere uno dei menu (Basic - Audio - Video).

BASIC

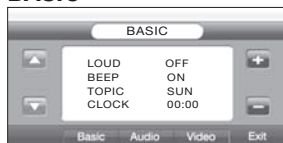

- Usare le frecce laterali posizionate a sinistra per selezionare i parametri e i tasti + e - posizionati a destra per cambiarli.
- Selezionare exit per uscire dal menu. Aspettando qualche secondo si esce automaticamente.

SETUP • LOUD: on e off • BEEP: on e off • TOPIC: si può scegliere fra vari tipi di scene da impostare.
• OROLOGIO: spingere il tasto o per selezionare ore o minuti spingere il tasto o per impostare.

ATTENZIONE: l'orologio viene regolato automaticamente dal segnale RDS.

AUDIO

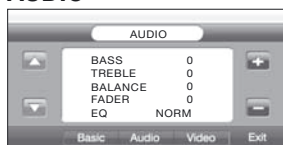

- Usare le frecce laterali posizionate a sinistra per selezionare i parametri e i tasti + e - posizionati a destra per cambiarli.
- Selezionare exit per uscire dal menu. Aspettando qualche secondo si esce automaticamente.

SETUP • Regolazione Audio: Bassi - Medi - Bilanciamento e Fader, regolazione tra +/- 7

• Regolazione EQ: **NORM** → **ROCK** → **POP** → **CLAS** → **FLAT**



VIDEO

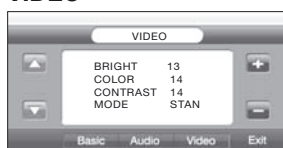

- Usare le frecce laterali posizionate a sinistra per selezionare i parametri e i tasti + e - posizionati a destra per cambiarli.
- Selezionare exit per uscire dal menu. Aspettando qualche secondo si esce automaticamente.

SETUP • Luminosità - Colore - Contrasto

• Modalità: **STAN** → **USER** → **BRIG** → **SOFT**



BANDA

Una banda è un gruppo di 6 stazioni radio pre-configurate.

L'unità ha 3 bande FM, e 2 bande AM.

Seleziona la banda desiderata sul display secondo la sequenza sottostante.

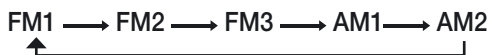

CAMBIO DELLE FREQUENZE

Sintonizzazione automatica

Selezionare ►► o la sua funzione sul touch per sintonizzare automaticamente la stazione successiva.

Selezionare ◀◀ per sintonizzare automaticamente la stazione precedente.

Sintonizzazione manuale

Tenere premuto ►► per passare a una frequenza più alta (come 87.50, 87,55).

Tenere premuto ◀◀ per modificare una frequenza più bassa (come 105.50, 105,00).

MEMORIZZAZIONE STAZIONI RADIO

Tenere premuto per 2 secondi il numero della memoria desiderata da 1 a 6 sul telecomando fino alla comparsa sul display.

CANALI PRESELEZIONATI

Premere C01, C02, C03, C04, C05 o C06 sul display per selezionare questi canali preconfigurati.

AF (Frequenza Alternativa)

In caso di cattiva ricezione selezionando AF, l'unità si sposterà automaticamente sul segnale più forte della stessa stazione.

TA (Segnalazioni di traffico)

Premere TA, l'unità darà priorità alla ricerca di informazioni riguardo il traffico. Se l'unità riceve le informazioni di traffico, sceglierà questa per l'ascolto interrompendo tutte le funzioni. Se si preme TA di nuovo, ritorna alla funzione precedente.

PTY (Tipo di programma)

Selezionare PTY. Il tipo di programma inizierà a lampeggiare sullo schermo in alto. Usare i tasti di ricerca avanti e indietro per cambiare la stazione. Aspettare che la scritta smetta di lampeggiare per poter tornare a cambiare stazione. Dopo aver selezionato il tipo di programma, l'unità eseguirà una scansione automatica. Se per esempio si sceglieranno i programmi di news, l'unità scansionerà solo programmi di informazione. Tra AF, TA e PTY, TA ha l'assoluta priorità nella scelta.

Istruzioni utilizzo USB



MODALITÀ USB

Quando si inserisce una chiave USB, il sistema non entra in modalità USB automaticamente, bisogna selezionare la sorgente tramite telecomando o touchscreen dal menù principale.

ATTENZIONE: Non disinserire la chiave mentre è in riproduzione.



- ▶▶ Traccia successiva
- ◀◀ Traccia precedente
- ▶▶ Avanti veloce
- ▲ Apertura file playlist
- ▶ Riproduci
- ⏸ Pausa
- Stop
- ↺ Riproduzione continua
- ▶ Riproduzione normale
- 🎲 Riproduzione casuale attivato
- 🎲 Riproduzione casuale disattivata

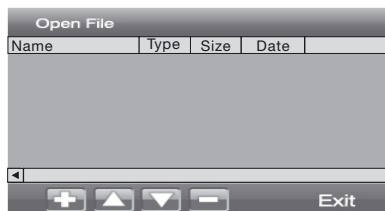

RIPRODUZIONE E SELEZIONE BRANI PLAYLIST

Selezionando il tasto ▲ sul display appariranno nome, stile, dimensione, data e altro ancora.

Selezionando i tasti ▲ ▼ si sceglie un brano, e selezionando 2 volte il nome il brano verrà riprodotto.

Selezionando il tasto ■ si cancella il brano selezionato.

Selezionando il tasto + si aggiungono file alla riproduzione.

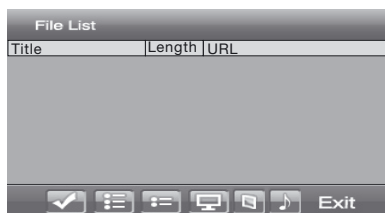

INSERIMENTO BRANI PLAYLIST

- ✓ Conferma selezione
- ☰ Seleziona tutti i brani
- ☷ Seleziona solo alcuni brani
- 📺 Riproduzione Video
- 📷 Riproduzione Foto
- 🎵 Riproduzione Musica

ATTENZIONE: In caso di problemi sulla lettura di una chiave USB provare a riformattare il supporto

Nota: essendoci più versioni dello standard Bluetooth, non tutti i cellulari sono compatibili.



MODALITA' BLUETOOTH

- Premere Menù per tornare al menu principale.
- Selezionare l'icona Bluetooth.

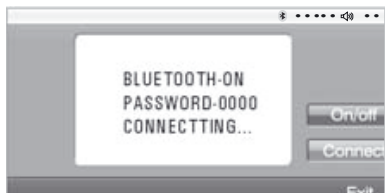

ACCOPPIAMENTO BLUETOOTH

Per accoppiare il modulo bluetooth al cellulare procedere nel modo seguente:

- Attivare la funzione Bluetooth su cellulare.
- Attivare il bluetooth selezionando l'icona On/Off nella schermata di set up.
- Quando il cellulare ha trovato il dispositivo, inserire il numero di sicurezza 0000.
- Dopo l'accoppiamento, lo schermo mostrerà "Accoppiamento riuscito" (Pairing Succeed).

CHIAMATA

Dopo aver connesso il bluetooth del cellulare con l'unità, si può inviare una telefonata tramite: il telecomando, toccando lo schermo, o tramite la lista della cronologia telefonate.

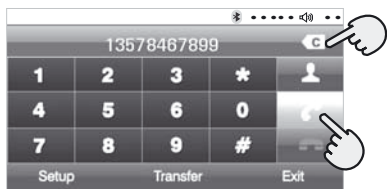

Dopo aver inserito il numero, lo schermo mostrerà che si sta facendo una telefonata.

Inserire i numeri sullo schermo.

Premere l'icona ← per correggere i numeri inseriti.

Premere icona ↻ per rispondere ad una telefonata.

Premere icona ☒ per cancellare o chiudere una telefonata.

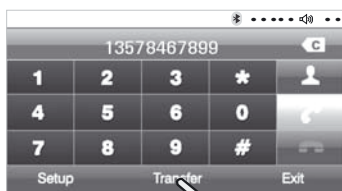

RISPOSTA

Quando si riceve una telefonata, l'unità automaticamente visualizzerà il numero del chiamante.

Selezionare l'icona "**TRANSFER**" per passare la chiamata al cellulare.

Selezionare di nuovo per tornare alla modalità risposta vivavoce.

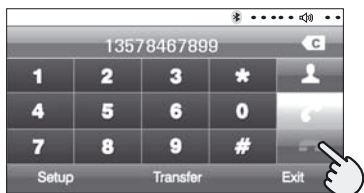

CHIUDERE TELEFONATA

Premere il bottone ☒ .

Istruzioni utilizzo del navigatore GPS

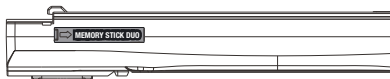

- Inserire la SD card con la mappa NV991 nello slot presente sul frontalino.

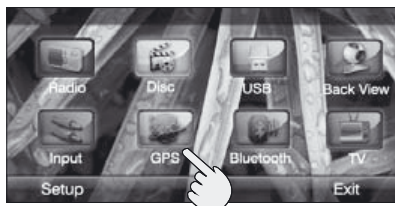

- Selezionare l'icona GPS sul menù principale o tasto NAV presente sul frontalino per accedere al menu di navigazione.



- Selezionare NAVI OPTION per impostare il collegamento del file di navigazione sulla SD/CARD. (SOLO PER LA PRIMA INSTALLAZIONE)
- Selezionare GPS MONITOR per visualizzare il segnale dei satelliti.
- Selezionare l'icona NAVIGATION per entrare nel programma di navigazione.

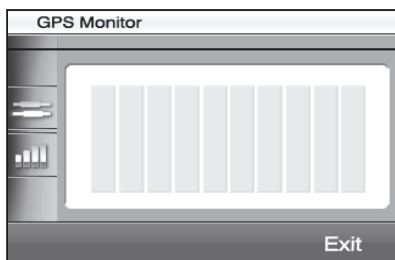

SEGNALE SATELLITI

- L'icona Mostra le informazioni del segnale satellitare. (NMEA)
- L'icona Mostra la tabella della ricezione del segnale satellitare.

ATTENZIONE:

- **Le istruzioni per il programma di navigazione sono allegate alla mappa di navigazione NV991.**
- Premendo il tasto NAVI è possibile passare dalla navigazione alle varie sorgenti (DVD / CD / MP3 / RADIO / TV)
- Collegando il VM019 sotto chiave e spegnendo l'auto con la navigazione attiva, alla riaccensione, si torna al menù principale ma il percorso rimane in memoria.
- Durante la riproduzione di brani MP3 su USB non è possibile visualizzare la cartografia ma si potranno ascoltare gli avvisi di svolta.
- Non disinserire la chiave USB mentre è in riproduzione.



FUNZIONI TV

Per usare le funzioni TV selezionare l'icona nel menu principale.

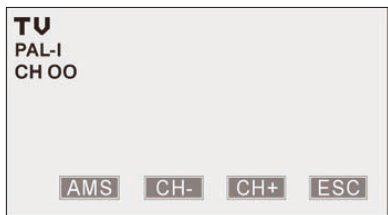

RICERCA E REGISTRAZIONE AUTOMATICA DEI CANALI

Premere AMS per scansionare e memorizzare automaticamente lo spettro TV.

SELEZIONE DEI CANALI MEMORIZZATI

Premere ◀ ▶ sul telecomando o [CH-]/[CH+] sullo schermo per scegliere i canali.

Per accedere direttamente ad un canale registrato, digitare il numero del canale sul telecomando.

Esempio: premere [0] e [8], per vedere il canale 8.

USCIRE DALLE FUNZIONI TV

Premere ESC sullo schermo per tornare al menù principale.

Risoluzione dei problemi

Errori più comuni e loro spiegazione

Messaggio di errore	Cause	Soluzione
No Disc Bad Disc	Il disco è troppo sporco	Pulire o cambiare il disco
	Il disco è inserito al contrario	Inserire il disco correttamente
Unkown Disc	Il disco non è compatibile con l'unità	Assicurarsi che il cd sia pulito così da essere regolarmente letto. Se il disco è pulito, allora l'unità è semplicemente non capace di riprodurre il disco.

Problemi generali

Sintomi	Cause	Soluzione
Il telecomando non funziona	La batteria è scarica	Cambiare la batteria
	La batteria non è inserita correttamente	Inserirla correttamente Rimuovere la protezione
Non vengono riprodotti suoni o sono troppo deboli	Le connessioni audio non sono corrette	Correggere le connessioni secondo il diagramma
	Il volume è settato ad un livello troppo basso	Aggiustare il livello del volume
	L'uscita dei canali audio non è bilanciata	Correggere l'uscita dei canali audio. Fare riferimento al Controllo audio
La memoria si è persa dopo aver spento l'unità	Cavi ACC e batterie non sono connessi correttamente	Correggere le connessioni come da diagramma di connessioni

TFT Display

Sintomi	Cause	Soluzione
Visualizzazione anomala (come p.e. linee sullo schermo)	Il sistema colore del disco DVD non è conforme con quello del monitor	Correggere il sistema colore del disco DVD o del monitor
	Il cavo video è rotto	Cambiare il cavo
	Il cavo video non è connesso correttamente	Connettere il cavo video correttamente
Caratteri disturbati	Malfunzionamento dell'unità	Spegnere l'unità quindi riaccenderla, o spostarsi su una diversa modalità, quindi tornare alla modalità precedente

Tuner Autoradio

Sintomi	Cause	Soluzione
Ricezione debole della radio	La connessione all'interno non è corretta	Sistemare la connessione come da diagramma di connessione

MP3

Sintomi	Cause	Soluzione
Il disco non viene riprodotto Interruzione durante la riproduzione	Il disco è graffiato	Sostituire il disco
	Il disco è troppo sporco o bagnato	Pulire il disco
	Il disco è inserito al contrario	Inserire il disco correttamente
Il nome della traccia MP3 non viene visualizzata correttamente	Il nome dell'MP3 non è regolare	Usare caratteri accettati
Non si leggono i files su USB	Chiave USB non compatibile	Sostituire USB
	Chiave USB da formattare	Formattare USB

DVD

Sintomi	Cause	Soluzione
Il disco non può essere riprodotto	Il disco è graffiato	Sostituire disco
	Il disco è troppo sporco o bagnato	Pulire il disco
	Il disco non è compatibile con l'unità	Usare un disco compatibile
	Il disco è inserito al contrario	Inserire un disco correttamente
I sottotitoli non si vedono	Non c'è il file sottotitoli nel disco	Cambiare con disco contenente i file per i sottotitoli
Lingua e sottotitoli non si riescono a cambiare	C'è solo una traccia audio/sottotitoli nel disco	Cambiare con un disco contenente tracce multi audio o sottotitoli
L'angolo di visione non si cambia	C'è solo un angolo di visione nel disco	Cambiare con un disco multiangolo
	La visione multi angolo non è disponibile per il segmento che si sta vedendo	Selezionare un altro segmento da riprodurre
Immagini distorte	Il disco è protetto da copyright	Copiare dischi protetti è illegale e alcuni di questi non sono supportati dall'unità
PCB non è valido quando si riproduce un VCD	Il disco non supporta PCB	Cambiare con un altro disco con funzioni PCB
Ripetere la riproduzione o la ricerca tramite GOTO non è valida quando si riproduce il VCD	Il PCB è attivato	Disattivare il PCB

Nota: se i malfunzionamenti non vengono risolti da queste tabelle, premere il tasto reset sul pannello frontale per ripristinare il settaggio di fabbrica. Se nonostante il reset i problemi non vengono risolti contattare l'assistenza.

Specifiche

Le specifiche sono soggette a cambiamenti senza preavviso

Monitor sector

TFT dimensioni schermo.....	3.5
Distanza Punti	0.107*0.370mm
Risoluzione	1440*234 dots
Retro-illuminazione.....	LED

DVD sector

D/A convert	24 Bit
Decode	linearity PCM/Dolby digital/MP3/WMA

Effetto frequenza

(frequenza campione;96k.....	20~44.000Hz
(frequenza campione;48k.....	20~22.000Hz
(frequenza campione;44.1k.....	20~20.000Hz
Segnale/Rumore radio.....	100db(DVD 96k)
Dynamic range	100db(DVD 96k)
CD format	DVD-Video/Video-CD/CD-DA
Frequenza campione.....	44.1KHz,96KHz
Numero Ration Bit	24 Bit

Sezione audio

Potenza Massima.....	45WX4
Bassa.....	100Hk 10db
Media.....	1Hk 10db
Alta	100Hk 10db

Generali

Potenza operativa.....	14.4V(11V~16V)
Consumo elettrico	10A
Consumo in Stand-by	10MA
Dimensioni.....	198mmX178mmX104mm
Temperature di funzionamento	10 -60
Temperatura media in pausa.....	20 -85
Peso	2.9 Kg

Important Notices & Warnings 19
 Electrical Connection Scheme 20
 Installation 21
 Display lay-out and CD-introduction 22
 Front-panel Functions 23
 Remote-Control Functions 24
 Set-up DVD / VCD / CD / CD-MP3 25
 Instructions for CD / MP3 25
 Instructions for DVD / VCD / CD 26-27
 Instructions for RADIO 28
 Instructions for USB 29
 Instructions for Bluetooth 30
 Instructions for GPS-navigation 31
 Instructions for TV-TUNER 32
 Problem Solving 33-34
 Technical Features 35

Important Notices

- Connect the Unit to a 12V-support and to a negative Ground. Do NOT use 24V-supports, even though frequently available on certain vehicles.
- Do NOT watch films while driving, as this is illegal and may provoke car-accidents. You may only use the rear-camera while driving the car.
- Do NOT replace the fuse of the supply-cable without the assistance of a technical expert. In fact, the improper use of fuses may damage the Unit or even cause fire.
- Choose a comfortable medium Volume-level. An excessively high Volume may damage your ears or keep the Driver from hearing the sirens of Police or emergency vehicles.

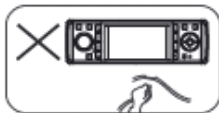
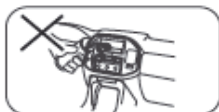
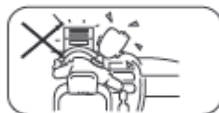

Warnings

- Never open and never try to repair the Unit without asking a technical expert.
- Whenever the front-panel, Display or CDs should need some cleaning, always use a soft tissue and a neutral detergent. Rough tissues and strong detergents (example Alcohol) would damage the Unit.
- After having parked in a particularly hot or cold environment for a long time, you should WAIT until the in-car temperature returns normal, before operating the Unit.
- The in-car heating may produce condensation inside the Unit and on the CD. In such case, remove and clean the CD. Then start reproduction again.
- Should, after some hours waiting, reproduction still not work, switch-off the Unit and contact your Dealer.
- The Display is motorized so that you should never push, drag or turn the Display manually, in order not to damage the Display-mechanism.

• Whenever, during operation the icon "  " should appear, this means the Function is NOT available.

• **WARRANTY does NOT cover the problems/damage caused through improper use of the Unit.**

Electrical Connection Scheme

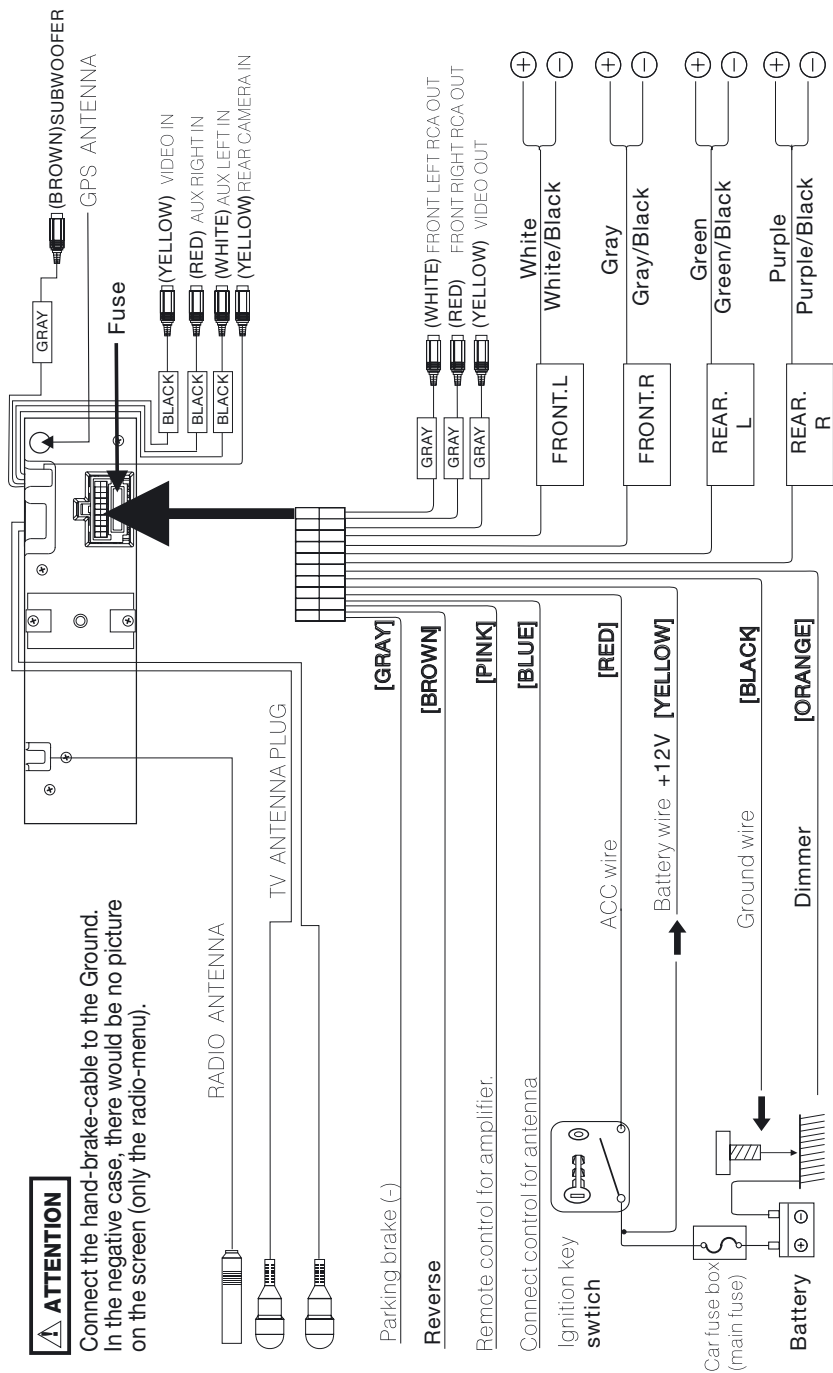

Procedures of Installation

1. Use the two keys laterally, to lift the adapter from the Unit (Fig. 1).
2. Insert the adapter into the installation-hole
3. Turn the small tongues, in order to fix the adapter (Fig. 2)
4. Insert the Unit into the installation-hole and the adapter and put into the correct position (Fig. 3).

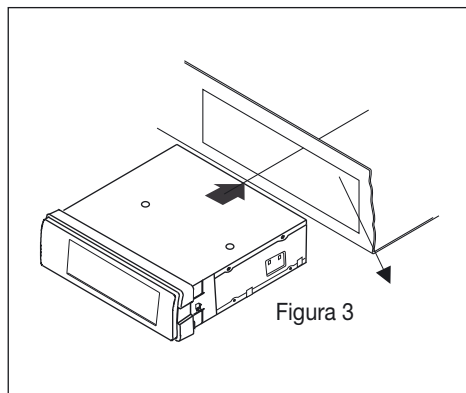
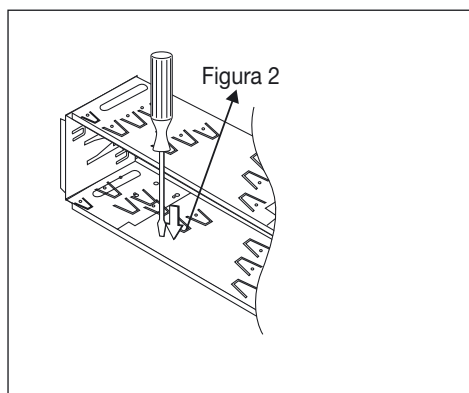
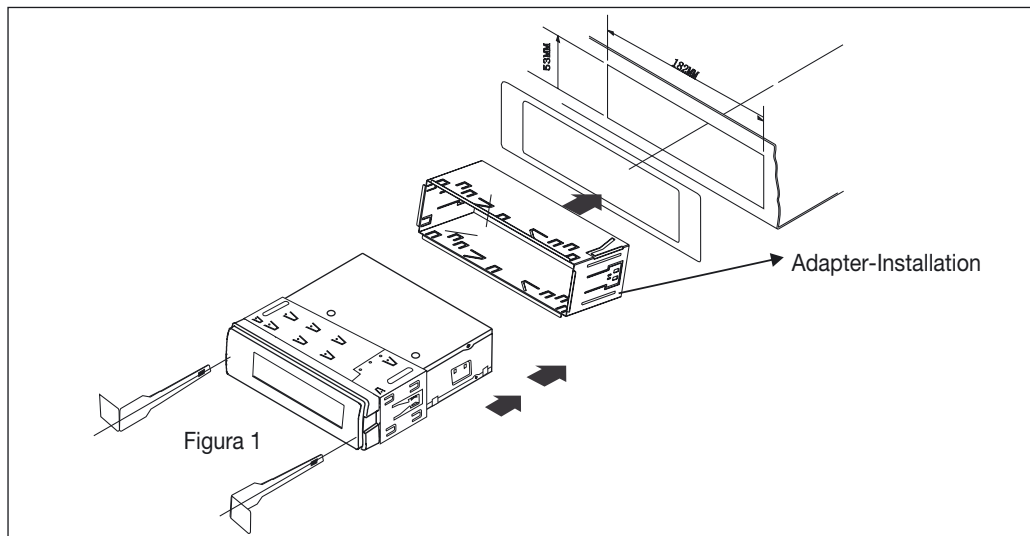

Display-Positioning

- Use PWR-key to switch-on the Unit.
- Press ADJ-key to regulate the Display-inclination.
- The Unit offers 3 viewing-angles: each time you press the key, the viewing-angle increases. The viewing-angles will come the other way round when the positioning-operation starts from the beginning. The viewing-angle will be maintained when the Unit is switched OFF and ON again.
- Keeping the ADJ-key pressed, the Display will return to its original position.

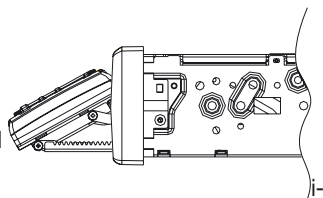

ATTENTION!

- Never put anything onto the Display and never push the Display with force.
- Never remove the Display with violence.
- The Display movement-area could be restricted, depending on the car-model, installation-position etc.

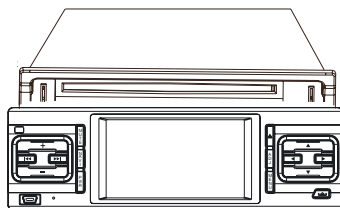

REMOVING THE FRONT-PANEL

1. Switch-off the Unit
2. Press the Expulsion-Key
3. Move the front-panel to the left

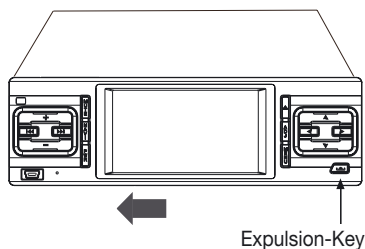

INSERTING THE CD's

1. Press the Introduction/Expulsion-key (90° rotation of front-panel)
2. Introduce the CD into the related opening

After having introduced the CD, the front-panel will automatically shut itself.

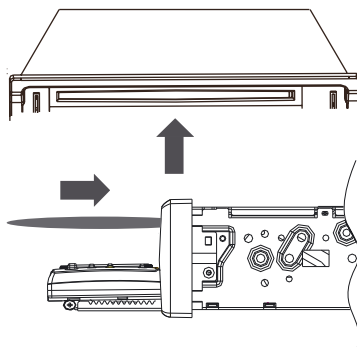
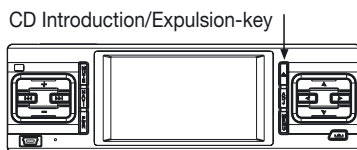

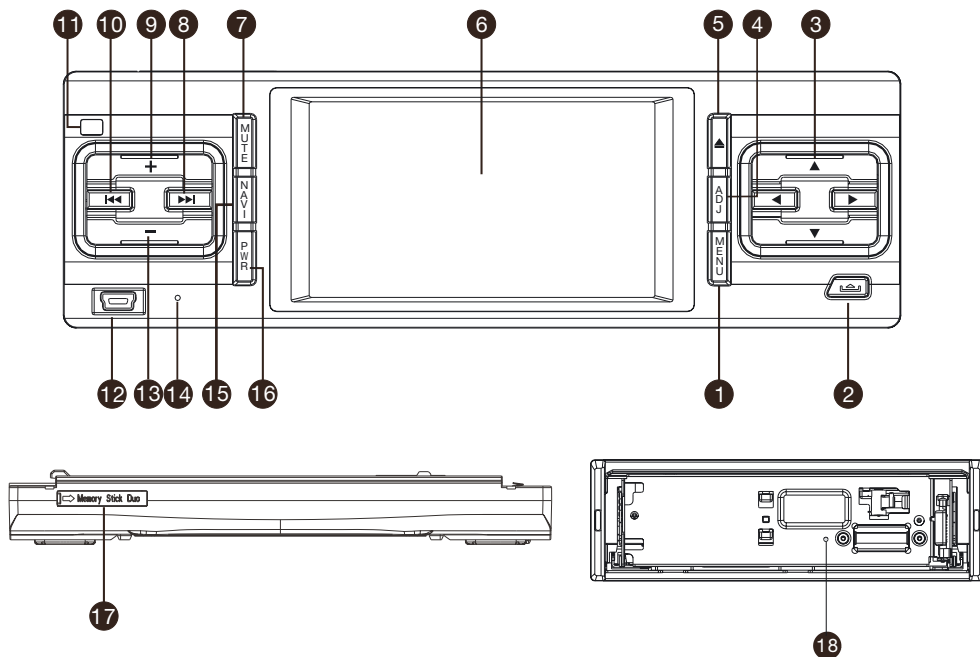

1. Menu
2. Front-Panel Expulsion-key
3. Select up/down/left/right
4. Select Viewing-Angle
5. CD Expulsion-key
6. Display
7. MUTE
8. Fast forward/forward
9. Volume increase
10. Fast backward/backward
11. Remote-Control Sensor
12. USB-port
13. Volume reduction
14. Microphone
15. Select Navigation / Source
16. ON / OFF
17. SD-card Slot for Navigation
18. Reset

Remote Control Functions

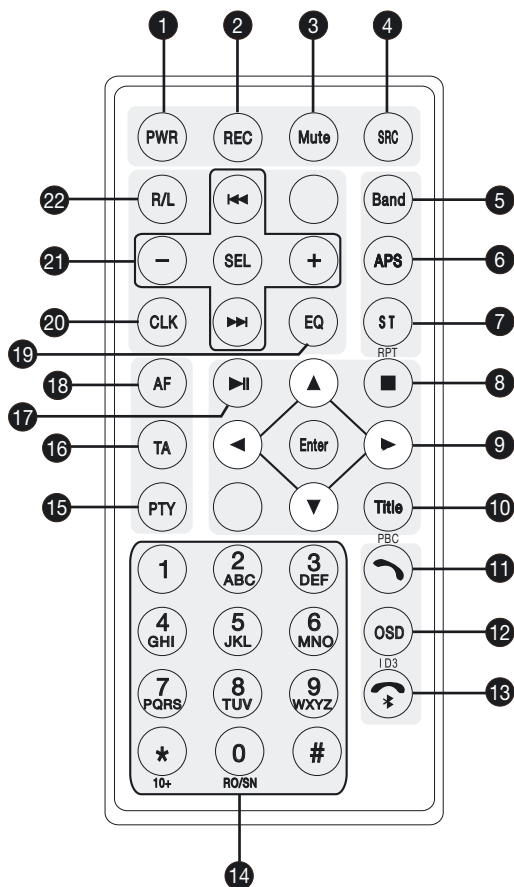

- 1 – Switch-ON
- 2 – Forward Call / Change Language
- 3 – MUTE
- 4 – Change Source
- 5 – Change Band
- 6 – Scrolling
- 7 – Stereo switch / Repeat
- 8 – ■ : Stop
- 9 – UP / DOWN / LEFT / RIGHT
CONFIRM
- 10 – Menu Titles
- 11 – key Activate Call
- 12 – Information on Reproduction / Touch-Commands
- 13 – Hang up – Bluetooth
- 14 - Radio-Scrolling
- 15 – Program-Style
- 16 – Traffic broadcast
- 17 – Play/Pause
- 18 – Search alternative Broadcast-Station
- 19 – Menu for Radio-Setup
- 20 – Clock-Display
- 21 – Fast Forward / Next Chapter
 Fast Backward / Previous Chapter
[+/-] Increase / Reduce Volume
SETUP-Menu
- 22 – Change sound-Track

Replacing the battery

- **Eliminate the isolation from the battery.**
- The Remote-Control works with infrared-signals (NOT with radio-signals), so that the Remote-control needs to be pointed towards the Unit.
- If the battery remains idle for more than 1 month, please remove it from the Remote-Control or introduce an Isolation.
- Do NOT place the Remote-Control under the direct sun or in extremely hot places.
- Under normal conditions, the Battery will last for about 6 months.
- Always and exclusively use CR-2025 Lithium-batteries.
- Insert the battery correctly, referring to the +/- poles.
- In order to avoid accidents, Batteries have to be kept out of the reach of Children.

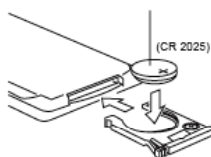
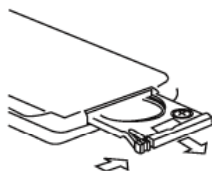

While reproducing a DVD, you can press the IND-icon of the OSD-Menu on the display, to obtain the following Menu :

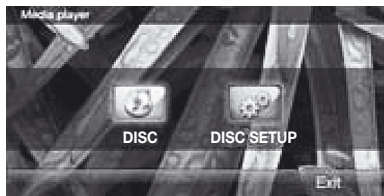

- Within the “Disc Setup”-Menu, you can effect the following settings:
- NTSC
 - Modif: Sharpness, Contrast, Colour, Saturization, Brightness.
 - TV Ratio: 4:3 PS, 4:3, LB,16:9
 - OSD Lang: English, Italian
 - Default Setup, Restore
 - LCD; screen-calibration

When using CDs, press IND-icon TWICE, to visualize the Menu.

Setting the Touch-Screen: select **LCD** to enter the Set-up-Menu. Keep the Cursor-Center pressed for a while until the Cursor will move. Repeat this operation until the information “Setting Successful” will appear and the memorization is carried out automatically. Should the information “**Setting Failed**” appear, the settings have not been registered, and the operation has to be repeated.

How To Use Cds / Mp3

By inserting an MP3, the Touch-Screen will show the following Menu:

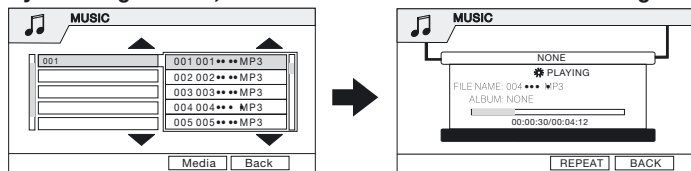

By inserting a CD, the touch-Screen will show the following Menu:

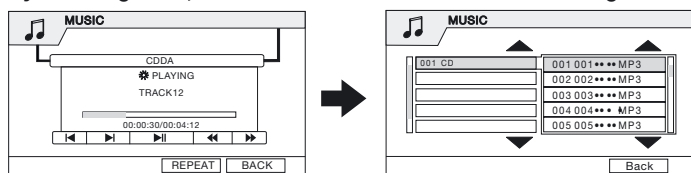

Now select the requested Track, by using the keys ▲ ▼.

- ◀▶ TRACKS: ◀ select previous Track ▶ select next Track
- ▶|| PLAY/PAUSE: ▶|| start playing / set a pause
- ◀◀ ▶▶ SCROLLING: Fast Forward / Backward

REP
During reproduction, you can press REP-key to repeat a certain Track, Folder or the whole CD.

Instructions for Dvd / Vcd / Cd

After having introduced a DVD / VCD / CD, the touch-Screen will show the following:

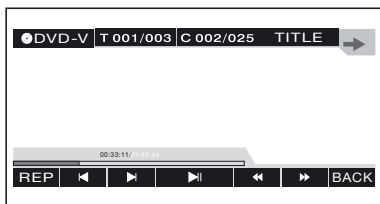

TITLE-MENU

During reproduction, press TITLE on the Remote-Control or on the Screen, to return to the Main Menu.

REP

During reproduction, press REP, to repeat a certain Chapter or Title.

SELECTING A REPERTOIRE

In DVD-mode, use the icon T 001/003 on the OSD-Menu, to select a certain Repertoire.. Digit the number of the requested Repertoire and confirm with OK.

SELECTING A CHAPTER

In DVD-mode, use the icon C 002/005 on the OSD-Menu, to select a certain Chapter. Digit the number of the requested Chapter and confirm with OK.

Note: if the DVD does NOT have the multi-Chapter possibility, this function will not be active.

CHOOSING A LANGUAGE

As long as the DVD contains various Languages, various languages can be chosen.

Note: if the DVD does NOT have the multi-Language possibility, this function will not be active.



VIEWING-ANGLE / SUB-TITLES / AUDIO-SYSTEM

Press the arrow → to enter the Menu.

Viewing-Angle: as long as the DVD supports multi-angle-viewing, select icon  OFF on the OSD-menu, to choose among the various viewing-angles available.

Note: if the DVD does NOT support multi-angle viewing, this function will not be active.

Sub-Titles: as long as the DVD allows the sub-Titles, select icon  OFF, to visualize them.

Audio System: by selecting the icon  1/2 the sound shifts to the right or to the left.

Instructions for Audio / Video

Select (SETUP) on the left bottom of the Main Menu.

Now use the arrow-keys to choose and enter the following Menus: BASIC – AUDIO – VIDEO.

BASIC

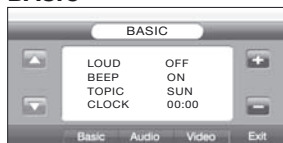

- Use the lateral arrow-keys on the LEFT, to select the parameters; use the +/-keys on the RIGHT, to change the parameters.
- Press EXIT-key to leave the Menu. If you wait a few seconds, the Unit will leave the Menu automatically.

SETUP

- LOUD: ON/OFF • BEEP: ON/OFF • TOPIC: you can choose and select a number of different scenes.
- WATCH: press or to select Hours /Minutes. Use or keys, to set time required.

ATTENTION: the Watch is set automatically by the RDS-signal.

AUDIO

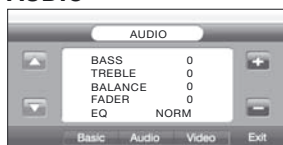

- Use the lateral arrow-keys on the LEFT, to select the parameters; use the +/-keys on the RIGHT, to change the parameters.
- Press EXIT-key to leave the Menu. If you wait a few seconds, the Unit will leave the Menu automatically.

SETUP • Audio-Setting: BASS – MEDIUM – BALANCE and FADER, setting between +/- 7

- EQ-Setting: **NORM** → **ROCK** → **POP** → **CLAS** → **FLAT**

VIDEO

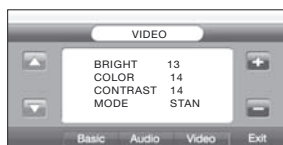

- Use the lateral arrow-keys on the LEFT, to select the parameters; use the +/-keys on the RIGHT, to change the parameters.
- Press EXIT-key to leave the Menu. If you wait a few seconds, the Unit will leave the Menu automatically.

SETUP • Brightness – Colour – Contrast

- Modalité: **STAN** → **USER** → **BRIG** → **SOFT**

Instructions for Radio

FREQUENCY-BAND

The frequency-band is a group of 6 pre-determined radio-stations.

This Unit disposes of 3 FM-bands and 2 AM-bands.

Please select the requested Frequency-Band on the display, according to the following sequence:

FM1 → FM2 → FM3 → AM1 → AM2
↑—————↓

CHANGING THE FREQUENCIES

Automatic Tuning

To automatically tune on the subsequent Radio-Station, select ►► or the corresponding function on the Touch-Screen.

To automatically tune on the previous Radio-Station, select ◀◀.

Manual Tuning

Keep ►► pressed, to switch to a higher Frequency (example 87.50, 87.55)

Keep ◀◀ pressed, to switch to a lower Frequency (example 105.50, 105.00).

MEMORIZING the RADIO-STATIONS

On the remote-control unit, press the requested memorized radio-station (from 1 to 6) until this station appears on the display.

PRE-SELECTED CHANNELS

On the Display, press C01, C02, C03, C04, C05 or C06 to choose these pre-selected channels.

AF (Alternative Frequency)

In case of bad AF-reception, the Unit will automatically switch to a more powerful signal of the same radio-station.

TA (Traffic Announcements)

By pressing the TA-key, the Unit will give priority to the research of Traffic-Information. Consequently, the Unit will temporarily interrupt all other functions, in favour of the in-coming traffic-information. By pressing the TA-key again, the Unit will return to the previous function.

PTY (Programme Type)

Press PTY. The programme-type will start flashing on the upper line of the Display. Now use the Forward/Backward-keys, to change the radio-station. Wait until the information stops flashing, before choosing another radio-station. After having selected the programme-type, the Unit will automatically make a scrolling. Example: if you choose the NEWS-programmes, the Unit will scroll only the News-programmes. Amongst the AF, TA and PTY-types, the TA-programmes will have the absolute priority

Instructions for USB



USB-Mode

When introducing an USB-key, the system will NOT automatically enter the USB-mode, but you have to select the requested source from the Main Menu, either on the remote-control unit or on the Touch-Screen.

ATTENTION: never extract the USB-key while reproduction is running.



- ▶▶ Subsequent Track
- ◀◀ Previous Track
- ▶▶ Fast Forward
- ▲ Open Playlist-file
- ▶ Reproduction
- ⏸ Pause
- Stop
- 🔄 Continuous Reproduction
- ➡ Normal Reproduction
- 🎲 Random Reproduction activated
- ⏪ Random Reproduction de-activated.

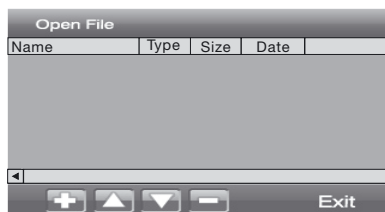

SELECT and REPRODUCE Tracks from PALYLIST

By pressing the key ▲, the display will indicate Name, Style, Dimensions, Date and more.

By pressing the keys ▲ ▼, you can choose the Track. Selecting twice the same Track-name, reproduction will start.

By pressing the key ⏪, the Track-selection will be cancelled.

By pressing the key ⏩, additional files will be included in the reproduction-phase.

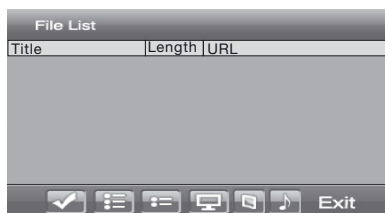

ADDING TRACKS to the PLAYLIST

- ☑ Confirm Selection
- 📄 Select all Tracks
- 📄 Select only some Tracks
- 📄 Select one Track
- 📺 Video-Reproduction
- 📷 Photo-Reproduction
- 🎵 Music-Reproduction

ATTENTION: in case of problems with the reproduction from USB-key, please try to solve by re-formatting the support.

Instructions for Bluetooth Software 2.0

Note: The Bluetooth-Standard is offered in various executions, so that **NOT** all mobile-phones can be compatible.



BLUETOOTH-MODE

- Press Menu, to return to the Main menu.
- Select the Bluetooth-icon.

BLUETOOTH-PAIRING

To pair the Bluetooth-Module with the Mobile-phone, proceed as follows:

- Activate the Bluetooth-function on the Mobile-phone
- Activate the Bluetooth by selecting the ON/OFF-icon on the Set-up Menu.
- As soon as the Mobile-phone has found the Unit, introduce the security-code 0000.
- Once the Pairing has been effected, the Display will show the information "Pairing Succeeded".

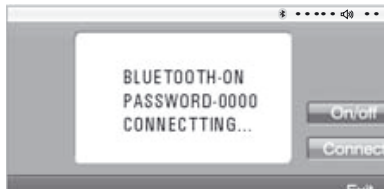

MAKING A PHONE-CALL

After having paired the Mobile-phone Bluetooth with the Unit, phone-calls can be started with: The remote-control (by touching the Screen), or through the Chronology Calling-List.

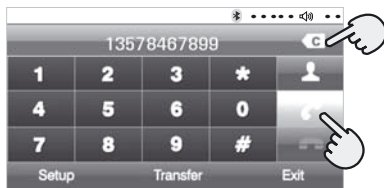

After having introduced the phone-number, the display will show that a phone-call is being started.

Introduce the phone-number on the Display.
Press the icon ← to correct the introduced phone-number.
Press icon ↻ to ANSWER a phone-call.
Press icon 📞 to CANCEL or FINISH a phone-call.

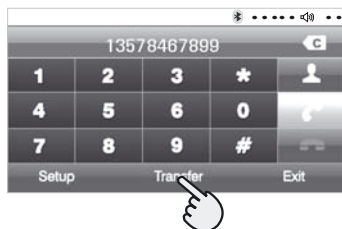

ANSWERING THE PHONE

When a phone-call arrives, the Unit will automatically visualize the number of the calling person.
Select the icon **"TRANSFER"** to forward the phone-call to the Mobile-phone.
Select again, to return to the Mode "Handsfree-Reply".

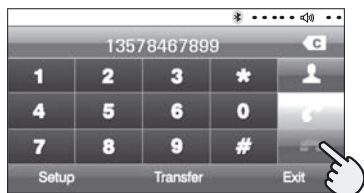

FINISHING the PHONE-CALL

Press key 📞.

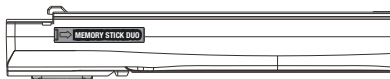

- Introduce the SD-card, containing the NV991-maps, into the slot situated on the front panel.

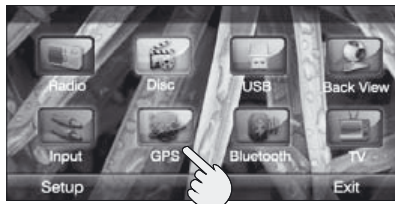



- Select the GPS-icon from the Main Menu, or press the NAV-key on the front panel, to enter the Navigation-Menu.

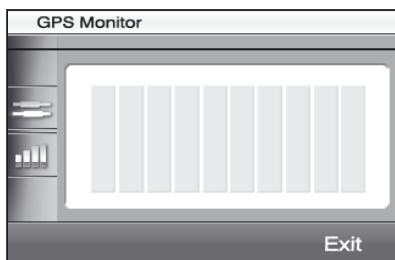

- Select NAVI OPTION to activate the navigation-file on the SD-card. (only once, in the occasion of the FIRST installation).
- Select GPS MONITOR to visualize the Satellite-signals.
- Select the NAVIGATION-icon to enter the Navigation-programme.



SATELLITE SIGNALS

- The icon  shows the satellite-signals information (NMEA).
- The icon  Shows the satellite-signal reception-table.

ATTENTION:

- **The Navigation-Programme Instructions are included in the Navigation-Maps NV991.**
- By pressing the NAVI-key, it is possible to switch from Navigation to the various Sources (DVD / CD / MP3 / RADIO / TV).
- By connecting the VM019 under-key, the Unit will, if you switch-off while Navigation is activated, switch-on with the Main Menu, but still memorize the previous procedure.
- During the reproduction of MP3-tracks on USB, the maps will not be shown but the spoken indications can, in any case, be heard.
- Do NOT take away the USB-key while reproduction is running.

Instructions for Analogic Tv-Tuner



TV-Functions

In order to get the TV-functions, select the corresponding icon from the Main Menu.

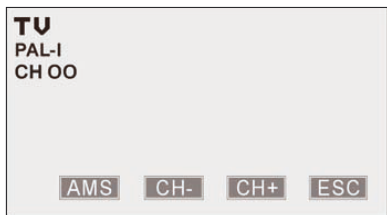

RESEARCH AND AUTOMATIC MEMORIZING of CHANNELS

Press AMS to scroll and automatically memorize the TV-line.

SELECTING the MEMORIZED CHANNELS

Press ◀ ▶ on the remote-control, or press CH-/CH+ on the Screen, to choose the requested Channel.

To have direct access to one of the memorized channels, digit the corresponding Channel-number on the remote-control unit.

Example: press (0) and (8), to tune on Channel 8.

QUIT the TV-FUNCTIONS

Press ESC-key on the Screen, to return to the Main Menu.

Please consult the following troubleshooting table before contacting a service center.

Familiar characters and their meanings

Error message	Causes	Remedies
No Disc Bad Disc	Disc is too dirty.	Clean the disc or change the disc.
	Disc is inserted upside down.	Insert the disc correctly.
Unkown Disc	The disc is not compatible with the unit.	Make certain the disc is clean so that the unit is reading it correctly. If the disc is clean, then the unit is simply not able to play the disc.

General problems

Error message	Causes	Remedies
Remote control does not work.	Battery has been exhausted.	Change the battery.
	Battery is not installed correctly.	Install the battery correctly. Remove the protections
No sound comes out or it's hard to hear.	Audio output connection is not correct.	Correct the connection according to the wiring diagram
	The volume level is set to the minimum level.	Adjust the volume to the optimum level.
	The audio channel outputs are not balanced.	Adjust the balance of audio channel outputs. Please refer to Audio control.
User settings are lost when the car is turned off.	The ACC wire and battery are not connected correctly.	Correct the connection according to the wiring diagram

TFT Display

Error message	Causes	Remedies
Abnormal display (such as lines going through picture)	The color system of DVD disc is not suited with the monitor.	Adjust the color system of the DVD disc or the monitor.
	The video cord is broken.	Change the video cord.
	The video cord is not connected correctly.	Connect the video cord correctly.
Garbled characters	Unit malfunction	Turn the unit off and then on again, or change to a different playing mode, and then back to the original playing mode.

Radio Tuner

Error message	Causes	Remedies
Poor radio reception	Antenna not fully extended.	Fully extend the antenna.

Risoluzione dei problemi

MP3 playback

Error message	Causes	Solutions
Disc cannot be played back.	Disc is scratched.	Change disc
	Disc is too dirty or wet.	Clean the disc.
Interruption occurred during playback.	Disc is inserted upside down.	Insert the disc correctly.
MP3's name cannot be displayed correctly.	The name of MP3 is not regular.	Use the regular characters.
Impossible to read the USB-files.	USB-key not compatible	Replace USB-key
	USB-key to be formatted	Format USB-key

DVD player

Error message	Causes	Solutions
Disc cannot be played back.	Disc is scratched.	Eject the disc then insert another one.
	Disc is too dirty or wet.	Clean the disc.
	Disc is not compatible with the unit.	Use a compatible disc.
	Disc is inserted upside down.	Insert the disc correctly.
Subtitle cannot be shown.	There is no subtitle file in the disc.	Change another disc containing subtitle files.
Audio language/subtitle cannot be changed.	There is only one audio language/subtitle in the disc.	Change another disc containing multi-language audio or subtitle.
View angle cannot be changed.	There is just one view angle in the disc.	Change another disc containing multi-angle.
	Multi-angle view is not available for the segment playing back now.	Select another segment to play back.
Image distortion.	The disc is protected by the copyright.	Please note that burning copyright protected discs is illegal and such discs are not supported by this device
PBC is invalid when playing back VCD.	The disc does not support PBC.	Change another disc with PBC function.
Repeat playback or GOTO search is invalid when playing back VCD.	PBC is activated.	Disable PBC.

NOTE: If the troubleshooting tips did not solve your problem, please press the reset button on the front panel to restore the unit to its factory settings

Specifications subject to change without notice.

Monitor sector

TFT screen size	3.5
Dot distance 0.107*	0.370mm
Analysis	1440*234 dots
Background illuminatio.....	LED

DVD sector

D/A convert	24 Bit
Decode	linearity PCM/Dolby digital/MP3/WMA

Frequency effect

(sample frequency;96k	20~44.000Hz
(sample frequency;48k	20~22.000Hz
(sample frequency;44.1k	20~20.000Hz
Signal/Noise radio	100db(DVD 96k)
Dynamic range	100db(DVD 96k)
CD format	DVD-Video/Video-CD/CD-DA
Sample frequency	44.1KHz,96KHz
Ration Bit number	24 Bit

Sezione audio

Largest power	45WX4
Low	100Hk 10db
Middle	1Hk 10db
High	100Hk 10db

Common

Operating power.....	14.4V(11V~16V)
Electricity consume	10A
Stand-by electricity	<10MA
Dimensions	198mmX178mmX104mm
Working temperature range.....	10 -60
Store temperature range	20 -85
Weight	2.9 Kg

Index

Conseils et précautions.....	36
Schéma des connexions électriques	37
Installation	38
Règlement position display	39
Fonctions de la façade.....	40
Fonctions de la télécommande.....	41
Setup DVD / VCD / CD / CD-MP3.....	42
Instruction pour l'utilisation des CD / MP3	42
Instruction pour l'usage des DVD / VCD / CD.....	43
Instructions pour l'usage de l'Audio / Vidéo	44
Instructions pour l'usage de la Radio.....	45
Instruction pour l'usage de l'USB	46
Instruction pour l'usage du Bluetooth software 2.0	47
Instruction pour l'usage du navigateur GPS	48
Instruction pour l'usage du TV Tuner Analogique	49
Résolution des problèmes.....	50-51
Spécificités.....	52

Conseils

- Connecter l'appareil à un support chargé de 12V avec une mise à terre négative. Ne pas un support de 24V, comme habituellement utilisé dans plusieurs véhicules.
- Ne pas regarder la vidéo (à exception de la camera de recul) pendant la conduite; autre à être illégal, augmente le risque des accidents.
- Ne pas changer le fusible dans le câble d'alimentation sans la présence d'un professionnel. La mauvaise utilisation d'un fusible peut causer des pannes à l'appareil ou même des risques d'incendies.
- Laisser le volume à un niveau confortable. Un volume excessivement haut peut causer des dommages aux oreilles et pourrait empêcher le chauffeur d'entendre les sirènes d'urgence des véhicules publics.

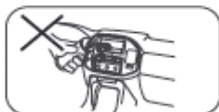
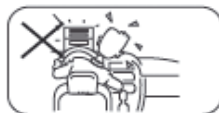

Précautions

- Ne jamais ouvrir ni essayer de réparer l'appareil sans la supervision d'un professionnel.
- Si le panneau frontal ou le display est sale, se servir d'un chiffon au silicone et un détergent neutre pour enlever toute trace de saleté du CD. Si par contre on devait utilisé un chiffon rugueux et un détergent non neutre comme par exemple l'alcool, on pourrait causer des pannes à l'appareil.
- Si le véhicule a été garé dans une zone excessivement chaude ou froide pendant longtemps, attendre que sa température interne devienne normale avant d'agir avec l'appareil.
- Si on utilise le chauffage dans un lieu à température basse, des condensations pourraient se former à l'intérieur de l'appareil et au dessus du CD. Si ceci se vérifie, expulser le CD, le sécher et ensuite réessayer. Si après quelques heures la reproduction ne reprend pas, éteindre l'appareil et contacter le service d'assistance.
- Pour prévenir des pannes à l'appareil, éviter des chocs violents sur le display.
- Le display a son propre moteur. Pour éviter des pannes au moteur, ne pas appuyer, tirer ou tourner le display avec les mains.
- Pendant l'utilisation de l'appareil, si l'icône "  " est visualisée, cela veut dire que l'opération n'est pas disponible.
- La garantie ne couvre pas les pannes causées par un mauvais usage.

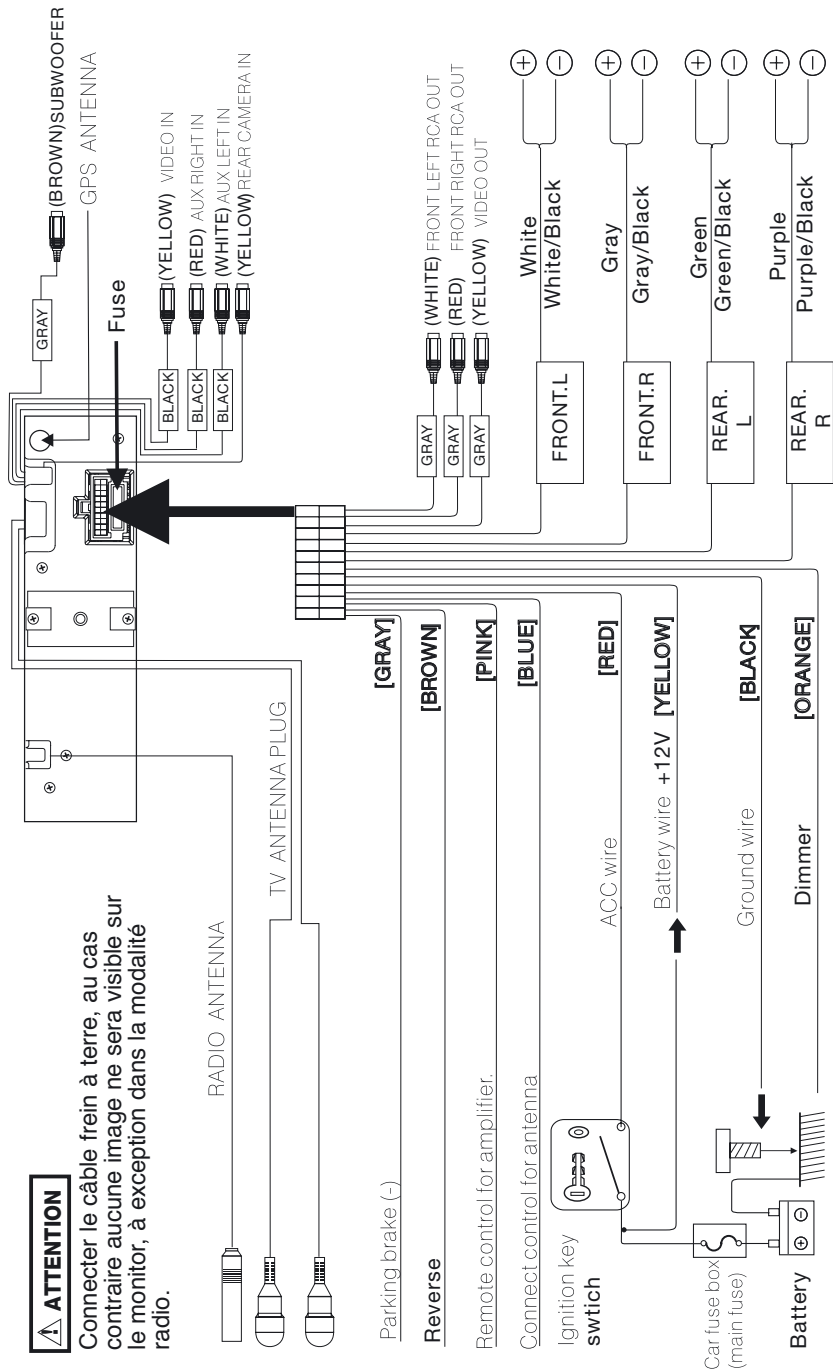

Installation

Procédure d'installation

1. Utiliser les deux clés pour enlever l'étrier de l'appareil, Figure 1.
2. Insérer l'étrier dans l'espace d'installation
3. Plier les clavettes pour bloquer l'étrier, Figure 2.
4. Insérer l'appareil à travers l'étrier dans l'espace prédisposé jusqu'au correct fixation, Figure 3.

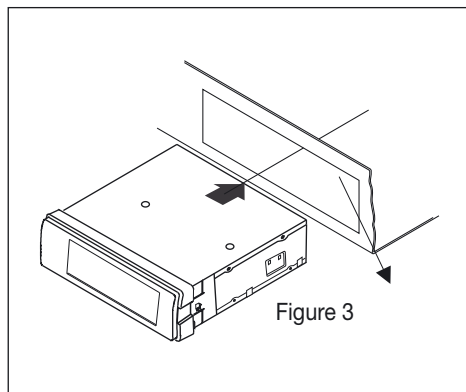
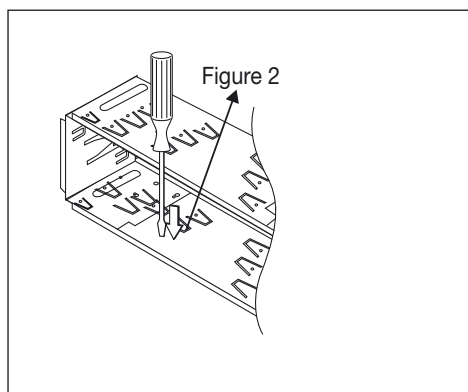
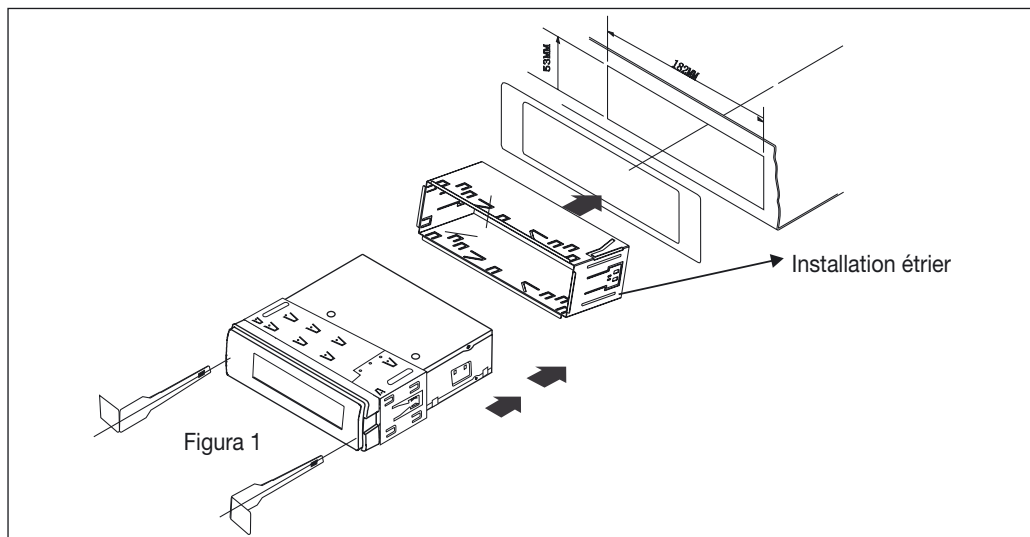

- Allumer l'appareil à travers la touche PWR
- Appuyer le bouton ADJ pour régler l'inclination de l'écran.
- L'appareil a 3 angles de prise de vu; toutes les fois qu'on appuie touche, l'angle d'inclination augmente. L'angle de l'écran rotera dans le sens opposée si on agit de nouveau.

Si l'appareil s'éteint sur un des 3 angles de vision, il se rallumera sur ce même angle.

- En appuyant continûment ADJ, l'écran retournera à position originale.

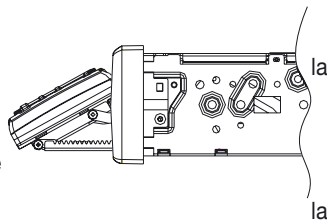

ATTENTION!

- Ne déposer aucun objet sur l'écran et ne pas l'appuyer violemment
- Ne pas enlever violemment l'écran
- L'espace de mouvement de l'écran pourrait être restreint selon les types de véhicule, de position d'installation etc.

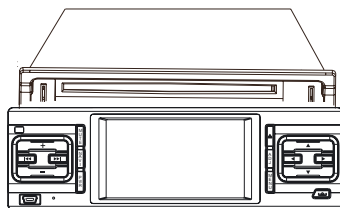

Extraction façade

1. éteindre l'appareil
2. Appuyer la touche d'expulsion
3. Déplacer la façade vers la gauche

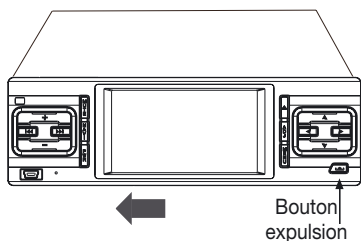

Insertion CD

1. Appuyer la touche insertion/expulsion CD (rotation de 90° de la façade)
2. Insérer le CD dans la fissure prévue

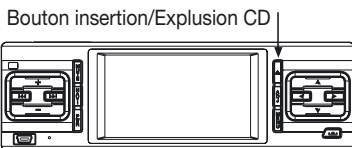

Après avoir inséré le CD la façade se fermera automatiquement.

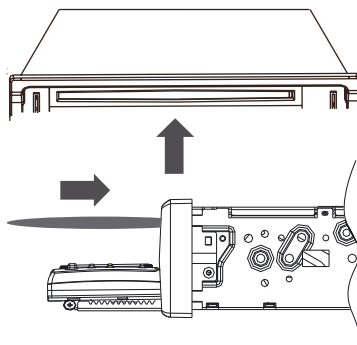

Fonctions de la façade

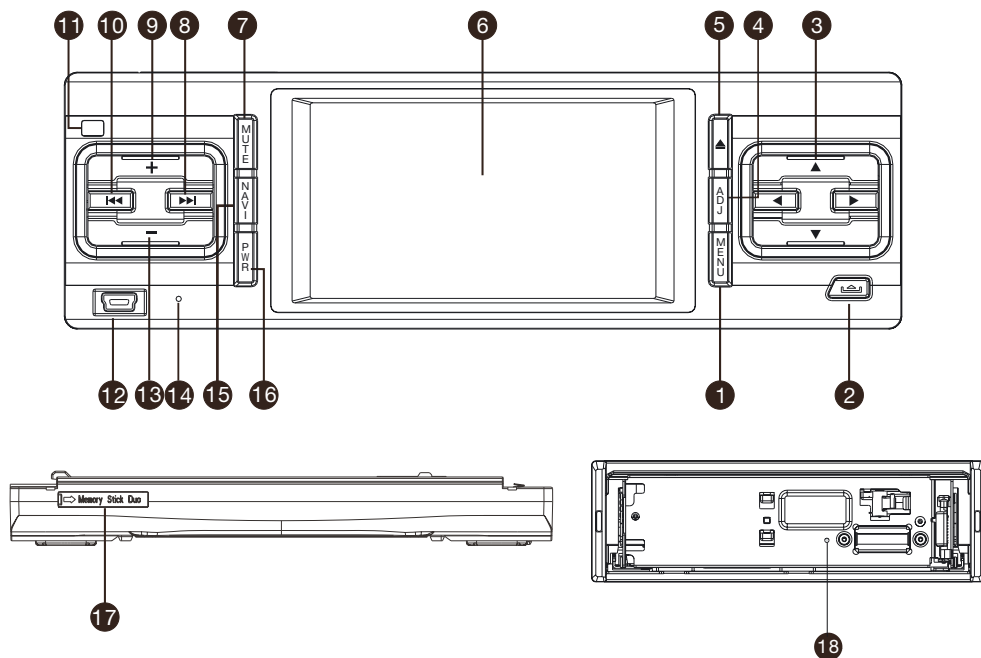

1. Menu
2. Expulsion du panneau
3. Sélection dessus/dessous/Gauche/Droite
4. Réglage de l'angle de vision
5. Expulsion du CD
6. Display
7. « Mute »
8. Avance/Avance rapide
9. Augmentation volume
10. Revient/Revient rapide
11. Capteur télécommande
12. Porte USB
13. Réduction volume
14. Microphone
15. Sélection Navigation/Source
16. Allumage/extinction
17. Slot SD card pour Navigation
18. Reset

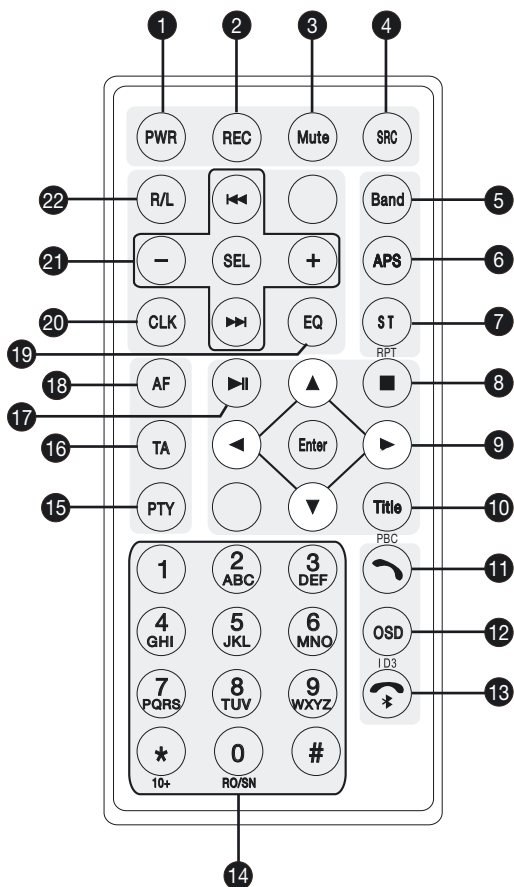

1. [PWR] Allumage
2. [REC/Sub-T]
Transfert d'appel / changement de langue
3. [MUTE] Mute
4. [SRC] Changement de source
5. [BAND] Changement de bande
6. [APS] Scansion
7. [ST/RPT] Stéréo switch/Repeat
8. ■ : Stop
9. ▲ ▼ ◀ ▶ : Haut/Bas/Gauche/Droite
- [ENTER] Confirme
10. [Title]: Menu titres
11. Touche: ☎ Activation appel
12. [OSD/Id3] Informations sur reproduction et commande Touch
13. ☎ Raccroche appel – Bluetooth
14. [0-9] 0-9 – [RO/SN] Scansion Radio
15. [PTY] Type programme
16. [TA] Traffic broadcast
17. ▶|| : Play/Pause
18. AF Recherche station alternative
19. [EQ] Menu Setup audio
20. [CLK] Display Horloge
21. ▶▶ Avance rapide/ Chapitre suivant
◀◀ Revient rapide/ Chapitre précédent
[+/-] Augmente/Réduit volume
[SEL] Setup menu
22. [R.L.] Changement trace sonore

Substitution de la batterie

- **Enlever l'isolateur de la batterie.**
- La télécommande utilise des signaux à infrarouge, pas des signaux radio et donc elle doit être dirigées vers l'appareil.
- Si la batterie n'est pas utilisée pendant plus d'un mois, l'enlever de la télécommande ou insérer un isolateur.
- Ne pas laisser la télécommande sous la lumière direct du soleil ou dans un milieu excessivement chaud.
- En conditions normales, la batterie peut avoir une durée de 6 mois.
- Utiliser uniquement les batteries au lithium CR-2025
- Insérer la batterie dans le bon sens, en faisant attention aux pôles (+) et (-)
- Laisser la batterie loin des enfants pour éviter des accidents.

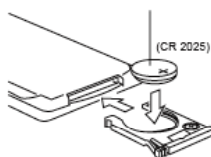
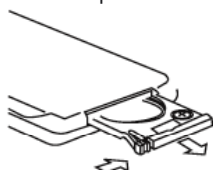

Setup DVD / VCD / CD / CD-MP3

En sélectionnant l'icône IND dans le menu OSD du display pendant la reproduction du DVD, le menu suivant est visualisé.

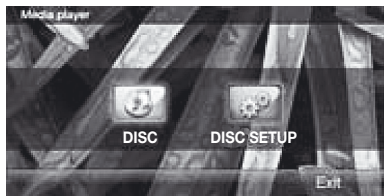

En cliquant sur le menu Disc setup, les réglages suivants peuvent être effectués:

- NTSC
- Modif.: limpidité, contraste, couleur, saturation, luminosité
- TV Ratio: 4:3 PS, 4:3, LB, 16:9
- OSD Lang: Anglais, Italien
- Default setup, Restore
- LCD; calibration écran

Pendant la reproduction des CD, pour visualiser le menu presser 2 fois l'icône IND.

Réglages Touch Screen: sélectionner **LCD** pour entrer dans le menu de réglage. Appuyer long-temps sur le centre du curseur, jusqu'à ce qu'il se déplace. Répéter l'opération jusqu'à l'apparition de **Setting Successful** et la mémorisation se fera de façon automatique. Si **Setting Failed** apparaît, les réglages n'ont pas été fait, donc répéter l'opération.

Instruction pour l'utilisation des CD / MP3

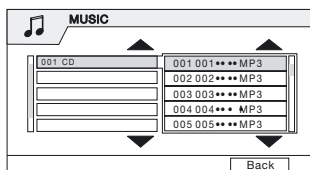
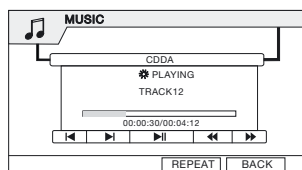
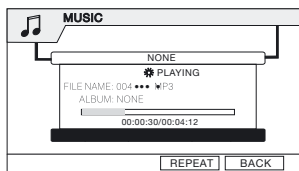
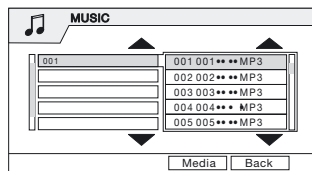

Après avoir introduit un DVD/VCD/CD, le touch screen apparaîtra ainsi:

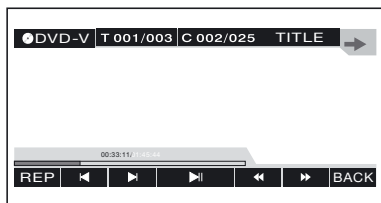

MENU TITRE

Pour retourner au menu principal pendant la reproduction, appuyer TITLE sur la télécommande ou sur l'écran.

REP

Pendant la reproduction, en appuyant la touche REP, c'est possible répéter un Chapitre ou un Titre.

SELECTION DU REPERTOIRE

En modalité DVD, pour sélectionner le répertoire, sélectionner l'icône T 001/003 qui se trouve dans le menu OSD. Taper le numéro du répertoire et confirmer avec OK.

SELECTION DES CHAPITRES

En modalité DVD, pour sélectionner le chapitre, sélectionner l'icône C002/005 qui se trouve dans le menu OSD. Taper le numéro du chapitre et confirmer avec OK.

Note: si le DVD n'a pas la fonction multi chapitre , cette fonction n'est pas active.

CHOIX DE LA LANGUE

Si le DVD a plusieurs langues, différents langages peuvent être choisis.

Note: si le DVD ne supporte pas le multi - langue, cette fonction n'est active.

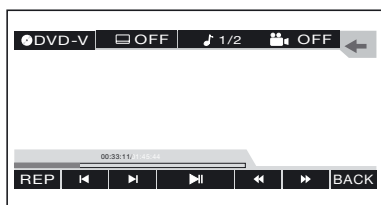

ANGLE DE PRISE DE VU / SOUS TITRES / SYSTEME AUDIO

Appuyer sur la flèche ➡ pour accéder au menu.

Angle de vision: si le DVD supporte le multi angle, sélectionner l'icône  OFF dans le menu OSD pour le changer en choisissant parmi les différents angles de vision. Note: si le DVD ne supporte le multi angle, cette fonction n'est active.

Sous-titres: si les sous titres sont présents dans le DVD, sélectionner l'icône  OFF pour les visualiser.

Système Audio: en sélectionnant l'icône  1/2 le son se déplace à droite ou à gauche.

Instructions pour l'usage de l'Audio / Vidéo

Sélectionner [SETUP] en bas et à gauche de l'écran dans le menu principal pour accéder au menu suivant:

Appuyer sur les flèches pour choisir un des menu (Basic – Audio – Vidéo).

BASIC

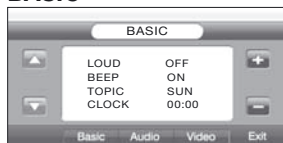

- Se servir des flèches latérales positionnées à gauche pour choisir les paramètres et des touches + et – à droite pour les modifier.
- Sélectionner exit pour sortir du menu. En patientant quelques secondes, on sort automatiquement.

SETUP • LOUD: On et Off • BEEP: On et Off • TOPIC: c'est possible choisir parmi plusieurs types de scènes à régler • HORLOGE: appuyer sur la touche ou pour sélectionner les heures ou les minutes et appuyer sur la touche ou pour régler.

ATTENTION: l'horloge est réglé automatiquement par le signal RDS.

AUDIO

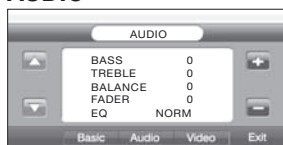

- Se servir des flèches latérales à gauche pour choisir les paramètres et des touches + ou – à droite pour les modifier.
- Sélectionner exit pour sortir du menu. En patientant quelques secondes, on sort automatiquement.

SETUP • Réglage Audio: basses – moyens – équilibrage et Fader, réglage entre +/-7

• Réglage EQ: **NORM** → **ROCK** → **POP** → **CLAS** → **FLAT**



VIDEO

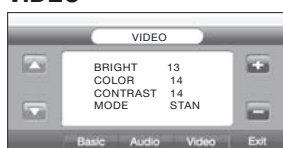

- Utiliser les flèches positionner à gauche pour sélectionner les paramètres et les touches + et – à droite pour les modifier.
- Sélectionner exit pour sortir du menu. En patientant quelques secondes, on sort automatiquement.

• Luminosité – Couleur – Contraste

• Modalité: **STAN** → **USER** → **BRIG** → **SOFT**



BANDE

Une bande est un groupe de 6 stations radio pré configurées.

L'appareil a 3 bandes FM, et 2 bandes AM.

Sélectionne la bande désirée sur le display selon la séquence ci-dessous.



CHANGEMENT DES FREQUENCES

Syntonisation automatique

Sélectionner ►► ou sa fonction sur le touch screen pour syntoniser automatiquement la station successive.

Sélectionner ◄◄ pour syntoniser automatiquement la station précédente.

Syntonisation manuelle

Faire pression sur ►► pour passer à une fréquence plus haute (comme 87,50, 87,55).

Faire pression sur ◄◄ pour modifier une fréquence plus basse (comme 105,50, 105,00)

MEMORISATION STATIONS RADIOS

Faire pression pendant 2 secondes sur le numéro de la mémoire désirée de 1 à 6 sur la télécommande jusqu'à l'apparition sur le display.

CHAINES PRESELECTIONNEES

Appuyer C01, C02, C03, C04, C05 ou C06 sur le display pour sélectionner ces chaînes pré configurées.

AF (Fréquence Alternative)

En cas de mauvaise réception, en sélectionnant AF l'appareil se transférera automatiquement sur le signal plus fort de la même station.

TA (Signalisation de circulation)

Appuyer TA, l'appareil donnera la priorité à la recherche d'informations sur la circulation. Si l'appareil reçoit les informations sur la circulation, il choisira cela pour l'écoute en interrompant toutes les fonctions. En appuyant de nouveau TA, il retournera à la fonction précédente.

PTY (Type de programme)

Sélectionner PTY. Le type de programme commencera à clignoter en haut de l'écran. Se servir des touches de recherche avant et revient pour changer la station. Attendre que l'écrit arrête de clignoter pour pouvoir changer de nouveau la station. Après avoir sélectionné le type de programme, l'appareil fera un scanning automatique. Si par exemple les programmes de news sont choisis, l'appareil fera uniquement

Instruction pour l'usage de l'USB



MODALITE USB

A l'insertion d'une clé USB, l'appareil n'entre pas automatiquement en modalité USB; pour avoir cette fonction, il faut sélectionner la source à travers la télécommande ou le touch screen du menu principal.
ATTENTION: Ne pas enlever la clé lorsqu'elle est en reproduction.



- Trace successive
- Trace précédente
- Avance rapide
- Ouverture du fichier playlist
- Reproduit
- Pause
- Stop
- Reproduction continue
- Reproduction normale
- Reproduction occasionnelle activée
- Reproduction occasionnelle désactivée

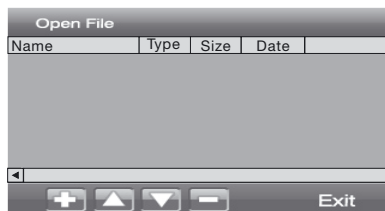

REPRODUCTION ET SELECTION DES MORCEAUX DE LA PLAYLIST

En sélectionnant la touche sur le display, Nom, Style, Dimension, Date et autre encore apparaîtront.

En sélectionnant les touches on choisit un morceau, et en sélectionnant 2 fois le nom, le morceau sera reproduit.

En sélectionnant la touche on annule le morceau sélectionné.

En sélectionnant la touche on ajoute des fichiers à la reproduction.

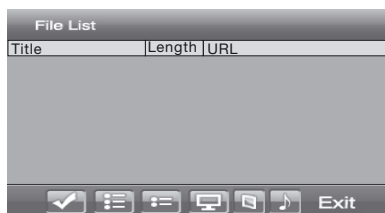

INSERTION DES MORCEAUX DE LA PLAYLIST

- Confirme la sélection
- Sélectionne tous les morceaux
- Sélectionne seulement certains morceaux
- Sélectionne un morceau
- Reproduction Vidéo
- Reproduction Photo
- Reproduction Musique

ATTENTION: En cas de difficultés de lecture d'une clé USB, essayer de reformater le support.

Note: à cause de l'existence de plusieurs versions du standard Bluetooth, tous les portables ne sont pas compatibles.



MODALITE BLUETOOTH

- Appuyer Menu pour retourner au menu principal
- Sélectionner l'icône Bluetooth



COUPLAGE BLUETOOTH

Pour relier le module bluetooth au portable, suivre le processus suivant:

- Activer la fonction bluetooth sur le portable.
- Activer le bluetooth en sélectionnant l'icône On/Off sur la page écran du Set Up.
- Une fois que le portable ait trouvé l'appareil, insérer le mot de passe 0000.
- Après le couplage, l'écran montrera « couplage réussi » (Pairing Succeed)

APPEL

Après avoir connecté le bluetooth du portable à l'appareil, on peut lancer l'appel à travers: la télécommande, en touchant l'écran, ou à travers la liste de l'historique des coup de fil.

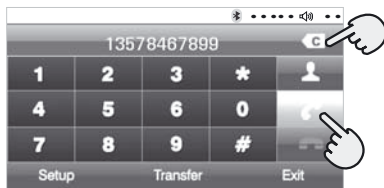

Après avoir inséré le numéro, l'écran fera voir qu'on est entrain d'effectuer un appel.

Insérer les numéros sur l'écran.

Appuyer l'icône ← pour rectifier les numéros insérés.

Appuyer l'icône ↻ pour répondre à un appel.

Appuyer l'icône 📞 pour annuler ou interrompre l'appel.

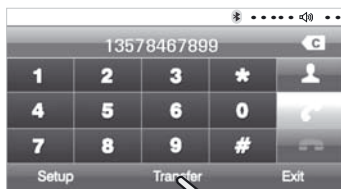

REPONSE

Quand on reçoit un appel, l'appareil visualise automatiquement le numéro de celui qui appelle.

Sélectionner l'icône « **TRANSFERT** » pour passer l'appel au portable

Sélectionner de nouveau pour retourner à la modalité réponse main libre.

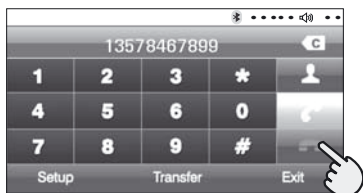

INTERROMPRE L'APPEL

Appuyer le bouton 📞.

Instruction pour l'usage du navigateur GPS

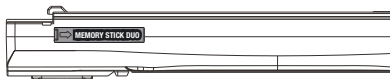

- Insérer la SD card ayant la mappe NV991 dans la slot qu'on trouve sur la façade.

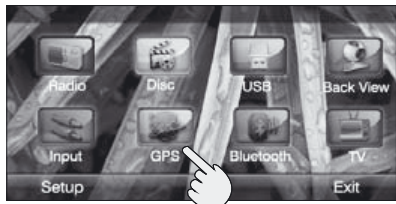

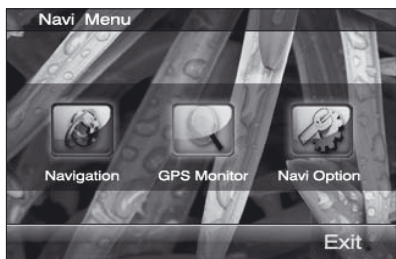

- Sélectionner l'icône GPS sur le menu principal ou la touche NAV sur la façade pour accéder au menu de navigation.

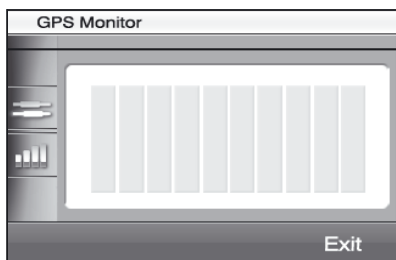

- Sélectionner NAVI OPTION pour régler la connexion du fichier de navigation sur la SD/CARD. (VALABLE UNIQUEMENT POUR LA PREMIERE INSTALLATION)
- Sélectionner GPS MONITOR pour visualiser le signal des satellites
- Sélectionner l'icône NAVIGATION pour entrer dans le programme de navigation



SIGNAL DES SATELLITES

- L'icône  montre les informations du signal satellitaire. (NMEA)
- L'icône  montre la table de la réception du signal satellitaire.

ATTENTION:

- Pour le programme de navigation, les instructions sont jointes à la mappe de navigation NV991.
- En appuyant la touche NAVI on peut passer de la navigation aux différentes sources (DVD / CD / MP3 / RADIO / TV)
- En reliant le VM019 après contact et en éteignant le véhicule avec la navigation active, au rallumage, on retourne au menu principal mais le parcours reste en mémoire.
- Pendant la reproduction des morceaux MP3 sur USB, la cartographie n'est pas visible mais les avis de virage sont écoutés.
- Ne pas déconnecter la clé USB lorsqu'elle est en reproduction.



FONCTIONS TV

Pour l'usage des fonctions TV, sélectionner l'icône dans le menu principal.

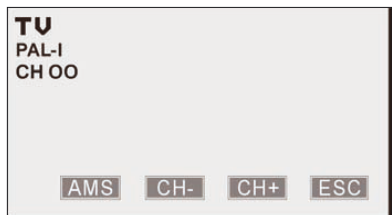

RECHERCHE ET ENREGISTREMENT AUTOMATIQUE DES CHAINES

Appuyer AMS pour la scansion et la mémorisation automatiquement du spectre TV.

SELECTION DES CHAINES MEMORISEES

Appuyer ◀ ▶ sur la télécommande ou [CH-]/[CH+] sur l'écran pour choisir les chaînes.

Pour accéder directement à une chaîne enregistrée, taper le numéro de la chaîne sur la télécommande. Exemple: appuyer [0] et [8], pour voir la chaîne 8.

SORTIR DES FONCTIONS TV

Appuyer ESC sur l'écran pour retourner au menu principal.

Résolution des problèmes

Résolution des problèmes

Message d'erreur	Causes	Solutions
No Disc Bad Disc	Le CD est trop sale	Nettoyer ou changer le CD
	Le CD est inséré à l'envers	Insérer correctement le CD
Unkown Disc	Le CD n'est pas compatible avec l'appareil	S'assurer que le CD soit propre de façon à être régulièrement lu. Si le CD est propre, l'appareil n'est tout simplement pas capable de le reproduire.

Problèmes généraux

Problèmes	Causes	Solutions
La télécommande ne fonctionne pas	La batterie est déchargée	Changer la batterie
	La batterie n'est pas insérée correctement	L'insérer correctement Enlever la protection
Les sons ne sont pas reproduits ou sont trop faibles	Les connexions audio ne sont pas correctes	Corriger les connexions selon le diagramme
	Le volume est réglé à un niveau trop bas	Modifier le niveau du volume
	La sortie des canaux audio n'est pas équilibrée	Corriger la sortie des canaux audio. Se référer au Control audio
La mémoire s'annule après l'extinction de l'appareil	Les Câbles ACC et les batteries ne sont pas connectés correctement	Corriger les connexions en suivant le diagramme des connexions à la page 4

TFT Display

Problèmes	Causes	Solutions
Visualisation anormale (comme par exemple: lignes sur l'écran)	Le système couleur du disque DVD n'est pas conforme à celui du monitor	Corriger le système couleur du disque DVD ou du monitor
	Le câble vidéo est coupé	Changer le câble
	Le câble vidéo n'est pas connecté correctement	Connecter correctement le câble vidéo
Caractères brouillés	Mauvais fonctionnement de l'appareil	Eteindre et rallumer l'appareil, ou aller dans une modalité différente et ensuite retourner à la modalité précédente

Tuner Autoradio

Problèmes	Causes	Solutions
Réception faible de la radio	La connexion interne n'est pas correcte	Modifier la connexion selon le diagramme de connexion

MP3

Problèmes	Causes	Solutions
Le CD n'est pas re-produit Interruption pendant la reproduction	Présence d'égratignures sur le CD	Remplacer le CD
	Le CD est trop sale ou mouillé	Nettoyer le CD
	Le CD est inséré à l'envers	Insérer correctement le CD
Le nom de la trace MP3 n'est pas correctement visualisé	Le nom de l'MP3 n'est pas régulier	Utiliser des caractères acceptés
Les fichiers sur USB ne se lisent pas	La clé USB n'est pas compatible	Remplacer l'USB
	La clé USB est à formater	Formater la clé USB

DVD

Problèmes	Causes	Solutions
le CD ne peut pas être reproduit	Présence d'égratignure sur le CD	Remplacer le CD
	Le CD est trop sale ou mouillé	Nettoyer le CD
	Le CD n'est pas compatible avec l'appareil	Utiliser un CD compatible
	Le CD est inséré à l'envers	Insérer correctement le CD
Les sous titres ne sont pas visibles	Le CD ne contient pas des fichiers sous titres	Utiliser un CD contenant des fichiers pour les sous titres
On ne réussit pas à changer la langue et les sous titres	Il existe une seule trace audio/sous titres dans le CD	Utiliser un CD contenant plusieurs traces audio ou sous titres
L'angle de vision ne change pas	Il y a un seul angle de vision dans le CD	Utiliser un CD multi angle
	La vision multi angle n'est pas disponible pour le segment en visualisation	Sélectionner un autre segment à reproduire
Images déformées	Le CD est protégé par le copyright	Copier les CD protégés est illégal et certains ne sont pas supportés par l'appareil
PCB n'est pas valide quand on reproduit un VCD	Le CD ne supporte pas le PCB	Utiliser un CD ayant la fonction PCB
Répéter la reproduction ou la recherche à travers GOTO n'est pas valide quand on reproduit le VCD	Le PCB est activé	Désactiver le PCB

Note: si les problèmes de fonctionnements ne sont pas résolus par ces tabelles, presser le bouton reset sur le panneau frontal pour restaurer le réglage d'origine.

Si malgré le reset les problèmes ne sont pas résolus, contacter le service d'assistance.

Spécificités

Les spécificités sont soumises à des changements sans préavis

Monitor sector

TFT dimensions écrans	3.5
Distance points.....	0.107*0.370mm
Résolution	1440*234 dots
Rétro - illumination	LED

DVD sector

D/A convert	24 Bit
Decode	linearity PCM/Dolby digital/MP3/WMA

Effet fréquence

(fréquence essaie;96k	20 – 44.000Hz
(fréquence essaie;48k	20 – 22.000Hz
(fréquence essaie ;44.1k	20 – 20.000Hz
Signal/rumeur radio.....	100db(DVD 96k)
Dynamic range	100db(DVD 96k)
CD format	DVD-Vidéo/Vidéo-CD/CD-DA
Fréquence essaie.....	44.1KHz,96KHz
Numéro Ratio BIT.....	24 Bit

Section Audio

Puissance maximale.....	45WX4
Basse.....	100Hk 10db
Moyenne.....	1Hk 10db
Haute.....	100Hk 10db

Généraux

Puissance opérative	14.4V(11V–16V)
Consommation électrique	10A
Consommation en Stand-by	10MA
Dimensions.....	198mmX178mmX104mm
Température de fonctionnement.....	10 – 60
Température moyenne en pause.....	20 – 85
Poids	2.9 Kg

Sicherheitsmaßnahmen und wichtige Hinweise.....	53
Schema der Elektroanschlüsse.....	54
Installation.....	55
Display-Ausrichtung und CD-Eingabe.....	56
Bedienteil-Funktionen.....	57
Fernbedienungs-Funktionen.....	58
Einstellung auf DVD / VCD / CD / CD-MP3.....	59
Anweisungen zur Anwendung CD / MP3.....	59
Anweisungen zur Anwendung DVD / VCD / CD.....	60
Anweisungen zur Anwendung AUDIO / VIDEO.....	61
Anweisungen zur Anwendung RADIO.....	62
Anweisungen zur Anwendung USB.....	63
Anweisungen zur Anwendung Bluetooth.....	64
Anweisungen zur Anwendung GPS-Navigation.....	65
Anweisungen zur Anwendung TV-TUNER.....	66
Abhilfe bei Schwierigkeiten.....	67-68
Technische Daten.....	69

Wichtige Hinweise

- Gerät an eine 12V-Stelle anschließen, die mit einer negativen Erdung ausgestattet ist. KEINE 24V-Stellen verwenden, die oft in Fahrzeugen vorzufinden sind.
- Am Steuer, KEINE FILME ansehen, da dieses Verhalten rechtswidrig ist und zu Verkehrsunfällen führen kann. (nur die Rückfahr-Kamera verwenden).
- Die Sicherung des Stromkabels NUR von einem Fachmann austauschen lassen. Eine falsche Handhabung dieser Sicherung könnte das Gerät beschädigen oder sogar Feuer auslösen.
- Lautstärke immer auf ein angenehmes Niveau einstellen. Eine enorm hohe Lautstärke ist Gehör-schädigend und der Fahrer könnte Notstands-Sirenen (Polizei, Krankenwagen) nicht hören.

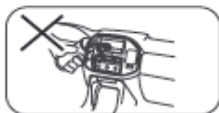

Sicherheitsmassnahmen

- Das Gerät niemals öffnen, oder versuchen, es selbst zu reparieren (Fachmann heranziehen).
- Wenn Bedienteil, Display oder CDs verschmutzt sind, mit einem weichen Tuch und neutralem Reinigungsmittel säubern.
- Rauhe Tücher und nicht-neutrale Reinigungsmittel (z.B. Alkohol) können das Gerät beschädigen.
- Nach längerem Parken an einem besonders warmen oder kalten Ort, muss man unbedingt warten, bis sich die Temperatur im Wagen-Innenraum normalisiert hat, bevor man das Gerät wieder benützt.
- Bei eingeschalteter Heizung und kalter Außentemperatur, könnte sich im Inneren des Geräts, bzw. auf der CD, Kondenswasser ansammeln. Unter diesen Umständen, CD herausnehmen, trocknen und dann wieder eingeben.
- Falls, nach mehreren Stunden Wartezeit, das Gerät immer noch nicht startet, bitte ausschalten und den Händler befragen.
- Display unbedingt vor Stößen bewahren.
- Das Display ist mit einem spezifischen Elektro-Antrieb ausgestattet. Um diesen Antrieb nicht zu beschädigen, Display niemals von Hand ziehen, verschieben oder verstellen.

• Erscheint, bei laufendem Gerät, die Hand-Ikone "👉" so bedeutet dies, dass die Funktion nicht verfügbar ist.

• **Es besteht KEIN GARANTIE-ANSPRUCH bei Problemen oder Schäden, die auf eine falsche Anwendung zurückzuführen sind.**

Schema Der Elektroanschlüsse

VORSICHT

Brake-Kabel (Brems-Kabel) unbedingt an die Erdung anschließen, da sonst KEIN BILD auf den Bildschirm gelangen kann (Ausnahme: Radio-Empfang).

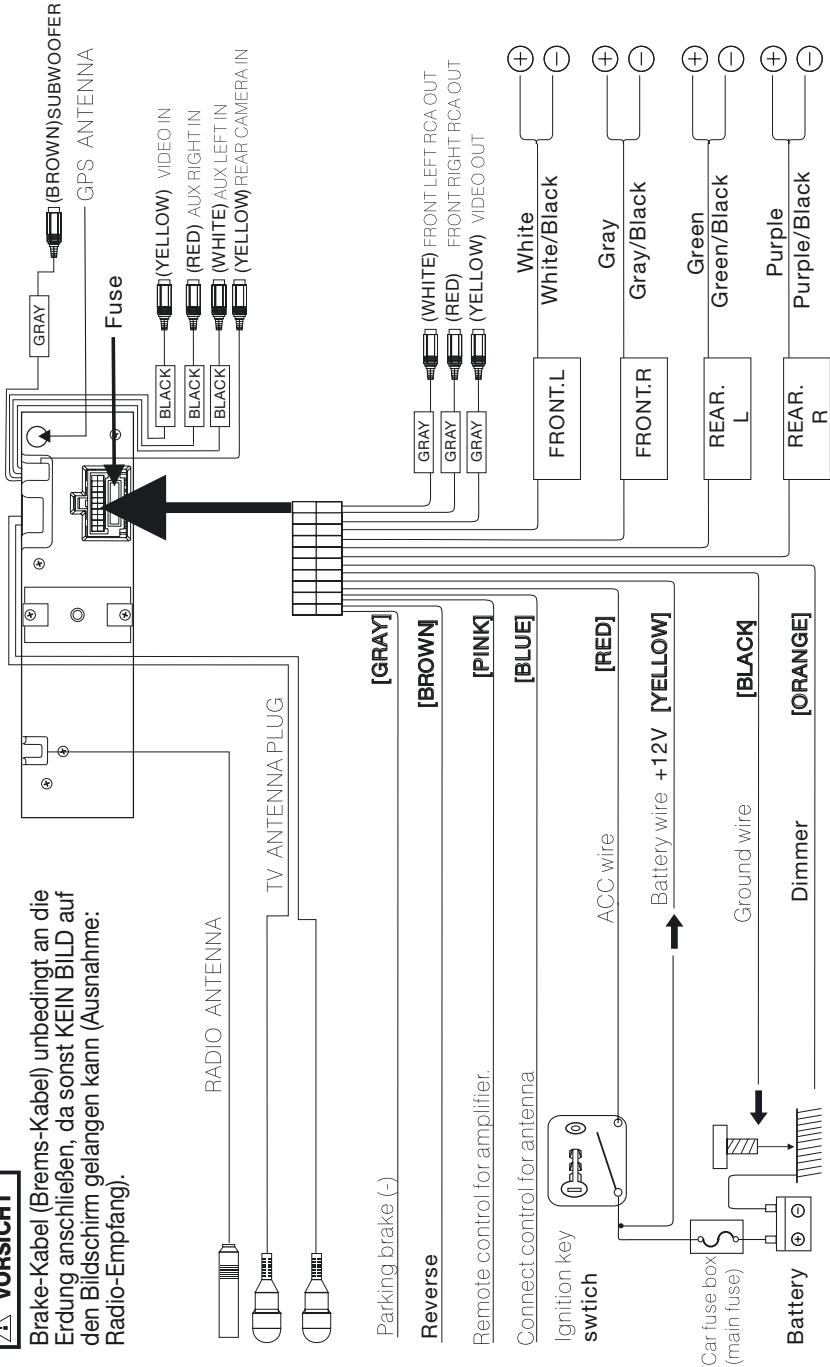

Procedura d'Installazione

1. Die beiden Werkzeugteile seitlich ansetzen, um die Halterung vom Gerät zu trennen (Abb. 1).
2. Halterung in die Einbau-Öffnung geben.
3. Die vorgesehenen Einrast-Teilchen knicken, um die Halterung gut zu verankern (Abb. 2)
4. Das Gerät in die Halterung und Einbau-Öffnung schieben und in die endgültige Stellung geben (Fig. 3).

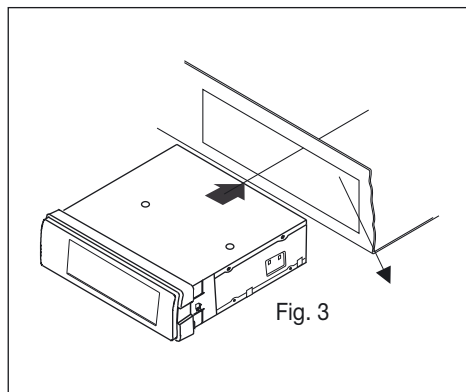
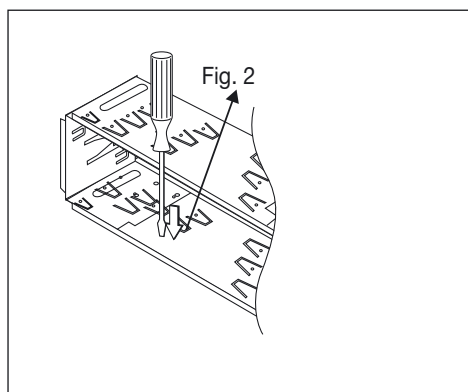
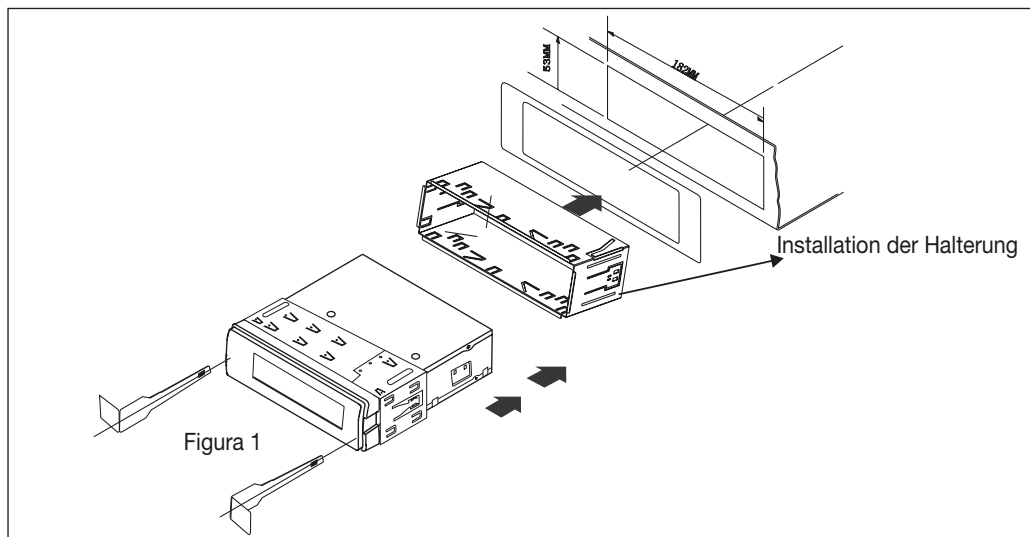

Display-Ausrichtung

- Gerät mittels PWR-Taste einschalten.
- ADJ-Taste drücken, um die gewünschte Display-Neigung einzustellen.
- Das Gerät verfügt über insgesamt 3Sichtwinkel: bei jedem Tastendruck erhöht sich der Display-Neigungsgrad. Bei jeder nochmaligen Einstellung bewegt sich der Neigungsgrad in die andere Richtung. Trotz Aus- und Wiedereinschalten bleibt der letztin eingestellte Sichtwinkel bestehen.
- Hält man die ADJ-Taste gedrückt, so kehrt das Display seine Ausgangsposition zurück.

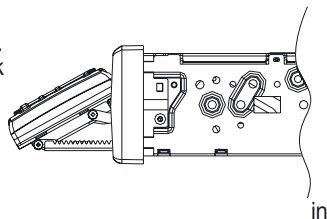

WICHTIG:

- Keinerlei Gegenstände auf das Display legen.
- Display niemals unter Kraftanwendung verschieben oder entfernen.
- Die Verstellbarkeit des Displays richtet sich ganz nach dem Wagenmodell und dem Installationsort und könnte daher unterschiedlich oder begrenzt ausfallen.

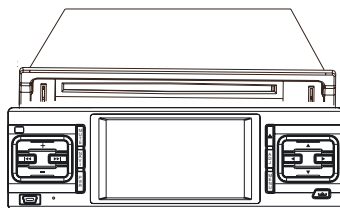

ABNEHMEN DES BEDIENTEILS

- Gerät ausschalten
- Bedienteil-Auswurf-taste drücken
- Bedienteil nach links klappen

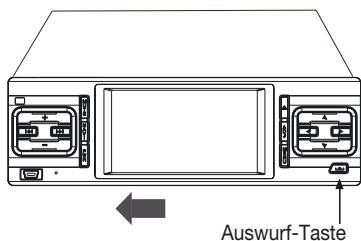

CDs EINGEBEN

- CD-Einwurf/Auswurf-Taste drücken (Bedienteil um 90° drehen)
- CD in die vorgesehene Öffnung geben

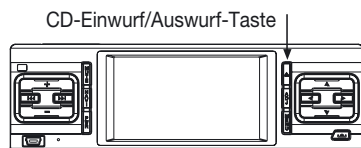

Nachdem die CD eingelegt worden ist, schließt sich das Bedienteil von selbst.

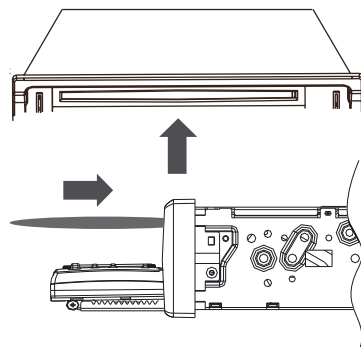

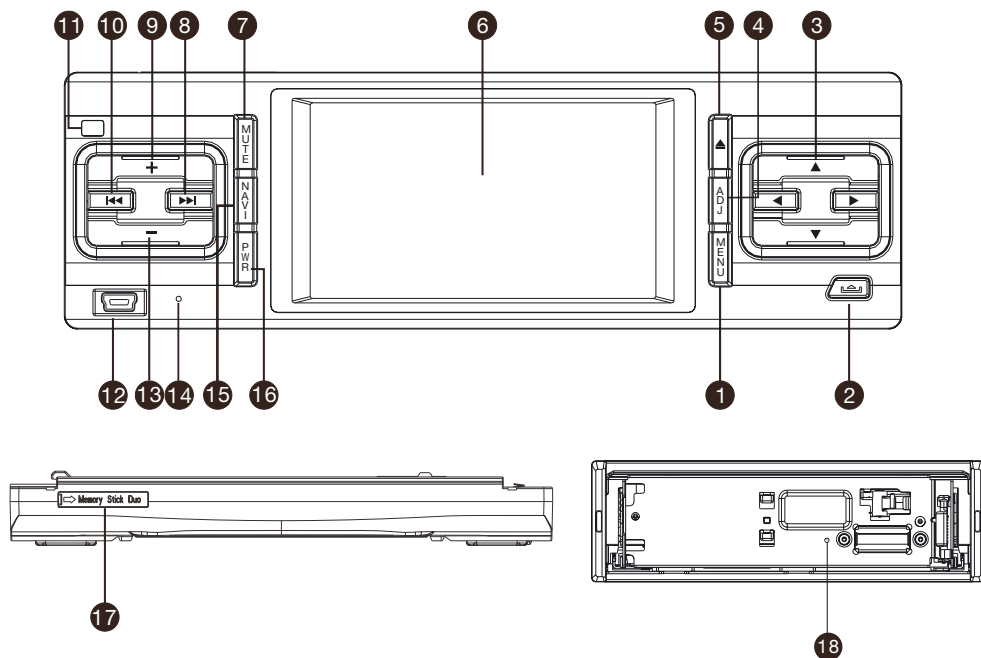

- 1.** Menü
- 2.** Bedienteil-Auswurfaste
- 3.** Wahl Oben/Unten/Links/Rechts
- 4.** Sichtwinkel-Einstellung
- 5.** CD-Auswurfaste
- 6.** Display
- 7.** MUTE
- 8.** Schnell Vorwärts/Vorwärts
- 9.** Lautstärke erhöhen
- 10.** Schnell Rückwärts/Rückwärts
- 11.** Fernbedienungs-Sensor
- 12.** USB-Öffnung
- 13.** Lautstärke reduzieren
- 14.** Mikrophon
- 15.** Wahl zwischen Navigation / Quelle
- 16.** Einschalten / Ausschalten
- 17.** Einwurf für die Navigations-SD-Karte
- 18.** Reset

Fernbedienungs-Funktionen

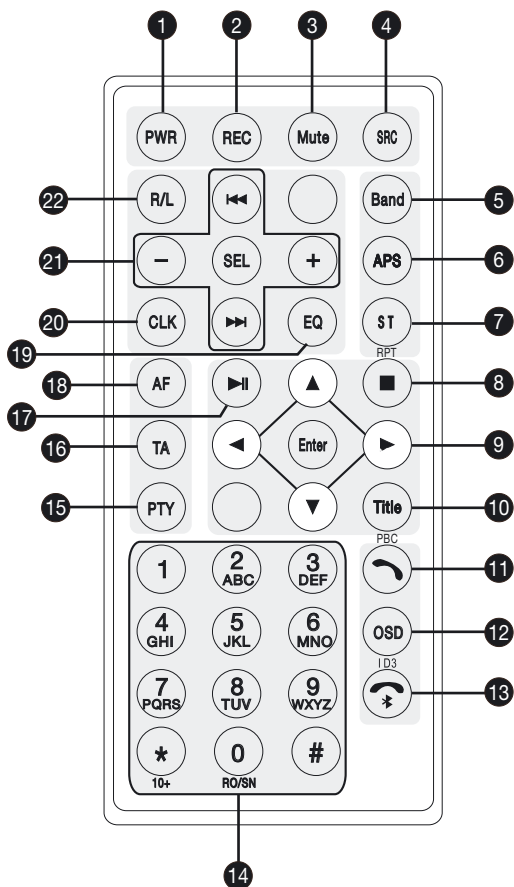

- 1 - (PWR) Einschalten
- 2 - Anruf weiterleiten / Sprache wechseln
- 3 - MUTE
- 4 - Quelle wechseln
- 5 - Frequenzband wechseln
- 6 - Scrolling (Drucksuchen)
- 7 - Stereo / RPT (Wiederholung)
- 8 - ■ Stop
- 9 - ▲ ▼ ◀ ▶ : OBEN / UNTEN
LINKS / RECHTS / (ENTER)
Bestätigung
- 10 - Titel-Menü
- 11 - Taste Anruf starten
- 12 - Infos zur Wiedergabe
Touch-Bedienung
- 13 - Anruf / Bluetooth beenden
- 14 - Radio-Scrolling
- 15 - Programm-Typ
- 16 - Verkehrs-Hinweise
- 17 - ▶|| : Play/Pause
- 18 - Suche nach alternativem Sender
- 19 - Audio-Einstell-Menü
- 20 - Uhrzeit-Display
- 21 - ▶▶ Schnell Vorwärts
nächstes Kapitel
◀◀ Schnell Rückwärts
vorhergehendes Kapitel
- 22 - Lautstärke Erhöhen / Reduzieren
Menü-Einstellung
Musikstück wechseln

Batterie Austauschen

- **Batterie-Isolierung entfernen**
- Die Fernbedienung reagiert auf Infrarot-Signale (nicht auf Radio-Signale), sodass die Fernbedienung immer direkt auf das Gerät gerichtet sein muss.
- Falls man beabsichtigt, die Fernbedienung länger als 1 Monat nicht benutzen, entweder Batterie heraus nehmen oder isolieren.
- Fernbedienung nicht unter die pralle Sonne legen und auch nicht extrem heißen Temperaturen aussetzen.
- Unter normalen Bedingungen hält die Batterie 6 Monate lang.
- Immer nur Lithium CR-2025-Batterien verwenden.
- Batterie richtig einlegen, unter Berücksichtigung der +/- Pole.
- Um Unfälle zu vermeiden, Batterien unbedingt so aufbewahren, dass Kinder keinen Zugang haben können.

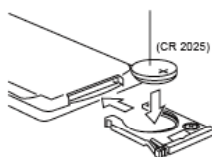
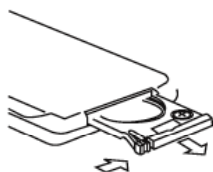

Wenn man, während der DVD-Wiedergabe, aus dem OSD-Menü, die IND-Ikone auf dem Display anwählt, erscheint folgendes Menü:

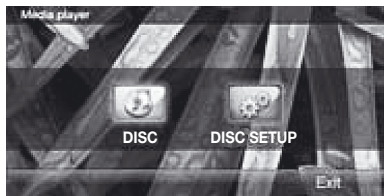

Unter der Funktion "Disc Setup" lassen sich folgende Einstellungen vornehmen:

- NTSC
- Modif: Schärfe, Kontrast, Farbe, Sättigung, Helligkeit.
- TV Ratio: 4:3 PS, 4:3, LB, 16:9
- OSD Lang: Englisch, Italienisch.
- Default Setup, Restore
- LCD; Display-Kalibrierung

Bei der Anwendung von CDs, IND-Ikone 2 mal drücken, um das Menü auszuweisen.

Touch-Screen-Einstellung: die Funktion LCD anwählen, um das Einstell-Menü zu betreten. Den Cursor zentral so lange gedrückt halten, bis er sich fortbewegt. Diesen Vorgang so lange wiederholen, bis der Hinweis "**Setting Successful**" erscheint und die automatische Einspeicherung erfolgt. Sollte der Hinweis "**Setting Failed**" erscheinen, bedeutet dies, dass die Einstellungen NICHT durchgeführt werden konnten und der Vorgang daher wiederholt werden muss.

Anweisungen Zur Anwendung Von Cds / Mp3

Bei Eingabe einer MP3, wird folgendes Menü auf dem Touch-Screen erscheinen:

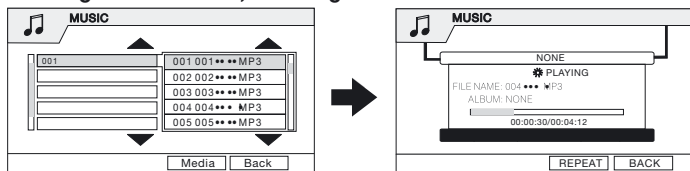

Bei Eingabe einer CD, wird folgendes Menü auf dem Touch-Screen erscheinen:

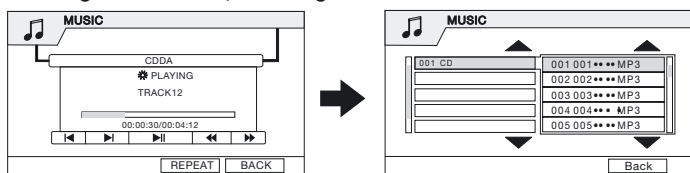

Das gewünschte Musikstück mittels den beiden Tasten ** ▲ ▼ wählen.

◀▶ **STÜCKE:** ◀ vorhergehendes Stück ▶ darauffolgendes Stück

▶|| **PLAY/PAUSE** ▶|| Wiedergabe starten / Pause einlegen

◀◀ ▶▶ **SCROLLING:** Schnell Vorwärts / Rückwärts

REP

Während der Wiedergabe kann die REP-Taste benutzt werden, um ein Stück, einen Ordner oder auch die ganze CD, zu wiederholen.

Anweisungen Zur Anwendung Von DVD / VCD / CD

Nach Eingabe einer DVD / VCD / CD, erscheint folgende Touch-Screen-Situation:

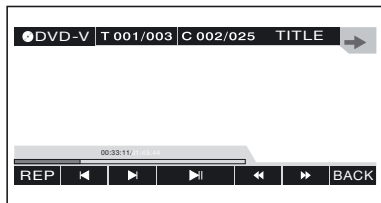

TITEL-MENÜ

Will man, während der Wiedergabe, zurück zum Haupt-Menü, TITLE-Taste auf der Fernbedienung, oder auf dem Display, drücken.

REP

Während der Wiedergabe kann man die Taste REP drücken und somit ein Kapitel oder einen Titel wiederholen.

WAHL des REPERTOIRES

Im DVD-Modus, die Ikone T 001/003 im OSD-Menü anwählen, um ein Repertoire zu wählen. Die gewünschte Repertoire-Nummer eingeben und mit OK-Taste bestätigen.

WAHL des KAPITELS

Im DVD-Modus, die Ikone C 002/005 im OSD-Menü anwählen, um ein bestimmtes Kapitel zu wählen. Die gewünschte Kapitel-Nummer eingeben und mit OK-Taste bestätigen.

Hinweis: falls die DVD keine Multi-Kapitel-Funktion vorsieht, dann ist diese Funktion einfach nicht ansprechbar.

WAHL der SPRACHE

Soweit die DVD mehrere Sprachen vorsieht, lassen sich auch verschiedene Sprachen wählen.

Hinweis: falls die DVD keine Mehrsprachen-Funktion vorsieht, dann ist diese Funktion einfach nicht ansprechbar.



SICHTWINKEL / UNTERTITEL / AUDIO-SYSTEM

Pfeil-Taste ➔ drücken, um das Menü zu betreten.

Sichtwinkel: falls die DVD keine Multi-Sichtwinkel-Funktion vorsieht, bitte die Ikone  OFF im OSD-Menü wählen, um unter den verschiedenen Sichtwinkeln zu wählen.

Hinweis: falls die DVD keine Multi-Sichtwinkel-Funktion vorsieht, dann ist diese Funktion einfach nicht ansprechbar.

Untertitel: wenn Untertitel auf der DVD gegeben sind, dann die Ikone  OFF wählen, um die Untertitel auszuweisen.

Audio-System: durch die Ikone  1/2, schaltet der Ton nach Rechts oder nach Links.

Aus dem Hauptmenü, links unten auf dem Display, die (SETUP)-Funktion wählen, um zu den weiteren Menüs zu gelangen.

Nun, mit Hilfe der Richtungstasten, unter folgenden Menü wählen: BASIC – AUDIO – VIDEO.

BASIC

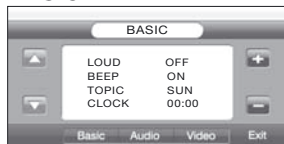

- Mit Hilfe der beiden linken Richtungstasten, die gewünschten Parameter wählen. Dann, mit Hilfe der rechts befindlichen Tasten + / -, die Parameter nach Bedarf ändern.
- EXIT-Taste drücken, um das Menü wieder zu verlassen. Wenn man einige Sekunden lang wartet, dann erfolgt das Austreten aus dem Menü automatisch.

SETUP • LOUD: ON/OFF • BEEP: ON/OFF • TOPIC: es stehen verschiedenartige Präsentationen zu Wahl. • UHRZEIT: Taste \downarrow / \uparrow drücken, um Stunden oder Minuten zu wählen. Durch die Taste \leftarrow / \rightarrow Uhrzeit einstellen.

WICHTIG: die Uhrzeit richtet sich nach dem RDS-Signal und aktualisiert sich von selbst.

AUDIO

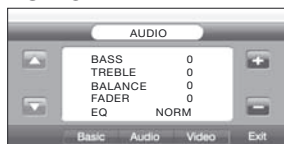

- Mit Hilfe der beiden linken Richtungstasten, die gewünschten Parameter wählen. Dann, mit Hilfe der rechts befindlichen Tasten + / -, die Parameter nach Bedarf ändern.
- EXIT-Taste drücken, um das Menü wieder zu verlassen. Wenn man einige Sekunden lang wartet, dann erfolgt das Austreten aus dem Menü automatisch.

SETUP • Audio-Einstellung: BASS – MEDIUM – BALANCE und FADER, Einstellung bei +/- 7

• EQ-Einstellung: **NORM** \rightarrow **ROCK** \rightarrow **POP** \rightarrow **CLAS** \rightarrow **FLAT**



VIDEO

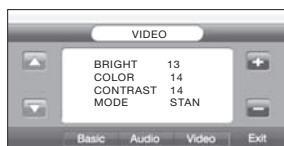

- Mit Hilfe der beiden linken Richtungstasten, die gewünschten Parameter wählen. Dann, mit Hilfe der rechts befindlichen Tasten + / -, die Parameter nach Bedarf ändern.
- EXIT-Taste drücken, um das Menü wieder zu verlassen. Wenn man einige Sekunden lang wartet, dann erfolgt das Austreten aus dem Menü automatisch.

SETUP • Helligkeit – Farbe – Kontrast

• Modalität: **STAN** \rightarrow **USER** \rightarrow **BRIG** \rightarrow **SOFT**



Anweisungen Zur Anwendung Des Radios

FREQUENZ-BAND

Unter Frequenzband versteht man eine Gruppe von 6 vorbestimmten Radiosendern. Das Gerät verfügt über 3 FM- und 2 AM-Bänder.

Das gewünschte Frequenzband, in der unten stehenden Reihenfolge, wählen:

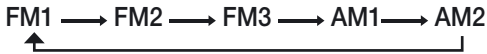

FREQUENZ-ÄNDERUNG

Automatische Sendersuche

Taste ►► drücken, oder diesbezügliche Funktion auf dem Touch-Screen wählen, um automatisch auf den nachfolgenden Sender überzugehen.

Taste ◄◄ drücken, um automatisch auf den vorausgegangenen Sender zurückzugreifen.

Manuelle Sendersuche

Taste ►► gedrückt halten, um auf eine höhere Frequenz zu gehen (z.B. 87.50, 87.55)

Taste ◄◄ gedrückt halten, um auf eine niedrigere Frequenz zu gehen (z.B. 105.50, 105.00).

EINSPEICHERUNG der RADIO-SENDER

Auf der Fernbedienung, die gewünschte Einspeicherungs-Nummer (von 1 bis 6) 2 Sekunden lang gedrückt halten, bis der Radio-Sender auf dem Display erscheint.

VORBESTIMMTE RADIO-SENDER

Auf dem Display, die Tasten C01, C02, C03, C04, C05 oder C06 drücken, um die diesbezüglichen, vorbestimmten Radio-Sender zu wählen.

AF (Alternativ-Frequenz)

Bei schlechtem Empfang, schaltet das Gerät, Dank der AF-Funktion, automatisch auf ein stärkeres Signal desselben Radio-Senders.

TA (Traffic Announcements = Verkehrs-Hinweise)

Drückt man die TA-Taste, so wird das Gerät vorrangig nach Verkehrs-Hinweisen suchen. Sobald dann Verkehrs-Hinweise vorliegen, unterbricht das Gerät die laufenden Funktionen und überträgt dagegen die Verkehrs-Hinweise. Drückt man erneut auf TA, so kommen die vorhergehenden Funktionen wieder.

PTY (Programm-Art)

PTY-Taste drücken. Die Programm-Art wird, oben auf dem Display, anfangen zu blinken. Nun mit den Richtungstasten (Vorwärts/Rückwärts) den gewünschten Radio-Sender einstellen. Abwarten, bis die Programm-Art aufhört zu blinken, bevor man erneut einen anderen Radio-Sender wählen kann. Sobald die Programm-Art feststeht, führt das Gerät ein automatisches Scrolling (Suche) durch, d.h. sind „NEWS“-Programme angegeben worden, dann sucht das Gerät ausschließlich nach Informationsprogrammen. Unter den Funktionen AF, TA, PTY, hat TA den absoluten Vorrang.



USB-MODUS

Durch das Einstecken eines USB-Stiftes schaltet das System NICHT automatisch auf USB-Modus. Vom Hauptmenü aus, muss man die Quelle spezifisch auf der Fernbedienung, oder auf dem Touch-Screen, wählen.

WICHTIG: den USB-Stift niemals bei laufender Wiedergabe entfernen.



- Nachfolgendes Stück
- Vorhergehendes Stück
- Schnell Vorwärts
- Titel-Liste (Playlist) aufschlagen
- Wiedergabe
- Pause
- Stop
- Fortwährende Wiedergabe
- Normal-Wiedergabe
- Unwillkürliche Wiedergabe aktiviert
- Unwillkürliche Wiedergabe deaktiviert

WAHL und WIEDERGABE aus der PLAYLIST (Titel-Liste)

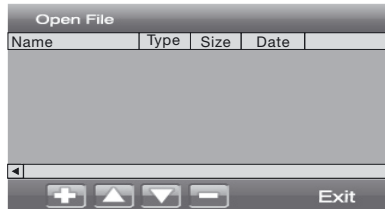

Drückt man auf die Taste , so werden auf dem Display Name, Art, Umfang, Datum und Vieles mehr erscheinen. Durch die Tasten und , wählt man das gewünschte Stück. Drückt man 2 Mal auf dasselbe Stück, startet die Wiedergabe.

Durch die Taste , wird die getroffene Wahl wieder gestrichen.

Durch die Taste , werden weitere Stücke zur Wiedergabe bereitgestellt.

AUFNAHME in die PLAYLIST

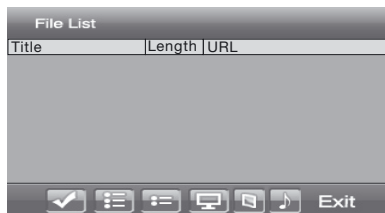

- Wahl bestätigen
- Alle Stücke anwählen
- Nur gewisse Stücke anwählen
- Nur 1 Stück anwählen
- Video-Wiedergabe
- Foto-Wiedergabe
- Musik-Wiedergabe

WICHTIG: Sollte die Wiedergabe eines USB-Stiftes Probleme bereiten, am Besten den USB-Stift neu formatieren

Anweisungen Zur Anwendung Des Bluetooth Software 2.0

Hinweis: es gibt mehrere Ausführungen des sog. Bluetooth-Standards. Von daher können nicht alle Mobil-Telefone einheitlich kompatibel sein.

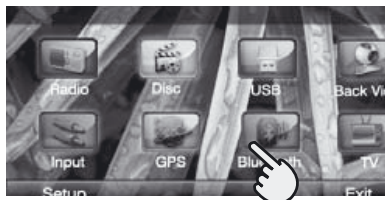

BLUETOOT-MODUS

Menü-Taste drücken, um zum Haupt-Menü zurückzugehen.
Bluetooth-Ikone drücken.

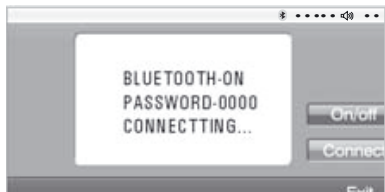

BLUETOOTH-KOPPELUNG

Um Bluetooth-Modul und Mobiltelefon miteinander zu koppeln, wie folgt vorgehen:

- Bluetooth-Funktion auf dem Mobiltelefon aktivieren
- Bluetooth aktivieren, indem man die ON/OFF-Ikone im SETUP-Menü wählt.
- Sobald das Mobiltelefon die Vorrichtung erkannt hat, die Sicherheits-Codenummer 0000 eingeben.
- Nach erfolgreich abgeschlossener Koppelung muss auf dem Display der Hinweis erscheinen: Pairing Succeeded (Koppelung erfolgreich abgeschlossen).

ANRUF STARTEN

Nachdem die Verbindung Bluetooth-Funktion/Mobiltelefon steht, lassen sich die Telefonate auf dreierlei Wegen einleiten:

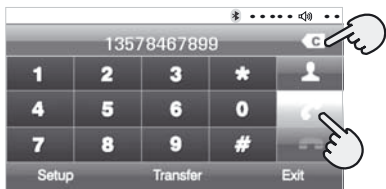

Durch die Fernbedienung, das Touch-Screen, oder durch die Anruf-Historie (Cronology).
Sobald man die Rufnummer eingegeben hat, wird auf dem Display erkennbar, dass ein Telefonat unterwegs ist.
Rufnummer auf dem Display eingeben.
Ikone ← drücken, um eine falsch eingegebene Nummer zu korrigieren.

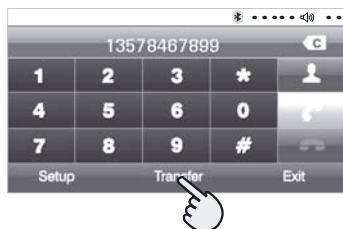

Ikone ☎ drücken, um einen Anruf in Empfang zu nehmen.
Ikone ☎ drücken, um einen Anruf zu stornieren oder zu beenden.

ANRUF IN EMPFANG NEHMEN

Sobald ein Telefonanruf ankommt, zeigt das Gerät automatisch die Rufnummer an.
Ikone "TRANSFER" wählen, um den Anruf aufs Mobiltelefon umzuleiten.
Nochmals „TRANSFER“ wählen, um auf den Freisprech-Modus zurückzukehren.

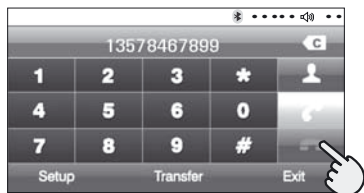

ANRUF BEENDEN

Taste ☎ Drücken.

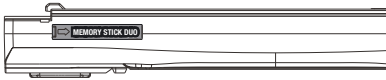

- SD-Karte, mit dem enthaltenen Kartenmaterial NV991, in die vorgesehene Öffnung auf dem Bedienteil, eingeben.





- Auf dem Haupt-Menü, die GPS-Ikone anwählen (oder NAV-Taste auf dem Bedienteil drücken), um das Navigations-Menü zu betreten.

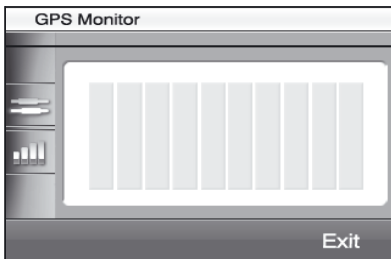

- NAVI OPTION wählen, um die Navigation auf die SD-Karte abzustimmen. (NUR BEI DER ERST-INSTALLATION NOTWENDIG).
- GPS MONITOR wählen, um die Satelliten-Signale auszuweisen.
- NAVIGATION-Ikone wählen, um das Navigationsprogramm zu betreten.



SATELLITEN-SIGNALE

- Die Ikone  weist die Infos des Satelliten-Signals aus (NMEA).
- Die Ikone  weist die Empfangs-Tabelle des Satelliten-Signals aus.

WICHTIG:

- **Die Anweisungen zum Navigations-Programm liegen dem Kartenmaterial NV991 bei.**
- Durch die NAVI-Taste kann man von der Navigation auf die verschiedenen Quellen umschalten (DVD / CD / MP3 / RADIO / TV).
- Schließt man das VM019-Gerät am Zündplus an, und schaltet man den Motor bei laufender Navigation aus, dann erscheint, beim Wiederanlassen des Motors, zwar das Haupt-Menü, aber die Wegweisung bleibt trotzdem eingespeichert.
- Bei der Wiedergabe von MP3-Stücken auf USB, steht nur die mündliche Wegweisung zur Verfügung. Die Straßenkarte wird dabei nicht ausgewiesen.
- USB-Stift, während der Wiedergabe, NICHT entfernen.

Anweisungen Zur Anwendung Des Analog-Tv-Tuners



TV-FUNKTIONEN

Um von den TV-Funktionen Gebrauch zu machen, die betreffende Ikone auf dem Haupt-Menü anwählen.

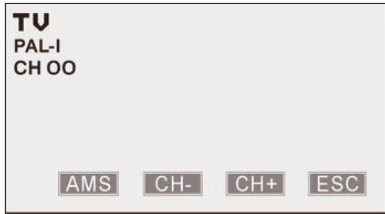

SENDER-SUCHE und AUTOMATISCHE EINSPEICHERUNG

AMS-Taste drücken, um das TV-Spektrum aufzulisten und automatisch einzuspeichern.

WAHL der EINGESPEICHERTEN SENDER

Taste ◀ ▶ auf der Fernbedienung drücken, (oder CH- / CH+ auf dem Display), um den gewünschten Sender zu wählen.

Um einen bestimmten, bereits eingespeicherten Sender direkt anzuwählen, einfach die Sender-Nummer auf der Fernbedienung eingeben.

Beispiel: (0) und (8) eingeben, um den 8. Sender einzuschalten.

TV-FUNKTIONEN WIEDER VERLASSEN

ESC-Taste drücken, um zum Haupt-Menü zurückzukehren.

Zusammenfassung der herkömmlichsten Probleme mit jeweiligem Lösungsvorschlag.

Fehler-Anzeige	Ursprung	Abhilfen
No Disc Bad Disc	CD verschmutzt	CD reinigen oder neue CD einlegen
	CD liegt verdreht	CD korrekt einlegen
Unkown Disc	CD ist nicht kompatibel mit dem Gerät	Kontrollieren, ob CD sauber und theoretisch lesbar ist. Falls CD wirklich sauber aber nicht gelesen wird, dann ist die CD nicht kompatibel.

Funktions-Schwierigkeiten Allgemeiner Art

Fehler-Anzeige	Ursprung	Abhilfen
Fernbedienung funktioniert nicht	Batterie ist leer	Neue Batterie einlegen
	Batterie sitzt nicht richtig	Batterie korrekt einlegen
Ton fehlt oder Ton kommt zu leise	Audio-Verbindungen nicht korrekt vorgenommen	Verbindungen korrigieren, lt. Schema
	Lautstärke ist zu leise eingestellt	Lautstärke-Niveau ändern
	Audio-Kanal-Ausgänge sind nicht gut in Balance	Audio-Kanal-Ausgänge richtig einstellen. Audio-Kontrolle nachlesen.
Einstellungen sind beim Ausschalten verloren gegangen	ACC-Kabel und Batterie sind nicht korrekt angeschlossen	Verbindungen korrekt herstellen lt. Schema

TFT-Bildschirm

Fehler-Anzeige	Ursprung	Abhilfen
Bild –Störungen (z.B. Striche im Bild)	Farb-System der DVD nicht im Einklang mit dem Bildschirm	Farb-System der DVD oder des Bildschirms ändern
	Video-Kabel ist beschädigt	Neues Video-Kabel verwenden
	Video-Kabel ist nicht richtig angeschlossen	Video-Kabel korrekt anschließen
Buchstaben sind durcheinander	Gerät funktioniert nicht korrekt	Gerät aus- und wieder einschalten. Evtl. eine andere Modalität wählen und dann auf die effektiv gewünschte gehen

Radio-Tuner

Fehler-Anzeige	Ursprung	Abhilfen
Schwacher Radio-Empfang	Kontrollieren, dass Antennen-Anschluss fest am Gerät sitzt	Verbindung korrekt lt. Schema herstellen

Abhilfe bei kleinen Problemen

MP3-Wiedergabe

Fehler-Anzeige	Ursprung	Abhilfen
CD wird nicht abgespielt Wiedergabe wird unterbrochen	CD ist verkratzt	CD mit entsprechendem Reparatur-Kit in Ordnung bringen
	CD ist verschmutzt oder nass	CD reinigen
	CD ist verdreht	CD korrekt einlegen
Name des MP3-Stücks wird nicht korrekt angezeigt	MP3-Name ist nicht regulär	Nur zugelassene Buchstaben verwenden
USB spielt nicht	USB-Stift nicht kompatibel	USB-Stift austauschen
	USB-Stift neu formatieren	USB-Stift neu formatieren

DVD PLAYER

Fehler-Anzeige	Ursprung	Abhilfen
CD läßt sich nicht abspielen	CD ist verkratzt	CD durch Reparatur-Kit (gehört nicht zum Lieferumfang) in Ordnung bringen
	CD ist verschmutzt oder nass	CD reinigen
	CD nicht kompatibel mit dem Gerät	Kompatible CD eingeben
	CD liegt verkehrt	CD korrekt eingeben
Untertitel sind nicht ersichtlich	CD verfügt über keine Untertitel-Datei	CD eingeben, die Untertitel-Datei beinhaltet
Sprache und Untertitel lassen sich nicht abändern	CD hat nur eine Sprache für Audio/Untertitel zur Verfügung	CD eingeben, die mehrere Sprachen für Audio/Untertitel bietet
Sichtwinkel lässt sich nicht verstellen	CD hat nur einen Sichtwinkel	CD eingeben, die mehrere Sichtwinkel bietet
	DVD-Abschnitt lässt keine weiteren Sichtwinkel zu	Einen anderen DVD-Abschnitt wählen
Bild kommt verzerrt	CD steht unter Copyright (Urheberrecht)	Das Kopieren von Copyright-geschützten CDs ist illegal. Desöfteren akzeptiert das Gerät diese CDs gar nicht.
PBC ungültig bei der Wiedergabe von VCDs	CD nicht kompatibel mit PBC-Funktion	Andere CD nehmen, die PBC-Funktion bietet
Nochmalige Wiedergabe und GOTO-Suche reagieren bei VCDs nicht	PBC ist aktiviert	PBC deaktivieren

Hinweis: falls sich das Problem mit Hilfe dieser Tabelle nicht lösen läßt, dann bitte **RESET** auf dem Bedienteil drücken, um die Fabrik-Einstellungen wiederherzustellen.
Falls trotz **RESET** das Problem weiterhin bestehen bleibt, bitte Ihren Händler befragen.

Etwaige Änderungen könnten auch ohne vorherige Mitteilung in Kraft treten.

Bildschirm

TFT-Bildschirm-Größe.....	3,5
Punkte-Abstand	0.107*0.370mm
Analyse	1440*234 dots
Rückwärtige Beleuchtung	LED

DVD-Teil

D/A-Umstellung.....	24 Bit
De-Codifizierunglinearity	PCM/Dolby digital/MP3/WMA

Frequenz-Effekt

Muster-Frequenz 96k	20~44.000Hz
Muster-Frequenz 48k	20~22.000Hz
Muster-Frequenz 44,1k	20~20.000Hz
Radio-Signal.....	100dB (DVD 96k)
Dynamik	100db(DVD 96k)
CD-Formate	DVD-Video/Video-CD/CD-DA
Muster-Frequenz	44.1KHz,96KHz
Bit-Größe.....	24 Bit

Audio-Teil

Max. Leistung.....	4x45W
Tief.....	100Hk 10db
Mittel.....	1Hk 10db
Hoch.....	100Hk 10db

Allgemeine Daten

Betriebsleistung.....	14,4V (11V-16V)
Stromverbrauch.....	10A
Stromverbrauch im Wartestand (Stand-by).....	10mA
Abmessungen	198mmX178mmX104mm
Betriebstemperatur	10 -60
Aufbewahrungs-Temperatur	20 -85
Gewicht	2,9 kg

Precauciones de seguridad.....	71
Esquema conexiones eléctricas.....	72
Instalaciones	73
Ajuste display e introducción disco.....	74
Funciones carátula.....	75
Funciones Mando a distancia	76
Setup DVD / VCD / CD / CD-MP3.....	77
Instrucciones de utilización CD / MP3	77
Instrucciones de utilización DVD / VCD / CD	78
Instrucciones de utilización AUDIO / VIDEO	79
Instrucciones de utilización RADIO	80
Instrucciones de utilización USB.....	81
Instrucciones de utilización BLUETOOTH.....	82
Instrucciones de utilización del navegador GPS.....	83
Instrucciones de utilización TV TUNER.....	84
Resolución de los problemas.....	85-86
Características técnicas.....	87

Advertencias

- Conectar la unidad a una fuente de alimentación de 12 voltios con negativo a masa. No usar en vehículos con una tensión de alimentación de 24 Voltios.
- No visionar películas mientras se conduce ya que está prohibido y aumenta la posibilidad de sufrir un accidente, solo está permitido visionar el monitor en fase de aparcamiento si tenemos instalada la retrocamara
- No sustituir el fusible que se encuentra en el cable de alimentación, con uno de mayor amperaje en cuanto podemos crear daños irreversibles al aparato con la posibilidad de riesgos de incendios del mismo. Consultar con un profesional.
- Conducir con el volumen a un nivel confortable ya que con un volumen excesivo podemos sufrir daños al oído y padecer algún accidente de tráfico ya que nos impide oír las sirenas de los medios de emergencias como ambulancias, bomberos y policías

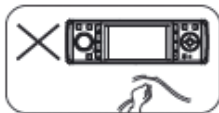
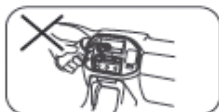
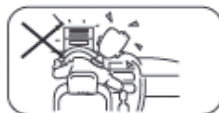

Precauciones

- No abrir o tentar reparar uno mismo el aparato, dejar esta tarea al Servicio Técnico ya que disponen de herramienta y conocimiento para reparar este reproductor.
- En el caso de que la carátula frontal o el display se encuentren con suciedad limpiar con un paño suave. Limpiar con un detergente neutro un eventual suciedad de la superficie de los discos
- No usar absolutamente alcohol, disolventes, detergentes no neutros o paños gruesos en cuanto se pueden crear desperfectos al frontal del aparato
- En el caso de que el vehículo se encuentre aparcado al sol o en un área particularmente caliente o fría durante un largo tiempo, se aconseja antes de operar con el aparato de normalizar la temperatura interna del vehículo
- En el caso de que el habitáculo se encuentre muy frío y hemos encendido la calefacción esperar unos minutos para operar con el aparato en cuanto se puede crear condensación en el aparato o encima de la superficie del disco. En el caso que verifique esta situación sacar el disco de su ubicación y secarlo, reinsertarlo y comprobar que todo funcione. En el caso de que pasadas unas horas el aparato no vuelve a funcionar correctamente, apagar el reproductor y contactar con el servicio técnico.
- Para evitar dañar la unidad evitar impactos violentos a la pantalla. La carátula tiene su propio motor para desplazarse, no empujar, tirar, girar la carátula con las manos
- Durante la utilización del unidad si aparece el icono " " la operación no es disponible.
- **La garantía no responde en el caso de mal uso o uso impropio del aparato .**

Esquema conexiones eléctricas

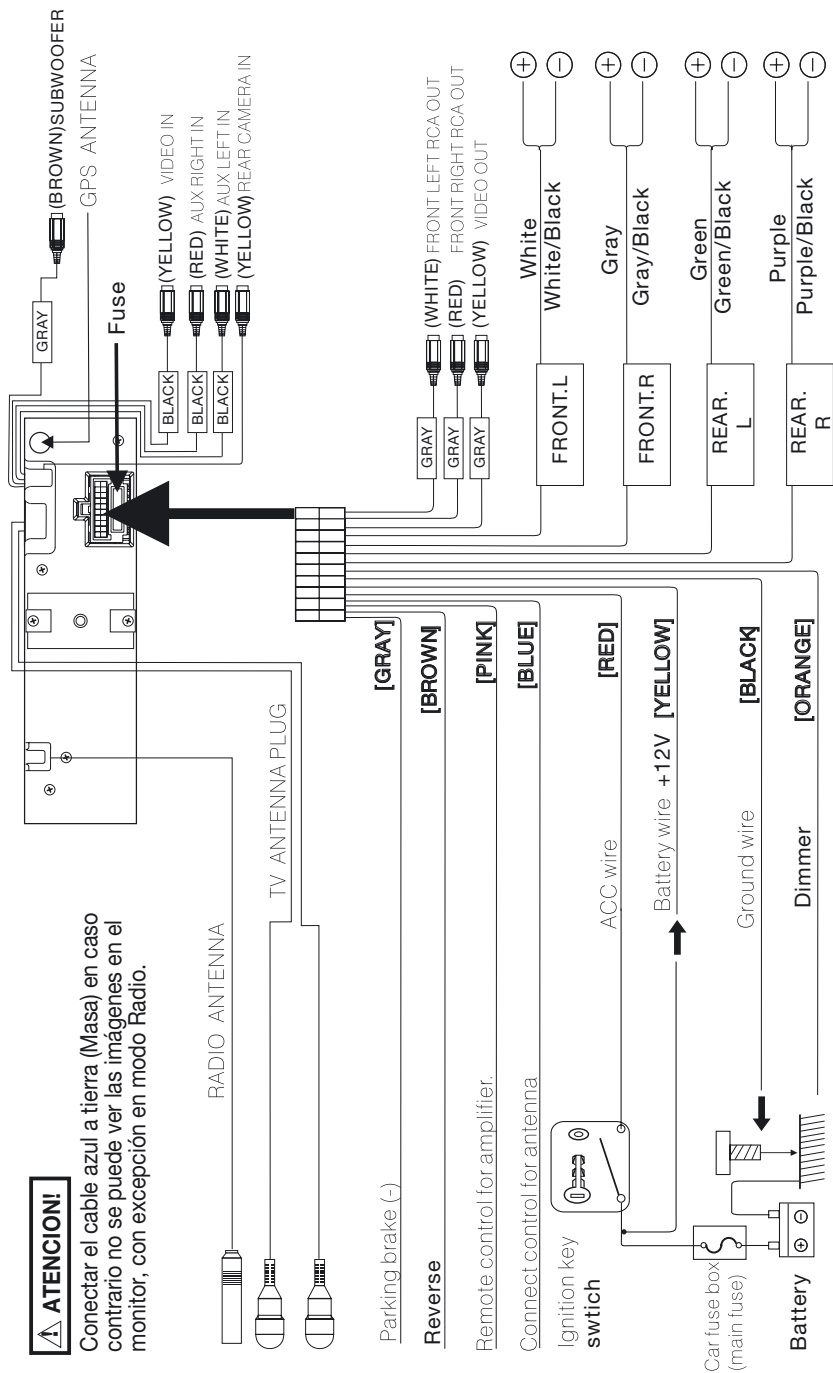

Instalación

Procedimiento de Instalación

1. Usar la herramienta específica para sacar la unidad de su ubicación Figura 1.
2. Insertar la jaula metálica.
3. Doblar las patillas para asegurar la jaula metálica, Figura 2.
4. Insertar la unidad en la jaula metálica hasta su completa fijación, Figura 3

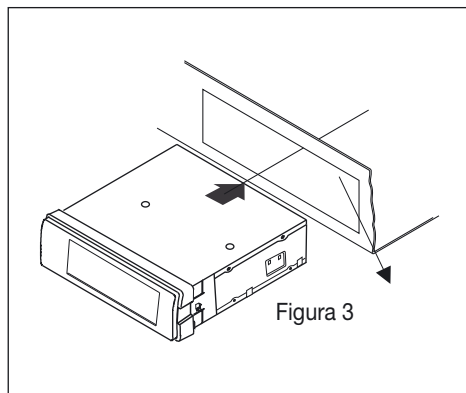
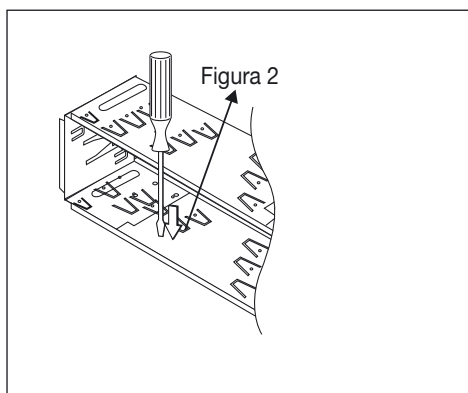
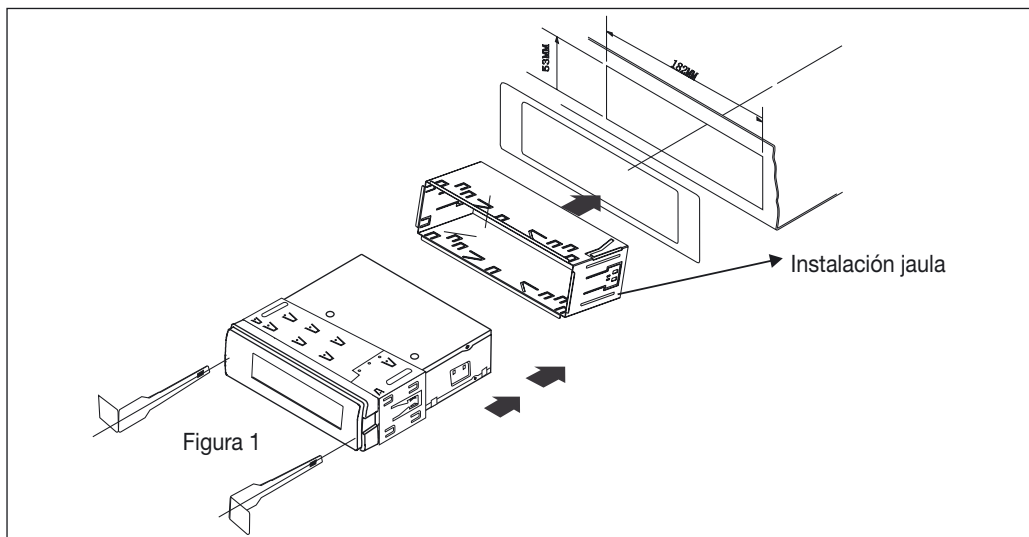

Posición display

- Encender la unidad con la tecla PWR.
- Presionar la tecla ADJ para poder ajustar la inclinación de la pantalla.
- La unidad tiene 3 posiciones de ajuste cada vez que se presiona la tecla aumenta el ángulo de inclinación.

El Angulo de la pantalla va a moverse en la posición contraria si se vuelve a presionar la tecla.

Esta posición quedará en memoria, después de apagar la unidad y volverá a la misma inclinación cuando se vuelve a encender el aparato.

- Teniendo presionado ADJ, la pantalla volverá en la `posición de origen.

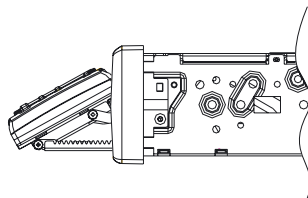

¡ATENCIÓN!

- Non apoyar ningún objeto en la carátula ni tampoco empujarla de forma violenta.
- No quitar la carátula con violencia.
- El área de movimiento de la carátula podría ser limitado debido a la forma y a la ubicación del hueco del autoradio que varía de coche a coche etc.

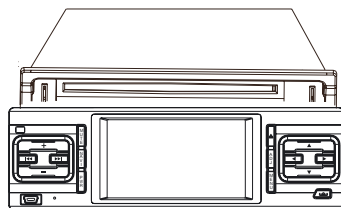

EXTRACCIÓN DE LA CARATULA FRONTAL

1. Apagar el aparato
2. Presionar la tecla para expulsar el disco
3. Desplazar hacia la izquierda la carátula

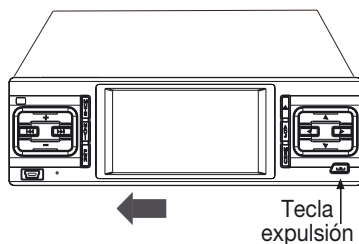

INTRODUCCION DISCO

1. Presionar la tecla de inserción/expulsión del disco (Rotación de 90° de la carátula)
 2. Insertar el disco en la ranura
- Después de haber introducido el disco la carátula se cierra automáticamente

Tecla introducción/expulsión disco

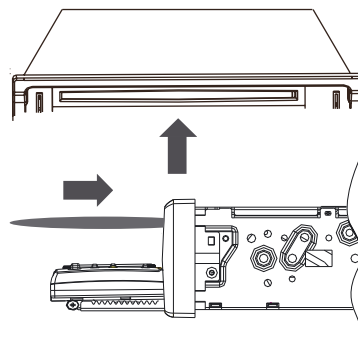
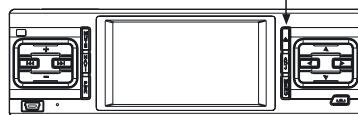

Funciones de la carátula frontal

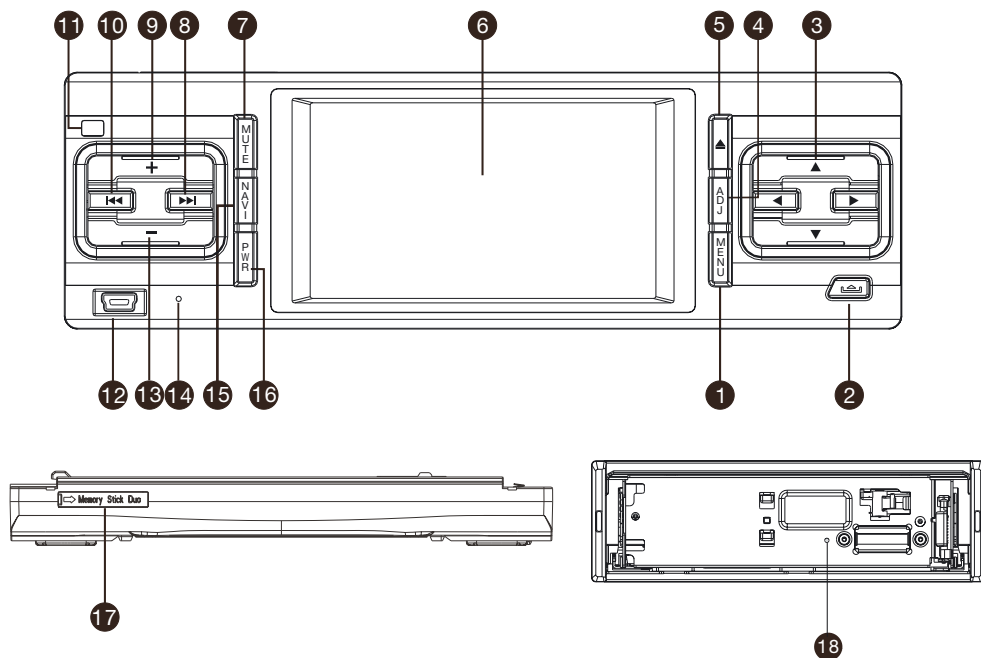

1. Menú
2. Expulsión Carátula
3. Selección arriba/abajo/izquierda/derecha.
4. Ajuste Angulo de visión
5. Expulsión del disco
6. Display
7. "MUTE"
8. Avance / avance rápido
9. Aumento volumen
10. Retroceder/ Retroceder rápido
11. Sensor mando a distancia
12. Puerta Mini USB
13. Reducción volumen
14. Micrófono
15. Selección Navegación / Fuente
16. Encendido / Apagado
17. Ranura SD card para Navegación
18. Reset

Funciones Mando a distancia

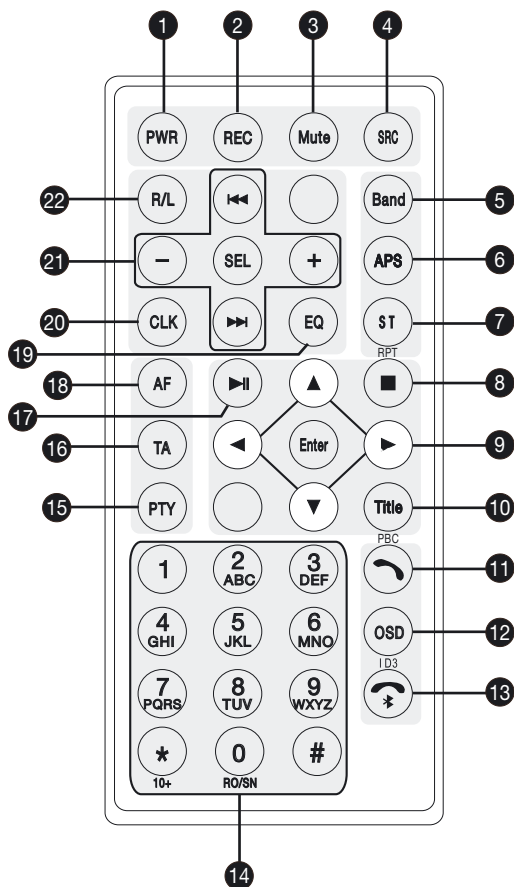

- 1 - [PWR] Apagado
- 2 - [REC/Sub-T] Transferencia llamada / Cambio idioma
- 3 - [MUTE] Mute
- 4 - [SRC] Cambio de fuente
- 5 - [BAND] Cambio de banda
- 6 - [APS] Escansión
- 7 - [ST/RPT] Stereo switch/Repetición
- 8 - ■ : Stop
- 9 - ▲ ▼ ◀ ▶ : ARRIBA/ABAJO/IZQUIERDA/DERECHA [ENTER] Aceptar
- 10 - [Title]: Menu títulos
- 11 - Tecla: ☎ Activación llamada
- 12 - [OSD/ Id3] Información de la reproducción y mandos táctiles
- 13 - ☎ Colgar llamada - Bluetooth
- 14 - [0~9] 0~9 - [RO/SN] Escansión Radio
- 15 - [PTY] Tipo de programa
- 16 - [TA] Info de trafico
- 17 - ▶|| : Play/Inicio/Pausa
- 18 - [AF] Búsqueda de emisora alternativa
- 19 - [EQ] Menú ajuste audio
- 20 - [CLK] Display Reloj
- 21 - ▶▶ Avance rápido/ Capitulo siguiente
◀◀ Retroceso rápido/Capitulo precedente
[+/-] Aumenta/ reduce el volumen
[SEL] Ajuste menú
- 22 - [R.L.] Cambio `pista

Sustitución de la batería

- Quitar el aislante de la batería.
- El mando a distancia usa una señal de infrarrojos y no una señal radio, así que hay que direccionar el mando a distancia hacia la unidad
- En el caso de no usar el mando a distancia durante más de un mes se recomienda de quitar la batería del mando o insertar un aislante entre la baterías y el contacto.
- No dejar el mando a distancia a la luz directa del sol o en un ambiente excesivamente caliente.
- La batería puede trabajar durante 6 meses en normales condiciones.
- Usar solo baterías de Lithium CR-2025.
- Insertar la batería de forma correcta teniendo particular cuidado a las polaridades + y -
- Para evitar inútiles accidentes, no dejar las baterías al alcance de los niños.

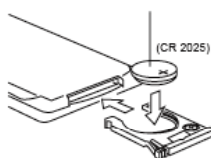
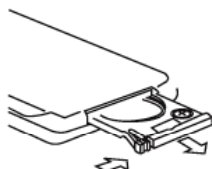

Durante la reproducción del DVD, seleccionando el icono IND en el menú OSD en el display se visualizará el siguiente menú.

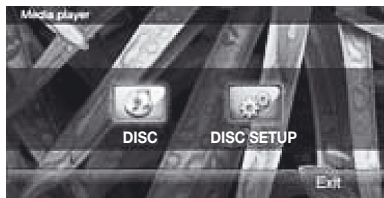

Seleccionando en el menú Disc setup se pueden efectuar los siguientes ajustes:

- NTSC
- Modif.: nitidez, contraste, color, saturación, brillo
- TV Ratio: 4:3 PS, 4:3, LB, 16:9
- OSD Lang: ingles, italiano
- Default setup, Restore restaurar
- LCD; calibración pantalla

Con la utilización de los CD para visualizar el menú presionar 2 veces el icono IND.

Ajuste pantalla táctil: seleccionar **LCD** para entrar en el menú de ajustes. Presionar durante unos segundos en el centro del punto del cursor, hasta cuando no se desplazará. Repetir la operación hasta cuando no aparece la **Setting Successful** y la memorización se realizará automáticamente. Mientras si aparece **Setting Failed** significa que los ajustes no han tenido éxito, repetir la operación.

Instrucciones de utilización CD / MP3

Introducido el disco MP3, la pantalla táctil mostrará el menú como sigue.

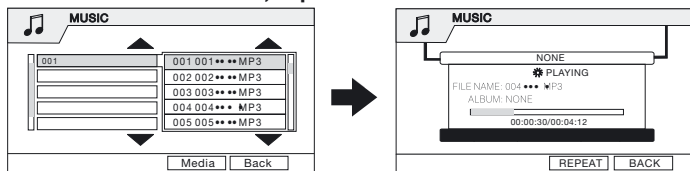

Introducido el disco CD, la pantalla táctil mostrará el menú como sigue.

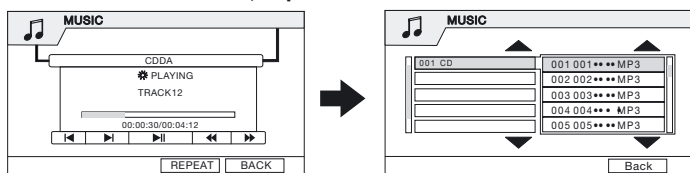

Seleccionar la canción deseada mediante ▲ ▼.

◀▶ **PISTAS:** ◀ para elegir la pista precedente, ▶ para elegir la pista siguiente.

▶| **PLAY/PAUSE:** ▶| para iniciar o poner en pausa una reproducción.

◀◀ ▶▶ **DESPLAZAMIENTO:** avance/retroceso rápido.

REP

Durante la reproducción presionando la tecla REP es posible repetir la canción / pista, carpeta o todo el disco.

Instrucciones de utilización con DVD/VCD/CD

Después de haber introducido un DVD/VCD/CD, en la pantalla aparecerán:

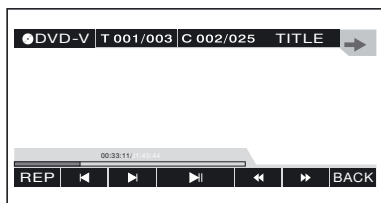

MENU' TITULOS

Durante la reproducción para volver al menú principal presionar **TITLE** en el mando a distancia o en la pantalla.

REP

Durante la reproducción presionando la tecla **REP** es posible repetir un Capítulo o un Título.

SELECCION REPERTORIO

En modo DVD, para seleccionar el repertorio seleccionar el icono **T 001/003** presente en el menú OSD. Digitar el numero del repertorio y confirmar con **OK**.

SELECCION CAPITULOS

En modo DVD, para seleccionar el capítulo seleccionar el icono **C 002/005** presente en el menú OSD. Digitar

el numero del capítulo y confirmar con **OK**.

Nota: si el DVD no dispone de la función Mult. capítulos, la función no es activa.

ELEGIR IDIOMA

Si el DVD contiene más idiomas se pueden elegir diferentes idiomas.

Nota: Si el dvd no soporta el multi-idioma, esta función no es activa.



ANGULO / SUBTITULOS / SISTEMA AUDIO

Presionar la flecha **➡** para acceder al menú.

Angulo: si el DVD soporta el Mult. Angulo, seleccionar el icono **OFF** en el OSD Menú para poder cambiar

entre los diferentes ángulos . **Nota:** Si el dvd no soporta el multi angulo, esta función no es activa.

Subtítulos: si en el DVD están presentes los subtítulos para visualizarlos seleccionar el icono **OFF** .

Sistema Audio: seleccionando el icono **1/2** el sonido se desplaza a la derecha o a izquierda.

Instrucciones de utilización Audio / Video



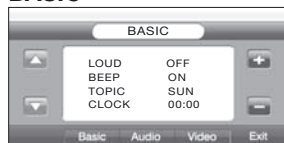

Seleccionar el [SETUP] en la pantalla en la parte baja a la izquierda en el menú' principal para acceder a los menús como sigue:

Presionar las flechas para elegir un menú (Basic – Audio - Video)

BASIC



- Usar las flechas laterales, posicionadas a la izquierda para seleccionar los parámetros y las teclas + y – posicionadas a la derecha para cambiarlos.
- Seleccionar exit para salir del menú.
Esperando durante algunos segundos se sale automáticamente.

SETUP • LOUD: on y off • BEEP: on y off • TOPIC: se puede elegir entre varios tipos de escenas para configurar. • RELOJ: presionar la tecla  o  para seleccionar horas o minutos, presionar  o  para configurar.

ATENCIÓN: El reloj se ajusta automáticamente desde la señal RDS.

AUDIO

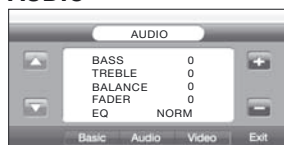

- Usar las flechas laterales posicionadas a la izquierda para seleccionar los parámetros y las teclas + y – posicionadas a la derecha para sustituirlos.
- Seleccionar exit para salir del menú.
Esperando unos segundos se sale automáticamente

SETUP • Ajuste Audio: Graves - Medios - Balance y Fader, ajuste entre +/- 7

• Ajuste EQ: **NORM** → **ROCK** → **POP** → **CLAS** → **FLAT**



VIDEO

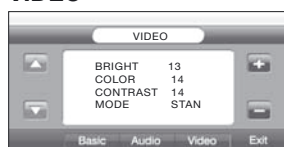

- Usar las flechas laterales posicionadas a la izquierda para seleccionar los parámetros y las teclas + y – posicionadas a la derecha para sustituirlos.
- Seleccionar exit para salir del menú.
Esperando unos segundos se sale automáticamente.

SETUP • Brillo - Color - Contraste

• Modo: **STAN** → **USER** → **BRIG** → **SOFT**



Instrucciones de utilización Radio

BANDA

Una banda es un grupo de 6 emisoras de radio PRE-configuradas.

La unidad tiene 3 bandas FM, y 2 bandas AM.

Selecciona la banda deseada en el display según la secuencia que se muestra.

FM1 → FM2 → FM3 → AM1 → AM2
↑—————┘

CAMBIO DE LAS FRECUENCIAS

Sintonización automática

Seleccionar su función en el display para sintonizar automáticamente la emisora siguiente.

Seleccionar para sintonizar automáticamente la emisora anterior.

Sintonización manual

Tener presionado para pasar a una frecuencia más alta (como 87.50, 87,55).

Tener presionado para modificar una frecuencia más baja (como 105.50, 105,00).

MEMORIZACION EMISORAS DE RADIO

Presionar el número de la memoria deseada de 1 a 6 en el mando a distancia hasta cuando aparece en el display.

EMISORAS PRESELECCIONADAS

Presionar C01, C02, C03, C04, C05 o C06 en el display para seleccionar las emisoras memorizadas.

AF (Frecuencia Alternativa)

En caso de mala recepción, seleccionando AF, la unidad buscará automáticamente la misma emisora con una señal más fuerte.

TA (Informaciones sobre el tráfico)

Presionando TA, la unidad va a dar prioridad a la búsqueda de informaciones sobre el tráfico. Si la unidad recibe las informaciones sobre el tráfico va interrumpir todas las funciones. Si presiona TA nuevamente la unidad vuelve de nuevo a la función anterior.

PTY (Tipo de programa)

Seleccionar PTY. El tipo de programa iniciará a parpadear en la pantalla en alto. Usar las teclas de búsqueda adelante e atrás para cambiar la emisora. Esperar que el escrito deje de parpadear para volver a cambiar de emisora. Después de haber seleccionado el tipo de programa, la unidad ejecutará una escansión automática. Si por ejemplo optamos por los programas de news, la unidad hará una escansión solo de los programas de información. Entre AF, TA Y PTY, TA tiene la absoluta prioridad en la elección.
FM1 FM2 FM3 AM1 AM2

Instrucciones de utilización USB



MODO USB

Cuando se introduce una Pen drive USB, el sistema no entra en modo USB automáticamente, hay que seleccionar la fuente mediante el mando a distancia o la pantalla táctil desde el menú principal.

ATENCIÓN: No quitar la Pen drive cuando se esta reproduciendo su contenido.



- Pista sucesiva
- Pista anterior
- Avance rápido
- Abertura archivo playlist
- Reproduce
- Pausa
- Stop
- Reproducción continua
- Reproducción normal
- Reproducción casual activada
- Reproducción casual Desactivada

REPRODUCCION Y SELECCION CANCIONES DE LA PLAYLIST

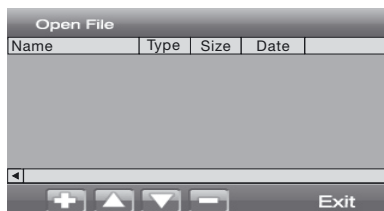

Seleccionando la tecla en el display aparecerán nombre, tipo, Dimensiones, fecha y más informaciones.

Seleccionando las teclas se elige una canción, y seleccionando 2 veces el nombre de la canción será reproducida.

Seleccionando la tecla se cancela la canción seleccionada.

Seleccionando la tecla se adjuntan archivos a la reproducción.

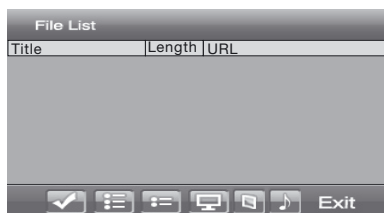

INTRODUCCION CANCIONES PLAYLIST

- Confirma selección
- Selecciona todas las canciones
- Selecciona solo algunas canciones
- Selecciona una canción
- Reproducción Video
- Reproducción Foto
- Reproducción Música

ATENCIÓN: En el caso de problemas de lectura de una PEN drive USB volver a formatear el soporte (antes copiar los archivos en otro soporte para evitar perderlo definitivamente).

Instrucciones de utilización del Bluetooth software 2.0 E

Nota: teniendo en cuenta que existen más versiones en el estándar del Bluetooth, no todos los teléfonos móviles son compatibles.



MODO BLUETOOTH

- Presionar Menú para volver al menú principal.
- Seleccionar el icono Bluetooth.



EMPAREJAR BLUETOOTH

Para emparejar el modulo bluetooth al móvil proceder en el siguiente modo:

- Activar la función Bluetooth en el teléfono móvil.
- Activar el bluetooth seleccionando el icono On/Off en el apartado de ajuste.
- Cuando el móvil ha encontrado el dispositivo, introducir el número de seguridad 0000.
- Después del emparejamiento, en la pantalla aparecerá "Emparejamiento con éxito" (Pairing Succeed).

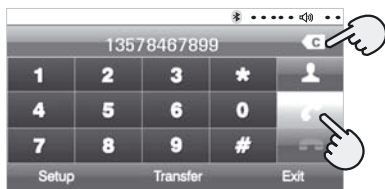

LLAMADA

Después de conectar el bluetooth del móvil con la unidad, se puede hacer una llamada mediante: el mando a distancia, tocando la pantalla, o mediante la lista de la cronología de las llamadas.



Después de haber introducido el numero, la pantalla mostrará que se esta efectuando una llamada. Introducir los números en la pantalla.

Introducir los números en la pantalla.

Presionar el icono  para corregir los números introducidos. Presionar el icono  para contestar a una llamada. Presionar el icono  para cancelar una llamada o colgar.

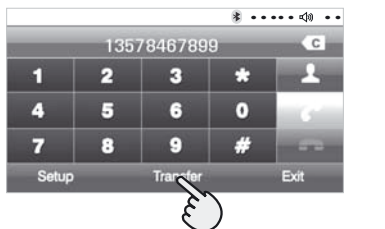

CONTESTAR

Cuando se recibe una llamada, la unidad visualizará automáticamente el número de quien llama.

Seleccionar el icono "TRANSFER" para pasar la llamada al móvil.

Seleccionar nuevamente para volver al modo contestación Manos libres.

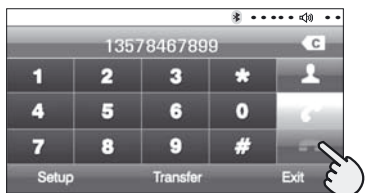

TERMINAR LLAMADA

Presionar el pulsador .



- Introducir la tarjeta de memoria SD card con la cartografía NV991 en la ranura específica presente en la parte frontal.

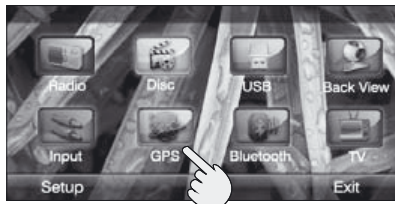

- Seleccionar el icono GPS en el menú principal o la tecla NAV presente en la parte frontal para acceder al menú de navegación.



- Seleccionar NAVI OPTION para configurar la conexión del archivo de navegación en la tarjeta de memoria SD/CARD. (SOLO PARA LA PRIMERA INSTALACION)

- Seleccionar GPS MONITOR para visualizar la señal de los satélites.

- Seleccionar el icono NAVIGATION para entrar en el programa de navegación.

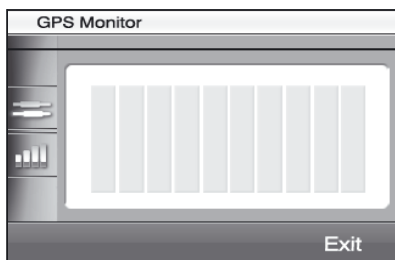

SEÑAL SATELITES

- El icono  muestra las informaciones de la señal satelital. (NMEA)

- El icono  muestra la tabla de recepción de la señal satelital.

ATENCIÓN:

• Las instrucciones del programa de navegación están incluidas en la tarjeta de memoria de la cartografía NV991.

• Presionando la tecla NAVI es posible pasar de la navegación a las demás fuentes (DVD / CD / MP3 / RADIO / TV)

• Conectando el VM019 bajo llave apagando el coche con la navegación activa cuando se vuelve a encender, el aparato muestra el menú principal, pero el recorrido queda en memoria.

• Durante la reproducción de canciones MP3 con USB no es posible visualizar la cartografía pero se podrán escuchar las informaciones de ayuda.

• No quitar la Pen drive USB mientras se está reproduciendo.

Instrucciones de utilización del TV Tuner Analógico ES

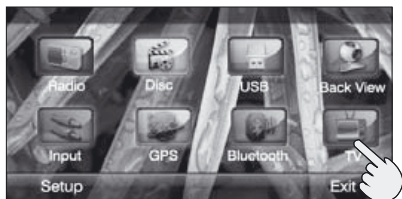

FUNCIONES TV

Para usar las funciones TV seleccionar el icono en el menú principal.

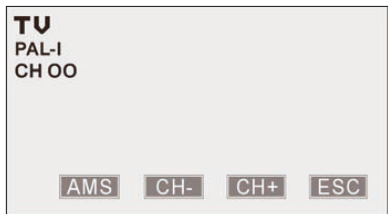

BUSQUEDA Y MEMORIZACION AUTOMATICA DE LOS CANALES

Presionar AMS para hacer una escansión y memorizar automáticamente el espectro TV.

SELECCION DE LOS CANALES MEMORIZADOS

Presionar ◀ ▶ en el mando a distancia o [CH-]/[CH+] en la pantalla para elegir los canales. Para acceder directamente a un canal memorizado, digitar el número del canal en el mando a distancia.
Ejemplo: presionar [0] y [8], para ver el canal 8.

SALIR DE LAS FUNCIONES TV

Presionar ESC en la pantalla para volver al menú principal

Errores más comunes y su explicación

Mensaje de error	Causas	Solución
No Disc Bad Disc	El disco es demasiado sucio	Limpiar o cambiar de disco
	El disco ha sido introducido al revés	Introducir el disco correctamente
Unkown Disc	El disco no es compatible con la unidad	Asegurarse de que el CD sea limpio con el fin de que sea reproducido sin problemas. Si el disco esta limpio, entonces la unidad no es capaz de reproducir el disco

Problemas generales

Síntomas	Causas	Solución
El mando a distancia no funciona	La batería está descargada	Sustituir la batería
	La batería no esta correctamente introducida	Introducirla correctamente Quitar la protección
No se reproducen sonidos o son demasiados débiles	Las conexiones audio no son correctas	Corregir las conexiones según el diagrama
	El volumen esta configurado a un nivel demasiado bajo	Ajustar el nivel del volumen
	La salida de los canales de audio no está balanceada	Corregir la salida de los canales de audio. Hacer referencia al control de audio
La memoria se ha perdido después de haber apagado la unidad	Los cables de alimentación no están conectados correctamente	Corregir las conexiones como se muestra en el diagrama de conexiones

TFT Display

Síntomas	Causas	Solución
Visualización anómala (como por ejemplo líneas en la pantalla)	El sistema color del disco DVD no es conforme con lo del monitor	Corregir el sistema color del disco DVD o del Monitor
	El cable de video esta roto	Cambiar el cable
	El cable de video no esta conectado correctamente	Conectar correctamente el cable video
Caracteres no correctos	Malfuncionamiento de la unidad	Apagar la unidad y volver a encenderla, o ir a un modo diferente, volver nuevamente al modo anterior

Sintonizador Autoradio

Síntomas	Causas	Solución
Recepción débil de la Radio	La conexión en el interior no es correcta	Hacer referencia a las conexiones como se muestra en el diagrama de las conexiones

Resolución de los problemas

MP3

Sintomas	Causas	Solucion
El disco no se reproduce Interrupción durante la reproducción	El disco está rayado	Sustituir el disco
	El disco está demasiado sucio o mojado	Limpiar el disco
	El disco se ha introducido al revés	Introducir el disco correctamente
El nombre de la pista MP3 no se visualiza correctamente	El nombre del MP3 no es correcto	Usar caracteres aceptados
No se pueden leer archivos del USB	Pen drive USB no compatible	Sustituir USB
	Pen drive USB para formatear	Formatear USB

DVD

Sintomas	Causas	Solucion
El disco no puede ser reproducido	El disco está rayado	Sustituir el disco
	El disco está demasiado sucio o mojado	Limpiar el disco
	El disco no es compatible con la unidad,	Usar un disco compatible
	El disco se ha introducido al revés	Introducir el disco correctamente
Los subtítulos no se leen	No hay el archivo de los subtítulos en el disco	Cambiar con disco que contiene los archivos para los subtítulos
Idioma y subtítulos no se consiguen cambiar	Existe solo una pista audio/subtítulos en el disco	Cambiar con un disco que contiene pistas multi-audio o subtítulos
El ángulo de visión no se cambia	Solo hay un ángulo de visión en el disco	Cambiar con un disco multi-ángulo
	La visión multi ángulo no es disponible para el segmento que se está viendo	Seleccionar otro segmento para reproducir
Imágenes malformadas	El disco está protegido por copyright	Copiar discos protegidos es ilegal y algunos de estos no están soportados por la unidad
PCB no es válido cuando se reproduce un VCD	El disco no soporta PCB	Cambiar por un disco con funciones PCB
Repetir la reproducción o la búsqueda mediante GOTO no es válida cuando se reproduce el VCD	El PCB está activado	Desactivar el PCB

Nota: en el caso de que los malfuncionamientos no se pueden resolver con esta tabla, presionar la tecla reset en el panel frontal para volver a los ajustes de fábrica.
Si después de hacer el reset del aparato, los problemas siguen, es decir que no se han podido solucionar contactar con el Servicio de asistencia técnica.

Las características están sujetas a cambios sin preaviso

Monitor sector

TFT dimensiones pantalla	3.5
Distancia Puntos	0.107*0.370mm
Resolución.....	1440*234 dots
Retro-iluminación	LED

DVD sector

D/A convert	24 Bit
Decode.....	linearity PCM/Dolby digital/MP3/WMA

Efecto frecuencia

(frecuencia de muestra 96k	20~44.000Hz
(frecuencia de muestra;48k	20~22.000Hz
(frecuencia de muestra;44.1k.....	20~20.000Hz
Señal/Ruido radio.....	100db(DVD 96k)
Dynamic range	100db(DVD 96k)
CD format	DVD-Video/Video-CD/CD-DA
frecuencia de muestreo.....	44.1KHz,96KHz
Numero Ration Bit	24 Bit

Seccion audio

Potencia Maxima.....	45WX4
Baja	100Hk 10db
Media.....	1Hk 10db
Alta	100Hk 10db

Generales

Potencia operativa.....	14.4V(11V~16V)
Consumo electrico	10A
Consumo en Stand-by	10MA
Dimensiones.....	198mmX178mmX104mm
Temperatura d funcionamiento	10 -60
Temperatura media en pausa	20 -85
Peso	2.9 Kg.



S.p.A. - Via F.lli Cervi, 167/C - 42124 Reggio Emilia (Italy) - Tel. ++39 0522 941621 - Fax ++39 0522 942452
www.phonocar.com - e-mail:info@phonocar.it

FRANCE

Vente et Assistance assurées par le Fabricant italien Tél/Fax N° Vert 0800.90.43.99
www.phonocar.fr • e-mail:info@phonocar.fr

DEUTSCHLAND

71711 - MURR - Rudolf Diesel Strasse, 13 - Tel. 07144 82302-0 / Fax 07144 282114
www.phonocar.de - e-mail:info@phonocar.de

ESPAÑA

Delegado Comercial Sr. VERDERESE DOMENICO
Tel. 958 302295 - Fax 958 302470 - Movil 607592406
e-mail: info@phonocar.es